



GB • Home Inverter Split-System Air Conditioners
• User's manual
AL • Kondicionerët shtëpiake te sistemeve split
me inverter • Manuali i përdorimit
PL • Klimatyzatory do domowych inwerterowych
systemów split • Instrukcja obsługi
RO • Aparate de aer condiționat pentru sisteme split
inverter de uz casnic • Instrucțiuni de exploatare

BG • Климатик за инверторни сплит системи
битови • Ръководство за експлоатация
GR • Τα οικιακά κλιματιστικά split-system
• Οδηγίες χρήσης
CZ • Klimatizační jednotky pro domácí inverterové
split systémy • Návod k použití

Fill your life with comfort



Get quick access to instructions, additional
product information and support
at our website
home-comfort.com



Electrolux

1. ENGLISH.....	4
2. SHQIP	16
3. POLSKI	28
4. ROMÂNĂ.....	40
5. БЪЛГАРСКИ.....	52
6. ΕΛΛΗΝΙΚΑ.....	66
7. ČESKÝ.....	78

CONTENT

1. PURPOSE OF THE AIR CONDITIONER	5	14. REPLACING THE REMOTE CONTROL BATTERIES.....	10
2. SAFE OPERATION CONDITIONS	5	15. THE AIR CONDITIONER CONTROL WITHOUT A REMOTE CONTROL.....	10
3. DEVICE AND COMPONENTS	6	16. TIPS&HINTS.....	11
4. INVERTER TECHNOLOGY	6	17. CARE AND MAINTENANCE	11
5. AIR CONDITIONER CONTROL	6	18. PROTECTION.....	11
6. REMOTE CONTROL	7	19. TROUBLESHOOTING	13
7. DISPLAY PANEL.....	9	20. LIFETIME.....	13
8. INDOOR UNIT DISPLAY.....	9	21. TRANSPORT AND STORAGE	13
9. THE AIR CONDITIONER OPERATION IN DIFFERENT MODES.....	9	22. RECYCLING.....	13
10. BASIC CONTROL FUNCTIONS.....	10	23. WARRANTY.....	14
11. ADDITIONAL CONTROL FUNCTIONS.....	10	24. DATE OF MANUFACTURE.....	14
12. DEFROST FUNCTION.....	10	25. SPECIFICATIONS.....	15
13. CONTROL ORDER.....	10	26. PACKAGING ARRANGEMENT.....	15

WE THINK ABOUT YOU

Thank you for purchasing an Electrolux appliance. You have chosen a product, backed by decades of professional experience and innovations. Unique and stylish, it was created with care for you. Therefore, whenever you use it, you can be sure that the results will always be excellent. Welcome to Electrolux!

At our website you can:



Find product recommendations, user manuals, maintenance information:
<http://www.home-comfort.com/support/>



While selling this device, dealer must fill "Product details" section located in the inside of the back cover of this manual.

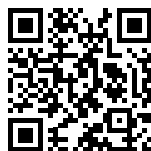

Designation



Caution/Important safety information



Common information and recommendations

Warranty service is performed according to the terms specified in the "Warranty" section.

Note:

In the text hereof, a home split-system air conditioner may be mentioned as a device, unit, air conditioner, etc.

Purpose of the air conditioner

A home air conditioner with outdoor and indoor units (split-system) is designed to create an optimal air temperature while ensuring sanitary and hygienic standards in residential, public and administrative premises.

The air conditioner provides cooling, drying, heating, ventilation and air purification for dust.

Safe operation conditions



This unit is filled with R32 refrigerant

- Do not use refrigerant other than specified (R32) for arrangement or replacement. Otherwise, an unacceptably high pressure may build up in the cooling circuit, which could lead to a malfunction or an explosion of the product.
- The filled refrigerant volume should not exceed 1.7 kg.
- The R32 refrigerant air conditioner should be maintained and repaired after checking its safety to minimize the risk of dangerous incidents.
- Use the correct power supply in accordance with the requirements in the technical passport. Otherwise serious failures may occur or even danger to life or fire.
- Avoid any dirt penetration into the plug or socket. Thoroughly connect the power supply cord to avoid an electric shock or fire.
- Do not turn off the automatic power switch power and unplug the cord from the socket during the device operation. This could lead to a fire.
- In no case cut or pinch the power cord as it may result in damage of this cord. The broken power cord may lead to an electric shock or a fire.
- Do not build up the cable.
- This may lead to overheating and cause a fire.
- Do not use the power cord extensions and do not use the socket for simultaneous power supply to other electrical devices. This may cause an electric shock and a fire.
- Do not drag the power cord when disconnecting from the socket. This could result in fire and electric shock.
- Be sure to unplug the power plug when the air conditioner is not in use for a long time.
- Do not obstruct the air intake and outlet openings of the outdoor and indoor units. It may cause power loss of the air conditioner and cause malfunction.
- In no case insert sticks or similar items in the external unit. Since the fan rotates at high speed, doing so may result in personal injury.
- The cooled air blowing to you for a long time is bad for your health. It is recommended to deflect the air flow direction so that the entire room is ventilated.
- Turn off the device using the remote control in case if there was a failure in the operation.
- Do not repair the device yourself. If the repair is carried out by an unqualified technician, it may cause breakdown of the air conditioner, electric shock or fire.
- Do not place heating devices near the air conditioner. The air flow from the air conditioner can result in insufficient performance of the heating unit and the vice versa.
- During cleaning the air conditioner should be off and disconnect the power supply should be disconnected. Failure to do so may result in electric shock.
- The device is not intended for use by persons (including children) with poor physical, sensory or mental abilities or without life experience or knowledge, unless they are under supervision or instructed how to use it by a person responsible for their safety. Children should be supervised to ensure that they do not play with the unit.
- Do not place it next to flammable mixtures and nebulizers. There is a fire hazard.
- Avoid the air flows onto the gas burner and electric stove.
- Do not touch the function buttons with wet hands.
- Make sure the wall is strong enough to mount the unit. Otherwise the unit may fall down causing injuries.
- Do not drop any items on the outdoor unit of the air conditioner.
- The air conditioner must be grounded.

- In case of signs of burning or smoke, please turn off the power and contact with the service center, if fire or smoke is not stopped after switching off, take the necessary measures after the fire, immediately call the local fire service

Device and components

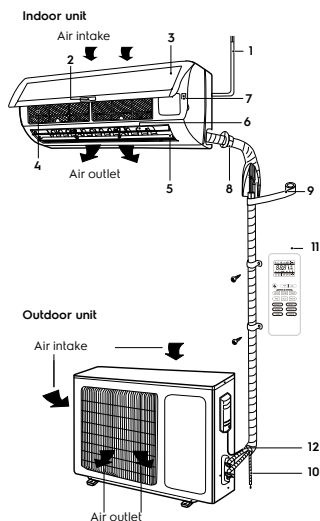

- 1 Power cord.
- 2 Display*.
- 3 Front panel*.
- 4 Air filter mesh.
- 5 Horizontal blinds.
- 6 Vertical blinds.
- 7 Emergency start button.
- 8 Refrigerant pipes.
- 9 Insulation.
- 10 Drainage line.
- 11 Remote control*.
- 12 Connecting track.



Note:

The figures in the Manual are based on the standard model. Consequently, it may differ from the air conditioner you have selected.

Inverter technology

EACS/I-HEL/N8 EEC inverter air conditioners Electrolux have the innovative super DC compressor with a higher capacity compared to traditional AC compressors.

Super DC inverter combines two control modules: PAM - to cool the room as quickly as possible, and PWM - to maintain the temperature in the room with minimum power consumption. This series belongs to the highest energy efficiency class "A+++". This means that the cooling capacity is significantly higher than the power consumption. This meets the strictest EC requirements. Such significant energy savings can significantly reduce your air conditioner maintenance costs. Besides, an air conditioner can be installed in places with significant restrictions on electricity consumption.

The inverter, when switched on, provides the fastest possible air cooling. In a stable operation mode, the air conditioner accurately controls the room temperature and maintains it at a set level.

Air conditioner control

- A wireless infrared remote control is used for the air conditioner.
- A distance between the remote control and the receiver on the indoor unit should be within 7 m. Avoid any obstacles between the remote control and the unit which might hinder the signal.
- The remote control has to be at within 1 m from the television and radio equipment.
- Do not drop or hit the remote control, and do not leave it under direct sun rays.

Remote control

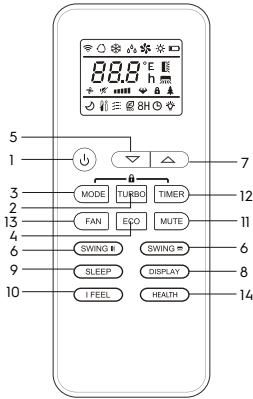

1. ON/OFF button switches the air conditioner on/off.
2. TURBO button activates the Turbo mode.
3. MODE button selects the operating mode.
4. ECO button switches economy mode on/off.
5. Button ▲ increases the temperature.
6. Button selects the venetian blinds position. / Button selects the position of the Venetian blinds*.
7. Button ▼ decreases the temperature.
8. DISPLAY button switches the LED display on/off.
9. SLEEP button activates the night mode.
10. I FEEL button activates the I FEEL function.
11. MUTE button activates/deactivates the silent mode.
12. TIMER button switches the timer on.
13. FAN button regulates the fan speed.
14. HEALTH button selects the UVC air disinfection**.

1 ON/OFF BUTTON

Press the ON/OFF button. When the appliance receives the signal, the operating mode indicator on the display of the indoor unit will light up. When the button is pressed a second time, the appliance will be turned off. By turning the appliance on or off, the TIMER function and the SLEEP function will be disabled, but the preset settings will be retained.

2 TURBO MODE

In COOL and HEAT modes, press the TURBO button to enable/disable the TURBO MODE function. Once enabled, the icon will appear on the display. When

switching modes or increasing/decreasing the fan speed, the TURBO MODE function is automatically deactivated.



Note:

ABOUT TURBO MODE

After starting this function, the appliance will run at maximum speed to heat or cool the room as quickly as possible.

3 OPERATION MODE

Press the button to select the mode of operation in the following order: AUTO, Cool, DRY, HEAT, Fan.

The display on the remote control shows the corresponding mode icons :

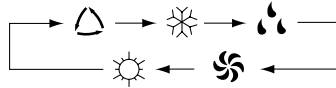

- AUTO**
- COOL**
- DRY**
- FAN**
- HEAT**



Note:

ABOUT AUTO MODE (AUTOMATIC OPERATION)

When AUTO operation is selected, the air conditioner automatically operates in cooling or heating mode depending on the room temperature to create a comfortable environment for the user.

4 ECO function - ENERGY-SAVING MODE.

In this mode, the air conditioner automatically sets an energy-saving operation. When the ECO button is pressed, the icon will appear on the display, and the unit will operate in ECO mode. When pressed again, the ECO mode will be turned off.

*May differ from the one presented

** Not used in this series

**Note:**

The ECO function is available in COOL (cooling) and HEAT (heating) modes.

5 ROOM TEMPERATURE SETTING BUTTON ▲ and ▼

Used to increase/decrease the temperature, timer values. Continuously pressing and holding the button for more than 2 seconds respectively will rapidly increase the temperature until the button is released. There is no temperature adjustment function in AUTO mode

6 SWING-1, SWING-2 (BLINDS POSITION)

Press the SWING-1 UP/DOWN button  to adjust the indoor unit's Venetian blinds to the desired angle. Select the position of the Venetian blinds in the following sequence:

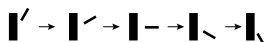

Similarly, by pressing the SWING-2 LEFT/RIGHT button , you can adjust the positions of the Venetian blinds. The position of the Venetian blinds can be selected in the following sequence:



If the SWING-1 or SWING-2 button is pressed, the blinds will swing, then if the button is pressed again, the blinds will lock in the selected position.

7 ROOM TEMPERATURE SETTING BUTTON

Used to decrease the temperature, timer values. Continuously pressing and holding the button for more than 2 seconds respectively will rapidly decrease the temperature until the button is released.

There is no temperature adjustment function in AUTO mode.

8 DISPLAY (DISPLAY BACKLIGHT ON THE INDOOR UNIT)

Press the DISPLAY button to turn the DISPLAY display of the indoor unit on/off.

9 SLEEP (NIGHT MODE)

Sets or cancels the NIGHT MODE. When the appliance is turned on, the night mode setting should be activated. When the appliance is turned off, all existing night mode settings will be canceled. When the NIGHT MODE function is set, an icon

will appear on the remote control display. In this mode, the TIMER function can be applied.

- 10 I FEEL. In this mode, the remote controller transmits the current temperature directly to the air conditioner at the remote controller location. The current temperature will also appear on the remote control display. When turned on, the corresponding indicator will appear on the remote controller's display. Press the (IFEEL) button again to turn it off.

11 MUTE (SILENT MODE).

When the MUTE function is activated, the indoor unit will operate at the lowest fan speed.

When the FAN/TURBO/SLEEP functions are selected, silent mode will be disabled. The MUTE function cannot be activated in DRY mode.

- 12 TIMER button. Setting the timer time ON. With the remote control switched off, press the TIMER ON button. TIMER ON and the timer time is displayed. The time setting range is from 0.5 hours to 24 hours. Press the ▲ or ▼ button to set the desired timer time. Each press of these buttons increases or decreases the time by half an hour. Once 10 hours has been reached, each press of these buttons sets the time increment or decrement by one hour. Press the TIMER ON button again to activate the timer function.

Another function can be set to provide a suitable condition after turning on the air conditioner (including operation mode, temperature, rotation, fan speed, etc.). The display will show all saved settings. When the timer reaches the set time, the air conditioner will go into automatic operation according to the setting.

13 FAN (FAN SPEED SELECTION)

Press the FAN button to change the fan speed in the following sequence:

AUTO/MUTE/low/medium-low (optional)/medium/medium-high (optional)/high/TURBO

14 HEALTH

Pressing the HEALTH button activates the UVC air purification function and ionization**.

Radiation in the 240-280 nanometer range with high photon energy is able to penetrate the cell membranes of

** Not used in this series

microorganisms and viruses, destroying DNA molecular bonds and completely destroying the ability to replicate.

- 15 8H Heating function 8 °C
- 15.1. To activate the function, press and hold the ESO button for more than 3 seconds, 8 °C will appear on the remote-control display. To disable the function, repeat.
- 15.2. This function will automatically start the heating mode when the room temperature is below +8 °C and will return to standby mode when the temperature reaches +9 °C.
- 15.3. If the room temperature is above +18°C, the device will turn off this function automatically.

Display panel

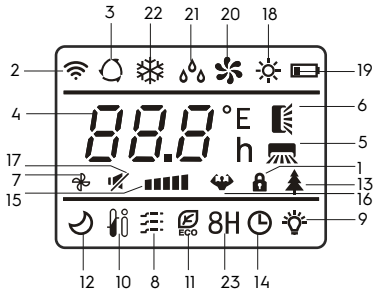

- 1. Child lock (optional)
- 2. Communication indicator
- 3. AUTO mode
- 4. Temperature indicator
- 5. SWING-2 (blinds left/right)
- 6. SWING-1 (blinds up/down)
- 7. Fan operation indicator
- 8. GENTLE WIND function**
- 9. Display indicator (on/off)
- 10. I Feel function
- 11. ECO mode
- 12. Sleep mode
- 13. UVC air purification and ionization**
- 14. Timer on indicator
- 15. Fan speed indicator
- 16. Turbo mode
- 17. Silent mode MUTE
- 18. HEATH mode (heating)
- 19. Battery charge indicator
- 20. FAN mode (ventilation)
- 21. DRY mode (dehumidification)
- 22. Cool mode (cooling)
- 23. 8H Heating function 8 °C

** Not used in this series

Indoor unit display*



- 1. Temperature display indicator. It shows a set temperature.
- 2. Sleep mode
- 3. Timer on indicator

*May differ from the one presented

The air conditioner operation in different modes

- In cooling or heating mode, the air conditioner maintains the set temperature with ± 1 °C accuracy. If the set temperature in cooling mode is 1 °C higher than the ambient temperature, the air conditioner operates in ventilation mode.
- If the set temperature in heating mode is 1 °C lower than the ambient temperature, the air conditioner operates in ventilation mode.
- In AUTO mode, the temperature is not manually adjusted, the air conditioner automatically maintains a comfortable temperature of 25±2°C. At +20°C, the air conditioner automatically starts operating in heating mode. At +26°C, the air conditioner starts operating in cooling mode.
- In DRY mode, the air conditioner keeps the set temperature with an accuracy of ±2°C. If the room temperature is higher by 2°C than the set value, the air conditioner operates in cooling mode. When reaching a temperature lower by 2°C than the set value, the outdoor unit fan stops operating, the indoor unit fan rotates with a low speed.
- In SLEEP mode, during cooling operation, after the first hour of operation, the set temperature is automatically increased by 1 °C, and after the second hour – by another 1 °C. Further, the set temperature remains unchanged.
- In SLEEP mode, during heating operation, after the first hour, the set temperature is automatically lowered by 2 °C, and after the second hour – by another 2 °C.

- The setpoint temperature remains unchanged thereafter.

Basic control functions

1. Press the ON/OFF button to turn the appliance on/off.



Warning!

When the unit is turned off, the indoor unit blinds will close automatically.

2. Press the MODE button to select the operating mode you want or select the preset modes COOL or HEAT.
3. Press the ▲ or ▼ button to set the desired temperature. In AUTO mode, the temperature is set automatically.
4. Press the FAN button to select the desired fan speed. In TURBO mode, the fan speed is set automatically.

Additional Control Functions

1. Press the SLEEP button to activate/deactivate NIGHT OPERATION MODE.
2. Press the TIMER button to set or turn off the timer function.
3. Press the DISPLAY button to enable or disable the display backlight on the indoor unit.
4. Press the TURBO button to enable/disable the intensive mode.

Defrost Function

When the temperature outside is very low, and the humidity is very high, the radiator of the outdoor unit may freeze, which may adversely affect the performance. In this case, automatic defrosting of the outdoor unit is provided. When first started after the first hour of operation, the defrosting function will be automatically activated. The heating operation will be interrupted for 5-15 minutes to perform the defrosting operation.

- The fans of the indoor and outdoor units are stopped.
- During the defrosting process, the outdoor unit may release some steam. This is due to the accelerated defrosting process and is not a malfunction.

- When the defrosting process is completed, the heating operation will resume.

Control order

After connecting the air conditioner to the main power supply, press the ON/OFF button to turn on the air conditioner.

- Press the MODE button to select cooling COOL or heating HEAT mode.
- Use the ▲ or ▼ button to set the temperature value.
- In AUTO mode, the temperature is set automatically and cannot be set from the remote control.
- Press the FAN button to set the required fan rotation mode: AUTO; HIGH; MID; LOW.
- Press the corresponding buttons to activate the SLEEP, TIMER, TURBO, DISPLAY functions.

Replacing the remote control batteries

- In the air conditioner control panel two 1.5V AAA batteries are used.
- To remove the batteries, when replacing, slide the control panel cover in the direction of the arrow (see the figure), remove the batteries and put new ones. Put the cover.
- Do not use the old battery with a new one, or batteries of different types. The battery service life is no more than 1 year.
- If the remote control is expected not be used for a while, remove the batteries.

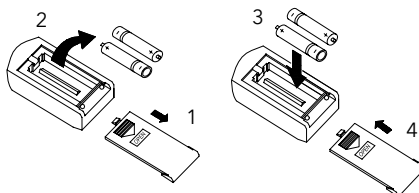

The air conditioner control without a remote control

- If you have lost your remote control or it is faulty, follow these steps:
- If the air conditioner does not work.
- If you want to start the air conditioner, press the auto power button on the indoor unit (first, carefully lift the front panel).

- When the switch button is pressed, the air conditioner starts an automatic mode. Depending on the room temperature, the air conditioner cools, heats or ventilates. Pressing the button stops the air conditioner operation.

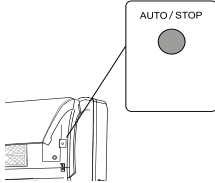

Tips&Hints

To operate the room air conditioner, point the remote controller at the signal receiver. The remote control turns on the air conditioner at a distance of up to 7 m when pointed at the indoor unit signal receiver.

Care and maintenance

Cleaning the front panel

- Disconnect unit from the power supply before the take out the power cord from a wall outlet.
- To remove the front panel of the air conditioner, lock it in the upper position and pull it towards you.

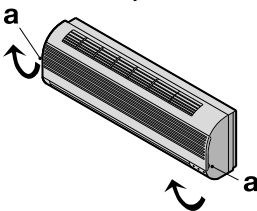

- Use a dry and soft cloth to clean the panel. Use lukewarm water (below 40°C) to flush the panel if the unit is very dirty.
- Never use benzene, solvents or abrasive products to clean the front panel of the air conditioner.
- Avoid water penetration on the indoor unit. In may lead to an electric shock. Install and close the front panel by pushing "b" position downward.

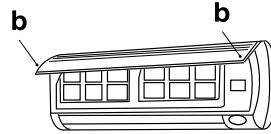

Cleaning the air filter

Clean the air filter every 100 hour operation. The cleaning process: Turn off the air conditioner and remove the air filter.

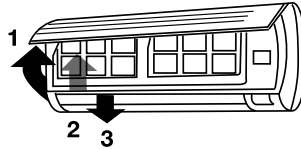

- Open the front panel
- Gently pull the filter lever towards you.
- Remove the filter.

Cleaning and reinstalling the air filter

If it is dirty, wash the filter with a cleaning solution in lukewarm water. After cleaning, dry the filter well in the shade. Replace the filter. Close the front panel again.



Note:

Rinse the air filter every two weeks if the air conditioner is operating in a very dirty room.

Protection

Operation conditions

The protection device can automatically turn off the air conditioner in the following cases:

Mode	Reason
HEATING	If the outside temperature is higher 30°C
	If the outside temperature is lower -20°C
	If the room temperature is higher 30°C

COOLING	If the outside temperature is higher 53°C If the outside temperature is lower -15°C
DRYING	If the room temperature is lower 18°C



Do not manually adjust the horizontal blinds, otherwise they may break.
To prevent condensation, do not set the airflow downward for a long time in the COOL or DRY operation.

Excessive noise

- Install the air conditioner in a location strong enough to hold its weight to prevent noise.
- Place the outdoor unit in a place where the blowout air and noise from the operation of conditioner do not bother the neighbors.
- Avoid any obstacles in front of the outdoor unit to decrease the noise.

Protection features

- When changing the mode or after turning the air conditioner off and then on again, the air conditioner compressor starts operation only in 3 minutes.
- After turning on, the air conditioner performs self-diagnosis for 20 seconds, and only after that starts to work.

HEAT mode features

Preheating.

After the air conditioner starts operating in the HEAT mode, warm air begins to flow only in 2-5 minutes.

The outdoor unit defrosting.

During heating, the air conditioner automatically defrosts to increase its performance.

This usually takes 2 to 10 minutes. During defrosting the fans are not working. After defrosting, the heating mode is automatically activated.

During defrosting operation, the outdoor unit may discharge steam, this is normal and not a malfunction.

Troubleshooting

In case of problems with operation or detection of malfunctions, refer to the methods of their elimination indicated in the table below. If it is impossible to solve the problems by these methods, contact the service centre.

Malfunction	Reasons	Elimination
The air conditioner does not turn on	<ol style="list-style-type: none"> 1. No power supply 2. Automatic protection has been triggered 3. The mains voltage is too low 4. The OFF button is pressed 5. The batteries in the remote control are low 	<ol style="list-style-type: none"> 1. Restore the power supply 2. Contact the service centre 3. Press the ON button 4. Replace the batteries
The compressor starts, but soon stops	Foreign objects interfere with air access to the outdoor unit	Remove foreign objects
The heat or cooling capacity of the air conditioner is not enough	<ol style="list-style-type: none"> 1. The filter is dirty and clogged 2. Are there heat sources or are there too many people in the room 3. Windows and/or doors are open 4. Foreign objects in front of the indoor unit prevent air exchange 5. The temperature is set too high in the cooling mode or too low in the heating mode 6. The outdoor temperature is too low 7. The defrosting system does not work 	<ol style="list-style-type: none"> 1. Clean the filter to improve air exchange 2. Remove heat sources if possible 3. Close the windows and doors 4. Remove foreign objects 5. Set a higher or lower temperature 6. Do not turn on the air conditioner 7. Contact the seller
Crackling and creaking sounds are heard from the air conditioner	Plastic parts of the air conditioner can expand and contract when the unit is heated and cooled	This is a normal situation
The fan of the indoor unit does not work	<ol style="list-style-type: none"> 1. Incorrect settings are set from the remote control 2. When entering the heating mode, the function of protection against the supply of cold air into the room was triggered 	<ol style="list-style-type: none"> 1. Check the settings 2. The fan will start working in a few minutes

If after all the troubleshooting steps, the problem is not resolved, contact an authorized service center in your area or your sales representative.

Lifetime

The service life of the device is 10 years subject to compliance with the relevant rules for installation and operation.

+ 40 °C and relative humidity up to 80% at 25 °C).

Transport and storage

Air conditioner in the manufacturer's packaging can be transported by all types of covered transport in compliance with the rules for the transportation of goods applicable for this type of transport. Transportation conditions are at temperature from minus 50 to plus 50 °C and at relative humidity of up to 80% at plus 25 °C.

During transportation, any possible impact and movement of packaged water heaters inside the vehicle should be excluded. Transportation and stacking should be done in accordance with the handling signs indicated on the packaging. Water heaters have to be stored in the manufacturer's packaging under storage conditions from + 1 °C to

Recycling



The time-expired appliance can't be disposed with household waste (2012/19/EU).

Warranty

Warranty service is performed according to the terms specified in the "Warranty" section.

Warranty:

- Warranty period for the item is two years from the purchase date. If any defects occur due to defects in materials and/

or workmanship during this two-year warranty period, the item should be repaired or replaced.

- Free maintenance or replacement is possible only in case if convincing evidence is provided, for example a stub, which confirms that the day when the service is requested, is within the warranty period.
- The warranty does not cover products and/or parts of the product that are subjects to deterioration, may be considered as expendable supplies or which are made of glass.
- The warranty is void if the defect is caused by damage ensuing by misuse, poor maintenance (for example, a failure occurred due to ingress of foreign objects or liquids) or if changes or repairs were performed by persons not authorized by the Manufacturer.
- For the correct use of the product, the user must strictly follow all included in the manual instructions, and also must avoid any action or manipulation described as unwanted or indicated so in this manual.

These warranty restrictions do not affect your statutory rights.

Support:

The support during and after the warranty period is available in all countries where the product is officially distributed. Please contact your dealer for help.

Date of manufacture

The date of manufacture is indicated on a sticker on the body of the appliance, and also encrypted in Code-128. The date of manufacture is determined as follows:

SN XXXXXXX XXXX XXXXXX XXXXX

month and year of production

Do not remove and keep safe the serial number on the device's body. If the serial number sticker is lost or damaged, it will not be possible to restore the production date if necessary.

Manufacturer:CladSwiss AG,
Bahnhofstrasse 27, 6300 Zug, Switzerland.
E-mail: info@cladswiss.com

Importer:

Made in PRC.

Electrolux is a registered trademark used under license from AB Electrolux (publ.).

The manufacturer reserves the right to modify the design and characteristics of the device.

This manual may contain technical and typing errors. Changes to technical characteristics and assortment are subject to change without notice.

Mistakes and typing errors may be permitted in texts and numeric notations. Product design and technical data may vary from the one pictured on the packaging. Please refer to a sales consultant for more detailed information.

Specifications

Internal unit	EACS/I-09HEL/ N8/in EEC	EACS/I-12HEL/ N8/in EEC	EACS/I-18HEL/ N8/in EEC	EACS/I-24HEL/ N8/in EEC
Outdoor unit	EACS/I-09HEL/ N8/out EEC	EACS/I-12HEL/ N8/out EEC	EACS/I-18HEL/ N8/out EEC	EACS/I-24HEL/ N8/out EEC
Cooling capacity, W	2600 (940-3300)	3400 (1000-3770)	5100 (1250-5910)	6810 (1830-7800)
Heating capacity, W	2610 (940-3360)	3420 (1000-3810)	5100 (1250-6070)	6870 (1850-7900)
Rated power (cooling / heating), W	825 (240-1380) / 767 (240-1552)	1130 (290-1500) / 1005 (290-1720)	1580 (330-2430) / 1374 (340-2520)	2257 (410-2824) / 2063 (420-3005)
Supply voltage, V - Hz	220-240-50	220-240-50	220-240-50	220-240-50
Rated current (cooling / heating), A	4.0/3.8	5.8/5.1	8.1/7.0	10.7/9.9
Air discharge m ³ /h	420	550	800	980
Indoor unit noise level, dB (A)	22	22	27	30
Outdoor unit noise level dB (A)	50	50	55	57
Refrigerant	R32 / 450g	R32 / 490g	R32 / 1000g	R32 / 1140g
Protection degree (indoor / outdoor unit), IP	IPX0/IPX4	IPX0/IPX4	IPX0/IPX4	IPX0/IPX4
Electrical protection class	I	I	I	I
European energy efficiency class (cooling / heating)	A++/A+++	A++/A+++	A++/A+++	A++/A+++
Indoor unit dimensions (W × H × D), mm	698×255×190	777×250×201	910×294×206	1010×315×220
Indoor unit packing dimensions (W × H × D), mm	764×325×257	840×315×260	979×372×292	1096×390×297
Indoor unit net / gross weight kg	6.5/8.5	7.5/10	10/13	13/16
Outdoor unit dimensions (W × H × D), mm	712×276×459	712×276×459	853×602×349	920×699×380
Outdoor unit packing dimensions (W × H × D), mm	765×310×481	765×310×481	890×628×385	960×732×400
Outdoor unit net / gross weight, kg	22/24	22/24	35/38	40/43
Pipe diameter (liquid)	Ø 6.35 (1/4")	Ø 6.35 (1/4")	Ø 6.35 (1/4")	Ø 6.35 (1/4")
Pipe diameter (gas)	Ø 9.52 (3/8")	Ø 9.52 (3/8")	Ø 9.52 (3/8")	Ø 12.7 (1/2")
Maximum line length, m	25	25	25	25
Maximum drop height, m	10	10	10	10
Operating conditions of the air conditioner at outdoor temperature (cooling/heating), °C	-15 - +53 / -20 - +30			

Manufacturer reserves the right to making any changes.

Packaging arrangement

- Wall Mount Brackets (Indoor unit only)
- Remote control
- User's manual

Optional:

Interconnect wires

PERMBAJTJE

1.	SYNIMI I KONDICIONERIT.....	17	14.	ZËVENDËSIMI I BATERIVE NË PANELIN E KONTROLLIT.....	23
2.	KUSHTET E FUNKSIONIMIT TË SIGURT.....	17	15.	PËRDORIMI I KONDICIONERIT PA TELEKOMANDE.....	23
3.	STRUKTURA DHE PËRBËRËSIT.....	18	16.	KËSHILLA PËR PËRDORIM.....	23
4.	TEKNOLOGJII INVERTER.....	18	17.	PËRKUJDESJE DHE MIRËMBAJTJE.....	23
5.	KONTROLL I KONDICIONERIT.....	18	18.	MBROJTJE.....	24
6.	TELEKOMANDË.....	19	19.	ZGJIDHJE E PROBLEMEVE.....	25
7.	PANELI I INDIKATORËVE.....	21	20.	JETËGJATËSIA.....	25
8.	EKRANI I NJËSISË SË BRENDSHME.....	21	21.	TRANSPORTI DHE MAGAZINIMI.....	25
9.	RENDI I FUNKSIONIMIT TË KONDICIONERIT NË MODALITETE TË NDRYSHME.....	21	22.	RICIKLIMI.....	25
10.	FUNKSIONET KRYESORE TË DREJTIMIT.....	22	23.	DETYRIMET E GARANCISË.....	26
11.	FUNKSIONET SHITESË TË DREJTIMIT.....	22	24.	DATA E PRODHIMIT.....	26
12.	FUNKSIONI I SHKRIRJES.....	22	25.	SPECIFIKIMET.....	27
13.	PROCEDURA E DREJTIMIT.....	22	26.	KOMPLETIMI.....	27

NE MENDOJMË PËR JU

Ju falënderojmë për blerjen e një pajisjes Electrolux. Ju keni zgjedhur në produkt të mbështetur nga dekada përvojë profesionale dhe inovacioni. Unike dhe me stil, ajo është dizajnuar duke menduar për ju. Prandaj, sa herë që e përdorni, mund të jeni i sigurt që rezultatet gjithmonë do të jenë të shkëlqyera. Mirë se vini në Electrolux!

Në faqen tonë të internetit ju gjeni:



Gjeni rekomandimet për përdorimin e produktit, manualin e përdorimit, informacionin e mirëmbajtjes: www.home-comfort.com/support/



Pas shitjes së pajisjes, shitësi duhet të plotësojë pjesën “Detajet e produktit”, e cila ndodhet në faqen e fundit të këtij manuali.



Simbolet e përdorura



Kujdes/të dhëna të rëndësishme për rregullat e sigurisë



Informacion i përgjithshëm dhe rekomandime

Shërbimi i garancisë kryhet në përputhje me kushtet e specifikuar në seksionin “Detyrimet e garancisë”.

Shënim:

Në tekstin e këtij udhëzimi, kondicioneri i shtëpisë së sistemit të ndarë mund të ketë emra të tillë teknikë si një pajisje, aparat, kondicioner, etj.

Synimi i kondicionerit

Kondicioneri shtëpiak me një njësi të jashtme dhe të brendshme (sistem split) është projektuar për të krijuar një temperaturë optimale të ajrit duke siguruar standarde sanitare e dhe higjienike në mjedise banimi, publike dhe administrative. Kondicioneri kryen ftohjen, dehumidifikimin, ngrohjen, ventilimin dhe pastrimin e ajrit nga pluhuri.

Kushtet e funksionimit të sigurt



Kjo pajisje është e mbushur me refrigerant R32.

- Mos përdorni një refrigerant tjetër përveç R32 të specifikuar për kompletin ose zëvendësimin. Përndryshe, presioni i lartë i papranueshëm mund të formohet në qarkun ftohës, i cili mund të çojë në një mosfunksionim ose shpërthim të produktit.
- Sasia e rimbushjes së refrigerantit nuk do të kalojë 1.7 kg.
- Mirëmbajtja dhe riparimi i një kondicioneri që punon në refrigerantin R32 duhet të kryhet pas kontrollit për sigurinë e pajisjes në mënyrë që të minimizohet rreziku i incidenteve të rrezikshme.
- Përdorni tensionin e duhur të rrjetit në përputhje me kërkesat në pasaportën e fabrikës. Përndryshe, mund të ndodhin dështime serioze, rrezik për jetën ose zjarr.
- Mos lejoni që mbeturinat të futen në prizë ose në spine. Lidhni në mënyrë të sigurt kordonin e energjisë për të shmangur një goditje elektrike ose një zjarr.
- Mos e fikni këputësin e qarkut të furnizimit me energji elektrike ose mos e nxirrni kordonin nga priza gjatë kohës që aparati po punon. Kjo mund të çojë në një zjarr.
- Mos e prisni ose mos e kapni kordonin e energjisë në asnjë rrethanë, pasi si pasojë e kësaj kordoni i energjisë mund të dëmtohet. Nëse kordoni i energjisë dëmtohet, mund të merrni një goditje elektrike ose një zjarr mund të shpërthejë.
- Mos e shtoni kurrë kabllon e energjisë. Kjo mund të çojë në mbinxehje dhe të shkaktojë një zjarr.
- Mos përdorni zgjatuesit e linjës dhe mos përdorni një prizë për të fuqizuar në të njëjtën kohë pajisje të tjera elektrike. Kjo mund të çojë në goditje elektrike dhe zjarr.
- Mos e hiqni spinën nga priza duke mbajtur kordonin e energjisë. Kjo mund të çojë në zjarr dhe goditje elektrike.
- Hiqni kabllon nga priza e rrymës në rast së kohës e zgjat te mospërdorimit të kondicionerit.
- Mos pengoni thithjen e ajrit dhe daljet e ajrit të njërive të jashtme dhe të brendshme. Ajo mund të shkaktojë një rënie të fuqisë së kondicionerit dhe te çojë në ndërprerjen e funksionimit të tij.
- Në asnjë rast mos fusni shkopinj ose objekte të ngjashme në njësinë e jashtme të pajisjes. Meqë ventilatori rrotullohet me shpejtësi të madhe, ky veprim mund të shkaktojë dëmtime trupore.
- Është e dëmshme për shëndetin nëse ajri i ftohur të zë për një kohë të gjatë. Këshillohet të ndryshoni drejtimin i rrjedhjes së ajrit në mënyrë të tillë që e gjithë dhoma të ajroset.
- Çaktivizoni pajisjen duke përdorur telekomandë në rast të një mosfunksionimi.
- Mos e riparoni vetë pajisjen. Nëse riparimi kryhet nga një njeri i pakualifikuar, atëherë kjo mund të shkaktojë një prishje të kondicionerit, si dhe një goditje elektrike ose zjarr.
- Mos i vendosni pajisjet e ngrohjes pranë kondicionerit. Rrjedhja e ajrit nga kondicioneri mund të çojë në performancën të pamjaftueshme të pajisjes së ngrohjes dhe anasjelltas.
- Kur pastroni, është e nevojshme të ndërprisni funksionimin e kondicionerit dhe të fikni furnizimin me energji elektrike.
- Pajisja nuk është e destinuar për përdorim nga personat (duke përfshirë fëmijët) me aftësi të kufizuara fizike, shqisore ose mendore ose mungesë të përvojës së jetës ose njohurive, përveç nëse ata mbikëqyren ose udhëzohen për përdorim i pajisjes nga njeri përgjegjës për sigurinë të tyreve. Fëmijët duhet të mbikëqyren për të parandaluar luajtjen me pajisjen.
- Mos lejoni vendosjen pranë blloqeve të përzierjeve të djegshme dhe pajisjeve spërkatës. Ekziston rreziku i ndezjes.
- Mos lejoni që rrjedhje e ajrit të drejtohet në vatrën e gazit dhe në vatrën elektrike.
- Mos i prek butonat e funksionit me duar të lagura.
- Sigurohu që muri për instalimin e njësisë të jetë mjaft i fortë. Përndryshe, një rënie e bllokut është e mundur, e shoqëruar me plagosje, etj.
- Mos lejo asnjë objekt të bjerë në njësinë e

- jashtme të kondicionerit.
- Kondicioneri duhet të jetë tokëzuar.
- Nëse ka shenja të djegies ose tymit, ju lutemi, fikni furnizimin me energji elektrike dhe kontaktoni qendrën e shërbimit. Nëse zjarri ose tymi nuk ndalet pas shkëputjes, merrni masat e nevojshme pas zjarrit, kontaktoni menjëherë shërbimin lokal të zjarfikësve.

Struktura dhe përbërësit

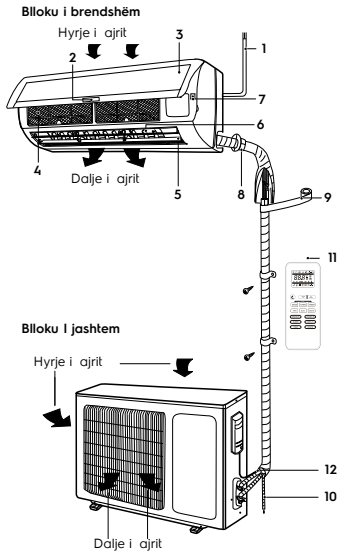

- Kordonin e energjisë.
- Ekran*.
- Paneli i përpamë*.
- Filtri i ajrit.
- Grilat horizontale.
- Grilat vertikale.
- Butoni i ndezjes emergjent.
- Tuba për refrigerant.
- Izolim.
- Tuba e kullimit.
- Telekomandë*.
- Sistemi lidhëse.



Shënim:

Pikturat në këtë udhëzim bazohen në paraqitjen e modelit standard. Prandaj, forma mund të ndryshojë nga forma e kondicionerit që keni zgjedhur.

*Mund të ndryshojë nga ai i paraqitur

Teknologji inverter

Në kondicionerët inverter të serisë EACS/I-HEL/N8 EEC përdoret një kompresor inovative Super DC te rrymës konstante, i cili ka një performancë më të madhe, krahasuar me një kompresor AC tradicional. Inverter Super DC kombinon dy module kontrolli: PAM për ftohjen më të shpejtë të mundshme të dhomës, dhe PWM për ruajtjen e temperaturës në dhomë me konsum minimal të energjisë.

Kjo seri i përket klasës më të lartë të efikasitetit të energjisë "A +++". Kjo do të thotë se fuqia ftohëse është shumë më e lartë se konsumi i energjisë. Kjo i korrespondon kërkesave më të rrepta të Bashkimit Evropian. Këto kursime të konsiderueshme në energji mund të zvogëlojnë ndjeshëm kostot e mirëmbajtjes së ajrit të kondicionuar. Përveç kësaj, bëhet e mundur instalimi i një kondicioneri ku ka kufizime të mëdha në konsumin e energjisë elektrike. Inverter në ndezje siguron ftohjen më të shpejtë të mundshme të ajrit. Pasi ka hyrë në një fazë të qëndrueshme funksionimi, kondicioneri kontrollon temperaturën në dhomë sa më saktë të jetë e mundur dhe e mban atë në një nivel të caktuar.

Kontrolli i kondicionerit

- Për të kontrolluar kondicionerin, përdoret një telekomandë me rreze infra të kuq pa tel.
- Gjate përdorimit, distanca midis telekomandës dhe marrësit të sinjalit në njësinë e brendshme nuk duhet të jetë më shumë se 7 m. Nuk duhet të ketë objekte midis telekomandës dhe njësisë që pengojnë në kalimin e sinjalit.
- Paneli i kontrollit duhet të vendoset në një distancë prej së paku 1 m nga pajisjet e televizionit dhe radios.
- Mos e rrezoni ose mos e goditni telekomandën dhe mos e lini në dritën e drejtpërdrejtë të diellit.

Telekomandë

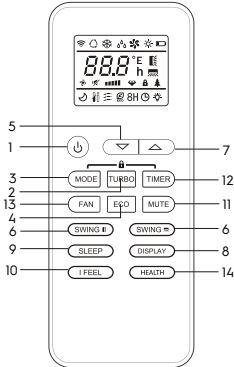

1. Butoni ON/OFF - ndezje/fikje.
2. Butoni TURBO – modalitet Turbo.
3. Butoni MODE – Zgjedhje e mënyrës së funksionimit.
4. Butoni ECO - aktivizim/çaktivizim të modalitetit eko
5. Butoni ▲ – Butoni i rritjes së temperaturës.
6. Butoni – Zgjedhje e pozicionit të qepenave horizontale. / Butoni – Zgjedhje e pozicionit të qepenave vertikale*.
7. Butoni ▼ – Butoni i reduktimit të temperaturës.
8. Butoni DISPLAY – ndezje/fikje e ekranit LED.
9. Butoni SLEEP – modaliteti i natës.
10. Butoni I FEEL - funksioni I FEEL.
11. Butoni MUTE - aktivizim/çaktivizim i modalitetit pa zhurmë.
12. Butoni TIMER – ndezje e kohëmatësit.
13. Butoni FAN – shpejtësia e ventilatorit
14. Butoni HEALTH – dezinfektimi i ajrit UVC**.

1 ON/OFF (NDEZJE/FIKJE)

Shtypni butonin ON/OFF. Kur pajisja merr një sinjal, ndizet treguesi i modalitetit të funksionimit në ekranin e njësisë së brendshme . Kur shtypni butonin për herë të dytë, pajisja do të fiket. Kur ndizni ose fikni pajisjen, funksioni TIMER dhe funksioni SLEEP po çaktivizohen, por parametra paraprake do të mbeten.

2 TURBO (MODALITETI TURBO)

Në modalitetet COOL (FTOHJE) dhe HEAT (NGROHJE), mund të aktivizoni funksionin TURBO duke shtypur butonin TURBO. Pas ndezjes, një ikonë do të shfaqet në ekran . Kur kaloni modalitete ose kur

*Mund të ndryshojë nga ai i paraqitur

** Kjo seri nuk përdor

shpejtësia e ventilatorit rritet/zvogëlohet, funksioni TURBO MODE çaktivizohet automatikisht.



Shënim:

RRETH MODALITETIT TURBO

Pas fillimit të këtij funksioni, pajisja do të fillojë të funksionojë me shpejtësi maksimale për të ngrohur ose ftohur dhomën sa më shpejt që është e mundur.

3 MODE (MODALITETI I FUNKSIONIMIT)

Duke shtypur butonin, modaliteti i funksionimit zgjidhet në rendin vijues: AUTO (Automatik), Cool (Ftohje), DRY (Tharje), HEAT (Ngrohje), Fan (Fan).

Ekranin e telekomandës shfaq shenjat përkatëse të modalitetit: :

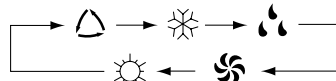

AUTO



COOL



DRY



FAN



HEAT



Shënim:

ABOUT AUTO MODE (AUTOMATIC OPERATION)

When AUTO operation is selected, the air conditioner automatically operates in cooling or heating mode depending on the room temperature to create a comfortable environment for the user.



Shënim:

RRETH MODALITETIT AUTO (MODALITETI I FUNKSIONIMIT AUTOMATIK)

Kur zgjidhet modaliteti AUTO (MODALITETI I FUNKSIONIMIT AUTOMATIK), kondicioneri automatikisht fillon ftohjen ose ngrohjen, në varësi të temperaturës së dhomës, duke krijuar një

ambient të rehatshëm për përdoruesit.

4 Funkzioni ECO – MODALITETI ECO.

Në këtë mënyrë, kondicioneri automatikisht vendos operacionin e kursimit të energjisë. Kur shtypni butonin ECO, një ikonë  do të shfaqet në ekran dhe pajisja do të funksionojë në modalitetin e ekonomisë. Kur e shtypni përsëri, modaliteti ECO do të fiket.



Shënim:

Funkzioni ECO është i disponueshëm në modalitetet COOL (ftohje) dhe HEAT (ngrohje).

5 BUTONI I VENDOSJES SË TEMPERATURËS SË DHOMËS

Përdoret për të rritur vlerat e temperaturës dhe të kohëmatësit. Shtypja dhe mbajtja e butonit vazhdimisht për më shumë se 2 sekonda, respektivisht, do të rrisë shpejt temperaturën derisa butoni është shtypur. Në modalitetin AUTO nuk ka funksion të kontrollit të temperaturës.

6 SWING-1, SWING-2 (POZICIONI I QEPENËS)

Duke shtypur butonin  SWING-1 LARTË/ POSHTË, mund të rregulloni pozicionin e qepenave horizontale të njësisë së brendshme nën këndin që ju nevojitet. Pozicioni i qepenave horizontale zgjidhet në sekuençën e mëposhtme:

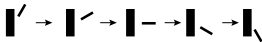

Në mënyrë të ngjashme, duke shtypur butonin  SWING-2 MAJTAS/DJATHTAS, mund të rregulloni pozicionet e qepenave vertikale. Pozicioni i qepenave vertikale zgjidhet në sekuençën e mëposhtme:



Nëse shtypni butonin SWING-1 ose SWING-2, qepenat do të lëkundin, atëherë nëse shtypni përsëri butonin, qepenat do të bllokohen në pozicionin e zgjedhur.

7 BUTONI I VENDOSJES SË TEMPERATURËS SË DHOMËS

Përdoret për të zvogëluar vlerat e temperaturës dhe të kohëmatësit. Shtypja dhe mbajtja e butonit vazhdimisht për më shumë se 2 sekonda, respektivisht, do

të ulë shpejt temperaturën derisa butoni është shtypur.

Në modalitetin AUTO nuk ka funksion të kontrollit të temperaturës.

8 EKRAN (NDRIÇIMI I EKRANIT NË NJËSINË E BRENDSHME)

Duke shtypur butonin DISPLAY, mund të aktivizoni/çaktivizoni ekranin e njësisë së brendshme.

9 SLEEP (MODALITETI I NATËS)

Përdoret për të vendosur ose anuluar MODALITETIN E NATËS. Pasi pajisja të ndizet, duhet të aktivizohet funksioni i vendosjes së modalitetit të natës. Pasi pajisja është fikur, të gjitha parametra ekzistuese të MODALITETIT TË NATËS do të anulohen. Kur të vendoset funksioni i MODALITETIT TË NATËS, një ikonë shfaqet në ekranin e telekomandës. Në këtë modalitet mund të përdoret funksioni TIMER

10 I FEEL - në këtë modalitet, telekomanda transmeton temperaturën aktuale në kondicioner direkt në vendin e telekomandës. Temperatura aktuale gjithashtu do të pasqyrohet në ekranin e telekomandës. Kur ndizet, treguesi përkatës do të shfaqet në ekranin e telekomandës. Për të fikur, shtypni përsëri butonin (IFEEL).

11 MUTE (MODALITETI I HESHTUR).

Kur aktivizohet funksioni MUTE, njësisë e brendshme do të funksionojë me shpejtësinë më të ulët të ventilatorit.

Kur zgjidhen funksionet FAN/TURBO/ SLEEP, modaliteti i heshtur do të fiket. Funksioni MUTE nuk mund të aktivizohet në modalitetin DRY (THARJE).

12 Butoni TIMER (KOHËMATËS). Vendosja e parametrave të kohës së kohëmatësit ON (ON). Me telekomandën e fikur, shtypni butonin TIMER ON (KOHËMATËS ON). Krani tregon TIMER ON (KOHËMATËS ON) dhe kohën e kohëmatësit. Gama e vendosjes së kohës është midis 0.5 orë dhe 24 orë. Për të vendosur kohën e dëshiruar të kohës, shtypni butonin ▲ ose ▼. Çdo shtypje e këtyre butonave rrit ose zvogëlon kohën për gjysmë ore. Në orën 10, çdo shtyp i këtyre butonave rritet ose zvogëlon kohën për një orë. Për të aktivizuar funksionin e kohëmatësit, shtypni përsëri butonin TIMER ON (KOHËMATËS ON). Ju mund të konfiguroni një funksion tjetër për të siguruar një

gjendje të përshtatshme pasi kondicioneri të jetë ndezur (duke përfshirë mënyrën e funksionimit, temperaturën, rotacionin, shpejtësinë e ventilatorit etj.). Ekranin do të tregojë të gjitha cilësimet e ruajtura. Kur kohëmatës arrin kohën e caktuar, kondicioneri do të kalojë në funksionimin automatik në përputhje me parametrat.

13 FAN (ZGJEDHJA E SHPEJTËSISË SË VENTILATORIT)

Duke shtypur butonin FAN, shpejtësia e ventilatorit ndryshon në rendin si vijon: AUTO/MUTE/ulët/mesme-ulët (opsion)/medium/mesme-lartë (opsion) /lartë/Turbo.

14 HEALTH

Kur shtypni butonin HEALTH, aktivizohet funksioni i pastrimit të ajrit UVC dhe ionizimit**.

Rrezatimi në rangun prej 240-280 nanometra me energji të lartë të fotoneve është në gjendje të depërtojë në membranat qelizore të mikroorganizmave dhe viruseve, duke shkatërruar lidhjet molekulare të ADN-së dhe duke shkatërruar plotësisht mundësinë e replikimit.

15 Funksioni i ngrohjes 8H 8 °C

15.1. Për të aktivizuar funksionin, shtypni dhe mbani butonin ECO për më shumë se 3 sekonda, 8 °C do të shfaqet në ekranin e telekomandës.

15.2. Ky funksion do të fillojë automatikisht mënyrën e ngrohjes kur temperatura e dhomës është nën +8 °C dhe do të kthehet në gjendje gatishmërie kur temperatura arrin +9 °C.

15.3. Nëse temperatura e dhomës është mbi +18 °C, pajisja do të çaktivizon këtë funksion automatikisht.

Paneli i indikatorëve

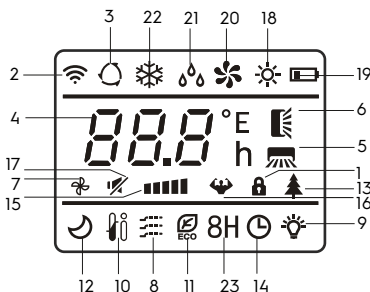

** Kjo seri nuk përdor

1. Kyçja për fëmijët (opsion)
2. Tregues i komunikimit
3. Modalitet AUTO
4. Treguesi i temperaturës
5. SWING-2 (qepenat lartjas/djathtas)
6. WING-1 (qepenat lart/poshtë)
7. Treguesi i funksionimit të ventilatorit
8. Funksioni Gentle Wind**
9. Treguesi i ekranit (on/off)
10. Funksioni I Feel
11. Modaliteti ECO
12. Modaliteti Sleep
13. Pastrimi i ajrit UVC dhe ionizimit**
14. Treguesi i aktivimit të kohëmatësit
15. Treguesi i shpejtësisë së ventilatorit
16. Modaliteti Turbo
17. Modaliteti i heshtur MUTE
18. Modaliteti HEATH (ngrohje)
19. Treguesi i ngarkimit të baterisë
20. Modaliteti FAN (ventilim)
21. Modaliteti DRY (tharje)
22. Modaliteti Cool (ftohje)
23. 8H Funksioni i ngrohjes 8 °C

Ekranin e njësive të brendshme*



1. Treguesi i temperaturës. Ai shfaq temperaturën e vendosur
2. Modaliteti Sleep
3. Treguesi i aktivimit të kohëmatësit

*Mund të ndryshojë nga ai i paraqitur

Rendi i funksionimit të kondicionerit në modalitete të ndryshme

- Në modalitetin e ftohjes ose ngrohjes, kondicioneri mban temperaturën e caktuar me saktësi ± 1°C.
- Nëse temperatura e caktuar në modalitetin e ftohjes është më shumë se 1 °C më e lartë se temperatura e ambientit, kondicioneri do të funksionojë në modalitetin e ventilimit.
- Nëse temperatura e caktuar në modalitetin e ngrohjes është më e ulët se temperatura e ambientit për më shumë se 1 °C, kondicioneri do të funksionojë në modalitetin e ventilimit.
- Në modalitetin AUTO, temperatura nuk kontrollohet me dorë; kondicioneri automatikisht mban një temperaturë të

rehatshme prej 25± 2°C. Nëse temperatura është +20°C, kondicioneri automatikisht fillon të funksionojë në modalitetin e ngrohjes. Në një temperaturë prej +26 °C, kondicioneri do të hyjë në modalitetin e ftohjes.

- Në modalitetin e tharjes (DRY), kondicioneri mban temperaturën e caktuar me saktësi ± 2 °C. Nëse temperatura e dhomës është më shumë se 2 °C më e lartë se temperatura e caktuar kur kondicioneri është i ndezur, kondicioneri do të funksionojë në modalitetin e ftohjes.
- Kur temperatura është më shumë se 2 °C nën temperaturën e caktuar, kompresori dhe ventilatori i jashtëm ndalojnë funksionimin dhe ventilatori i njësisë së brendshme rrotullohet me shpejtësi të ulët.
- Në modalitetin SLEEP*, kur punoni për ftohje, temperatura e caktuar rritet automatikisht me 1 °C pas orës së parë të funksionimit dhe me një tjetër 1 °C pas orës së dytë – të funksionimit.
- Pastaj temperatura e caktuar mbetet e pandryshuar.
- Në modalitetin SLEEP*, kur punoni në ngrohje pas orës së parë të funksionimit, temperatura e caktuar ulet automatikisht me 2 °C, pas orës së dytë – të funksionimit, me një tjetër 2 °C.
- Pastaj temperatura e caktuar mbetet e pandryshuar.

Funksionet kryesore të drejtimit

- 1 Për të ndezur/fikur pajisjen, shtypni butonin ON/OFF.



Paralajmërim:

Pasi pajisja të jetë e fikur, qepenat e njësisë së brendshme do të mbyllën automatikisht.

- 2 Duke shtypur butonin MODE, mund të zgjidhni mënyrën e funksionimit që ju nevojitet, ose zgjidhni modalitetin e paracaktuara COOL ose HEAT.
3. Ju mund të vendosni temperaturën e dëshiruar me butona ▲ ose ▼. Në modalitetin AUTO, temperatura vendoset automatikisht.
4. Duke shtypur butonin FAN, mund të zgjidhni shpejtësinë e ventilatorit që ju nevojitet. Në modalitetin TURBO, shpejtësia e rrotullimit vendoset automatikisht.

Funksionet shtesë të drejtimit

1. Duke shtypur butonin SLEEP, mund të aktivizoni/çaktivizoni MODALITETIN E NATËS.
2. Duke shtypur butonin TIMER, mund të caktoni ose çaktivizoni funksionin e kohëmatësit.
3. Duke shtypur butonin DISPLAY, mund të aktivizoni ose fikni dritën e pasme të ekranit në njësinë e brendshme.
4. Duke shtypur butonin TURBO, mund të aktivizoni/çaktivizoni modalitetin intensiv.

Funksioni i shkrirjes

Kur temperatura në natyrë është shumë e ulët dhe lagështia është shumë e lartë, radiatorit në natyrë mund të ngrijë, gjë që mund të ketë një ndikim negativ në efikasitet. Në këtë rast, njësia e jashtme shkrihet automatikisht. Kur filloni së punuari pas orës së parë, funksioni i shkrirjes do të ndizet automatikisht. Operacioni i ngrohjes do të ndërpritet për 5-15 minuta për të kryer operacionin e shkrirjes.

- Ventilatorët e brendshme dhe të jashtme janë ndalur.
- Gjatë procesit të shkrirjes, njësia e jashtme mund të lëshojë pak avull. Kjo është për shkak të procesit të përshpejtuar të shkrirjes dhe nuk është një defekt.
- Pas përfundimit të procesit të shkrirjes, operacioni i ngrohjes do të rifillojë.

Procedura e drejtimit

Pas lidhjes së kondicionerit me furnizimin me energji elektrike, shtypni butonin ON/OFF për të ndezur kondicionerin.

- Përdorni butonin MODE për të zgjedhur mënyrën e ftohjes COOL ose mënyrën e ngrohjes HEAT.
- Përdorni butonat ▲ ose ▼ vendosni vlerën e temperaturës.
- Në modalitetin AUTO, temperatura vendoset automatikisht dhe nuk caktohet nga telekomanda.
- Përdorni butonin FAN për të vendosur mënyrën e dëshiruar të rrotullimit të ventilatorit: AUTO; HIGH (shpejtësi e lartë); MID (shpejtësi mesatare); LOW (shpejtësi e ulët).
- Shtypni butonat përkatës për të mundësuar funksionet SLEEP, TIMER, TURBO, DISPLAY.

Zëvendësimi i baterive në panelin e kontrollit

- Në telekomandën të kondicionerit përdoren dy bateri AAA 1.5V.
- Për të hequr bateritë, kur zëvendësoni, është e nevojshme të lëvizni kapakun e panelit të kontrollit në drejtimin e shigjetës (shikoni foton) hiqni bateritë dhe instaloni të reja.
- Çoni kapakun e telekomandës në vend.
- Nuk lejohet të përdoret si një bateri që ka shteruar një burim dhe një të ri, ashtu edhe bateri të llojeve të ndryshme. Jetëgjatësia e baterisë- jo më shumë se 1 vit.
- Nëse supozohet se telekomanda nuk do të përdoret për një kohë të gjatë, është e nevojshme të hiqen bateritë.

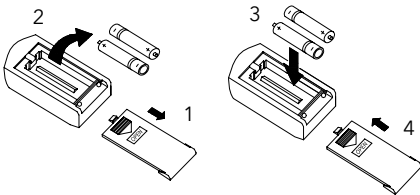

Përdorimi i kondicionerit pa telekomandë

- Nëse e keni humbur telekomandën ose është i prishur, ndiqni këto hapa:
- Nëse kondicioneri nuk funksionon.
- Nëse dëshironi të ndizni kondicionerin, shtypni butonin e ndezjes automatike në njësinë e brendshme (para kësaj, ngrini me kujdes panelin e përparmë).
- Kur shtypni butonin e ndërrimit, kondicioneri do të ndizet automatikisht. Në varësi të temperaturës në dhomë, kondicioneri do të ftohet, ngrohet
- ose të punojnë në regjimin e ventilimit. Nëse kondicioneri po punon, do të ndalojë kur të shtypni butonin.

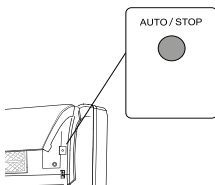

Këshilla për përdorim

Për të kontrolluar kondicionerin e dhomës, telekomanda duhet të drejtohet te marrësi i sinjalit. Telekomanda e ndez kondicionerin në një distancë deri në 7 m nëse drejtohet tek marrësi i sinjalit të njësisë së brendshme.

Përkujdesje dhe mirëmbajtje

Pastrimi i panelit të përparmë

- Fikni pajisjen nga burimi i energjisë para se të hiqni kordonin e energjisë nga priza e murit.
- Për të hequr panelin e përparmë të kondicionerit, fiksoni në pozicionin e sipërm dhe tërhiqni te vetja.

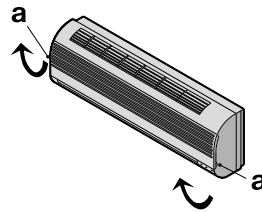

- Përdorni një leckë të thatë dhe të butë për të pastruar panelin. Përdorni ujë të ngrohtë (nën 40°C) për të lare panelin nëse pajisja është shumë e pistë.
- Në asnjë rast mos përdorni benzinë, tretës dhe lende gërryes për të pastruar panelin e përparmë të kondicionerit.
- Mos lejoni që uji të futet brenda bllokut të brendshëm. Ekziston një rrezik i madh për të marrë një goditje elektrike.

Instaloni dhe mbyllni panelin përpara duke shtypur pozicionin "b" poshtë.

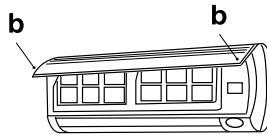

Pastrimi i filtrit të ajrit

Pas funksionimit për 100 orë është e nevojshme të pastrohet filtri i ajrit. Procesi i pastrimit është si më poshtë: Fikni kondicionerin dhe hiqni filtrin e ajrit.

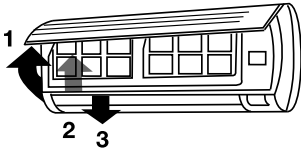

- 1 Hapni panelin përpara
- 2 Tërhiqni me kujdes dorezën e filtrit tek vetja.
- 3 Nxirrni filtrin.

Pastrimi dhe riinstalimi i filtrit të ajrit

Nëse ka ndotje, atëherë lajeni filtrin me një detergjente në ujë të ngrohtë. Pas pastrimit, thajeni mirë filtrin në hije. Vendosni filtrin. Mbyllni panelin përpara përsëri



Shënim:

Shpëlaheni filtrin e ajrit çdo dy javë nëse kondicionieri punon në një zonë shumë të pistë.

Mbrojtje

Kushtet e funksionimit

Pajisja mbrojtëse mund të fikë automatikisht kondicionerin në rastet e mëposhtme:

Regjimi	Arsyeja
NGROHJE	Nëse temperatura e ajrit jashtë dhomës është më e lartë 30°C
	Nëse temperatura e ajrit jashtë dhomës është më e ulët -20°C
	Nëse temperatura në dhomë është më e lartë se 30°C
FTOHJE	Nëse temperatura e ajrit jashtë dhomës është më e lartë 53°C
	Nëse temperatura e ajrit jashtë dhomës është më e ulët -15°C
DEHUMIDIFIKIMI	Nëse temperatura në dhomë është më e ulët 18°C



Mos i rregulloni manualisht grilat horizontale, përndryshe mund të thyhen. Për të parandaluar formimin e kondensimit, mos lejoni rrjedhjen e zgjatur të ajrit poshtë në regjimin FTOHËS OSE DEHUMIDIFICATION.

Zhurme e tepruar

- Instaloni kondicionerin në një vend që mund t'i rezistojë peshës së tij, në menyrë që të punojë me më pak zhurmë.
- Instaloni njësinë e jashtëm në një vend ku hedhje i ajrit dhe zhurma nga funksionimi i kondicionerit nuk do të shqetësoje fqinjët.
- Mos instalo asnjë pengesa përpara njësisë së jashtëm, sepse kjo rrit zhurmën.

Veçoritë e pajisjes mbrojtëse

- Kur ndërroni regjimin ose pasi kondicionieri është fikur dhe pastaj është ndezur përsëri, kompresori kondicionerit do të fillojë të funksionojë vetëm pas 3 minutash.
- Pas ndezjes gjatë 20 sekondave të para kondicioneri performon vetë-diagnozën dhe vetëm pas kësaj fillon të punojë.

Veçoritë e regjimit të ngrohjes

Ngrohje paraprake.

Pas fillimit të funksionimit të kondicionerit në regjimin e NGROHJES, ajri i ngrohtë fillon të rrjedhë vetëm pas 2-5 minutash.

Shkrirja e njësisë së jashtme.

Gjatë procesit të ngrohjes, kondicioneri do të shkrijë automatikisht për të rritur performancën e tij.

Kjo zakonisht zgjat 2 deri në 10 minuta.

Gjatë shkrirjes ventilatorët nuk punojnë. Pasi të përfundojë shkrirja, regjimi i ngrohjes ndizet automatikisht.

Në regjimin të shkrirjes, avulli mund të dali nga njësia e jashtme e kondicionerit, kjo është normale dhe nuk është një keqfunksionim.

Zgjidhje e problemeve

Nëse hasni probleme operacionale ose probleme me zgjidhjen e gabimeve, referoju metodave të zgjidhjes të renditura në tabelën e mëposhtme.

Nëse nuk është e mundur të zgjidhen problemet duke përdorur këto metoda, ju lutemi kontaktoni qendrën e shërbimit.

Refuzimet	Arsyet	Riparimi
Kondicioneri nuk ndizet	<ol style="list-style-type: none"> 1. Pa furnizim me energji elektrike 2. Automati i mbrojtjes ra 3. Tensioni në shtylla është shumë i ulët 4. Butoni OFF është i shtypur 5. Bateritë në telekomandë janë të vjetra 	<ol style="list-style-type: none"> 1. Rivendos fuqinë 2. Kontaktoni qendrën e shërbimit 3. Shtyp butonin ON 4. Zëvendëso bateritë
Kompresori fillon, por shpejt ndalet	Objektet e huaja ndërhyjnë në hyrjen e ajrit në njësinë e jashtme	Hiq objektet e huaja
Nxehtësia ose kapaciteti ftohës i kondicionerit nuk është e mjaftueshëm	<ol style="list-style-type: none"> 1. Filtër i pisët dhe i bllokuar 2. Ka burime nxehtësie ose shumë njerëz në dhomë 3. Dritaret dhe/ose dyert janë të hapura 4. Objektet e huaja përpara njësisë së brendshme ndërhyjnë në shkëmbimin e ajrit 5. Temperatura është shumë e lartë në mënyrën e ftohjes ose shumë e ulët në modalitetin e ngrohjes 6. Temperatura e jashtme është shumë e ulët 7. Sistemi i shkrirjes nuk funksionon 	<ol style="list-style-type: none"> 1. Pastroni filtrin për të përmirësuar shkëmbimin e ajrit 2. Hiq burimet e nxehtësisë nëse është e mundur 3. Mbyll dritaret dhe dyert 4. Hiq objektet e huaja 5. Vendos një temperaturë më të lartë ose më të ulët 6. Mos e ndez kondicionerin 7. Kontakto shitësin
Nga kondicioneri ju mund të dëgjoni kërcitjet	Pjesët plastike të kondicionerit mund të zgjerohen dhe të tkurren kur njësia ngrohet dhe ftohet	Kjo është një situatë normale.
Ventilatori i njësisë së brendshme nuk funksionon	<ol style="list-style-type: none"> 1. Rregullime të gabuara nga telekomanda 2. Kur hyn në modalitetin e ngrohjes, funksioni i mbrojtjes kundër furnizimit me ajër të ftohtë në dhomë punoi 	<ol style="list-style-type: none"> 1. Kontrolllo rregullimet e tua 2. Pas disa minutash , ventilatori do të fillojë të punojë

Nëse, pas gjithë përpjekjeve për të zgjidhur problemin, ai vazhdon, kontaktoni një qendër shërbimi të autorizuar në zonën tuaj ose një përfaqësues shitjesh.

Jetëgjatësia

Jeta e shërbimit të pajisjes është 10 vjet, subjekt i respektimit të rregullave përkatëse për instalimin dhe operimin.

Transporti dhe magazinimi

Sistemet split e ujit në paketimin e prodhuesit ngad mund të transportohen nga të gjitha llojet e transportit të mallrave në përputhje me rregullat në fuqi për për këtë lloj transporti. Temperatura gjatë transportit mund të variojë nga minus 50 në plus 50 °C dhe në lagështi relative deri në 80% në plus 25 °C). Gjatë transportit, ngrohësit e ujit nuk duhet të levizin apo të pësojnë goditje brenda automjetit. Transportojini dhe shkarkojini në përputhje me shenjat e trajtimit të treguara në paketim. Ngrohësit e ujit duhet të ruhen në paketimin e prodhuesit në kushte ruajtjeje nga

+ 1 °C në + 40 °C me lagështi relative deri në 80% në 25 °C).

Riciklimi



Kjo pajisje nuk mund të hidhet me mbeturina shtëpiake (2012/19/EU).

Detyrimet e garancisë

Shërbimi i garancisë kryhet në përputhje me kushtet e specifikuar në seksionin "Detyrimet e garancisë".

Garancia:

- Periudha e garancisë për produktin është dy vjet nga data e blerjes. Nëse gjatë kësaj periudhë garancie dy vjeçare çdo defekt që rrjedh nga mangësi në materiale dhe/ose mjeshteri pune produkti do të riparohet ose zëvendësohet.
- Riparimi ose zëvendësimi falas është i mundur vetëm nëse sigurohet prova bindëse, për shembull me duke përdorur një dëftesë që konfirmon atë ditë në të cilën kërkohet shërbimi është brenda

- garancisë afat.
- Garancia nuk përfshin produktet dhe/ose pjesë të produktit që janë vesh dhe lot që mund të konsiderohen si harxhues në natyrë ose të cilat janë bërë prej qelqi.
- Garancia është e pavlefshme nëse defekti të shkaktuar nga dëmtimi i shkaktuar nga jo i duhur përdorimi i duhur, mirëmbajtja e dobët të jetuarit (për shembull, refuzimi ishte për shkak hyrja brenda produktit nga të huajt objekte ose lëngje) ose nëse riparimet ose riparimet janë kryer nga persona jo i autorizuar nga Prodhuesi
- Për përdorimin e saktë të produktit, përdoruesi duhet të përmbahet në mënyrë rigorozë të gjitha udhëzimet e përfshira NË manualin e përdoruesit dhe duhet të përmbahet nga çdo veprim ose manipulim që përshkruhet si - personale ose për të cilat ka udhëzime në manualin e përdoruesit.
- Këto kufizime të garancisë nuk ndikojnë në të drejtat tuaja ligjore.

Mbështetje:

Mbështetja gjatë dhe pas periudhës së garancisë mund të merret në të gjitha vendet ku produkti shpërndahet zyrtarisht. Ju lutemi kontaktoni shitësin tuaj për ndihmë.

Data e prodhimit

Data e prodhimit është shënuar ne një letër ngjites në kapak, dhe gjithashtu është e koduar në Code-128. Data e prodhimit përcaktohet si më poshtë:

SN XXXXXXXX XXXX XXXXXX XXXXXX

|

muaji dhe viti i prodhimit.

Mos e fshini dhe ruani numrin serial të pajisjes. Humbja ose dëmtimi i letrës ngjitse më numrin serial, në raste së nevojës, nuk do të lejojë të përcaktohet data e prodhimit.

Prodhues: CladSwiss AG,
Bahnhofstrasse 27, 6300 Zug, Zvicër.
E-mail: info@cladswiss.com

Importues:

E prodhuar në Kinë.

Electrolux është një markë tregtare e regjistruar e përdorur nën licencën e AB Electrolux (botuar).

Prodhuesi rezervon të drejtën për të bërë ndryshime në dizajn dhe karakteristikat e pajisjes.

Në tekst dhe numra, udhëzimet mund gabime teknike dhe gabime tipografike. Ndryshimet në specifikime dhe asortimenti mund të prodhohet pa njoftim paraprak.

Mund të gjenden disa gabimet në shkrim, në tekste dhe numra. Dizajni dhe të dhënat teknike të pajisjes mund të ndryshojnë nga ato të treguara në paketim. Ju lutemi kontaktoni konsulentin tuaj të shitjes për më shumë informacion.

Specifikimet

Njësia e instalimit në ambiente të mbyllura	EACS/I-09HEL/ N8/in EEC	EACS/I-12HEL/ N8/in EEC	EACS/I-18HEL/ N8/in EEC	EACS/I-24HEL/ N8/in EEC
Njësia e jashtme e instalimit	EACS/I-09HEL/ N8/out EEC	EACS/I-12HEL/ N8/out EEC	EACS/I-18HEL/ N8/out EEC	EACS/I-24HEL/ N8/out EEC
Fuqi e vlerësuar ftohje, W	2600 (940-3300)	3400 (1000-3770)	5100 (1250-5910)	6810 (1830-7800)
Fuqi e vlerësuar ngrohje, W	2610 (940-3360)	3420 (1000-3810)	5100 (1250-6070)	6870 (1850-7900)
Konsumi i energjisë (ftohje / ngrohje)	825 (240-1380) / 767 (240-1552)	1130 (290-1500) / 1005 (290-1720)	1580 (330-2430) / 1374 (340-2520)	2257 (410-2824) / 2063 (420-3005)
Tensioni i furnizimi, V-Hz	220-240-50	220-240-50	220-240-50	220-240-50
Rrymë e vlerësuar (ftohje / ngrohje), A	4.0/3.8	5.8/5.1	8.1/7.0	10.7/9.9
Kapaciteti i prodhimit të ajrit, m ³ /h	420	550	800	980
Niveli i zhurmës së njësies së brendshme, dB(A)	22	22	27	30
Niveli i zhurmës së njësies së jashtme, dB(A)	50	50	55	57
Refrigerant	R32 / 450g	R32 / 490g	R32 / 1000g	R32 / 1140g
Shkalla e mbrojtjes (njësia e brendshme/e jashtme), IP	IPX0/IPX4	IPX0/IPX4	IPX0/IPX4	IPX0/IPX4
Klasa e mbrojtjes elektrike	I	I	I	I
Klasa evropiane e efikasitetit të energjisë (ftohje / ngrohje)	A++/A+++	A++/A+++	A++/A+++	A++/A+++
Dimensionet e pajisjes së njësies së brendshme (W×H×D), mm	698×255×190	777×250×201	910×294×206	1010×315×220
Dimensionet e paketës së njësies së brendshme (W×H×D), mm	764×325×257	840×315×260	979×372×292	1096×390×297
Pesha neto / bruto e njësies së brendshme, kg	6.5/8.5	7.5/10	10/13	13/16
Dimensionet e pajisjes së njësies së jashtme (W×H×D), mm	712×276×459	712×276×459	853×602×349	920×699×380
Dimensionet e paketës së njësies së jashtme (W×H×D), mm	765×310×481	765×310×481	890×628×385	960×732×400
Pesha neto / bruto e njësies së jashtme, kg	22/24	22/24	35/38	40/43
Diametri i tubit (lende i lëngshëm)	Ø 6.35 (1/4")	Ø 6.35 (1/4")	Ø 6.35 (1/4")	Ø 6.35 (1/4")
Diametri i tubit (gaz)	Ø 9.52 (3/8")	Ø 9.52 (3/8")	Ø 9.52 (3/8")	Ø 12.7 (1/2")
Gjatësia maksimale e vijës kryesore, m	25	25	25	25
Diferenca maksimale e lartësisë, m	10	10	10	10
Kushtet e funksionimit të kondicionerit në temperaturë të jashtme (ftohje / ngrohje), °C		-15 - +53 / -20 - +30		

Prodhuesi rezervon të drejtën për të bërë ndryshime.

Kompletim

- Killapa për montime muri (vetëm për njësinë e brendshme)
- Telekomandë
- Manuali i përdorimit

Opsionale:

Telat për të lidhur blloqet

ZAWARTOŚĆ

1. PRZEZNACZENIE KLIMATYZATORA.....	29	14. WYMIANA BATERII W PILOCIE.....	35
2. WARUNKI BEZPIECZNEJ EKSPLOATACJI.....	29	15. STEROWANIE KLIMATYZACJĄ BEZ PILOTA.....	35
3. URZĄDZENIE I CZĘŚCI SKŁADOWE.....	30	16. WSKAZÓWKI DOTYCZĄCE UŻYTKOWANIA.....	35
4. TECHNOLOGIA INWERTEROWA.....	30	17. PIELĘGNACJA I KONSERWACJA.....	35
5. STEROWANIE KLIMATYZACJĄ.....	30	18. OCHRONA.....	36
6. PILOT.....	31	19. ROZWIĄZYWANIE PROBLEMÓW.....	37
7. PANEL WSKAZUJĄCY.....	33	20. OKRES EKSPLOATACJI.....	37
8. WYŚWIETLACZ JEDNOSTKI WEWNĘTRZNEJ.....	33	21. TRANSPORT I MAGAZYNOWANIE.....	37
9. SPOSÓB PRACY KLIMATYZATORA W RÓŻNYCH TRYBACH.....	33	22. UTYLIZACJA.....	38
10. PODSTAWOWE FUNKCJE STEROWANIA.....	34	23. GWARANCJA.....	38
11. DODATKOWE FUNKCJE STEROWANIA.....	34	24. DATA PRODUKCJI.....	38
12. FUNKCJA ROZMRAŻANIA.....	34	25. DANE TECHNICZNE.....	39
13. SPOSÓB STEROWANIA.....	34	26. KOMPLETOWANIE.....	39

MYŚLIMY O WAS

Dziękujemy że kupili urządzenia Electrolux. Wybrali Państwo produkt poparty dziesięcioleciaми doświadczenia zawodowego i innowacji. Wyjątkowy i stylowy, stworzony z troską o państwo. Dlatego za każdym razem, gdy go będziecie używać, możecie być pewni, że efekty zawsze będą doskonałe. Witamy w Electrolux!

Na naszej stronie internetowej możesz:



Znaleźć rekomendacje produktów, instrukcje obsługi, informacje o konserwacji:
<http://www.home-comfort.com/support/>



Sprzedając to urządzenie, sprzedawca powinien wypełnić rozdział „Szczegóły produktu”, co się znajduje na wewnętrznej stronie tylnej okładki niniejszej instrukcji.



Używane symbole



Uwaga/Ważne informacje dotyczące bezpieczeństwa



Generalne informacje i zalecenia

Serwis gwarancyjny jest wykonywany na warunkach określonych w punkcie “Gwarancja”.

Uwaga:

W tekście niniejszej instrukcji klimatyzator gospodarstwa domowego z systemem split może mieć takie nazwy techniczne jak urządzenie, aparat, klimatyzator itp.

Przeznaczenie klimatyzatora

Klimatyzator domowy z jednostką zewnętrzną i wewnętrzną (system split) został zaprojektowany w celu stworzenia optymalnej temperatury powietrza przy jednoczesnym zapewnieniu norm sanitarnych w pomieszczeniach mieszkalnych, publicznych i administracyjnych. Klimatyzator wykonuje chłodzenie, osuszanie, ogrzewanie, wentylację i oczyszczanie powietrza z kurzu.

Warunki bezpiecznej eksploatacji



To urządzenie jest wypełnione czynnikiem chłodniczym R32.

- Nie należy używać czynnika chłodniczego innego niż określony (R32) do kompletacji lub wymiany. W przeciwnym razie w obwodzie chłodzenia może powstać niedopuszczalnie wysokie ciśnienie, co może prowadzić do nieprawidłowego działania lub wybuchu produktu.
- Ilość napełnianego czynnika chłodniczego nie powinna przekraczać 1,7 kg.
- Po sprawdzeniu bezpieczeństwa urządzenia należy przeprowadzić konserwację i naprawę klimatyzatora zasilanego czynnikiem chłodniczym R32, aby zminimalizować ryzyko wystąpienia niebezpiecznych incydentów.
- Użyj odpowiedniego napięcia zasilania zgodnie z wymaganiami w karcie fabrycznej. W przeciwnym razie mogą wystąpić poważne awarie, zagrożenie życia lub pożar.
- Nie pozwól, aby brud dostał się do wtyczki lub gniazdka. Bezpiecznie podłącz przewód zasilający, aby uniknąć porażenia prądem lub pożaru.
- Nie odłączaj wyłącznika zasilania ani nie wyciągaj przewodu z gniazdka podczas pracy urządzenia. Może to spowodować pożar.
- W żadnym wypadku nie należy przecinać ani zaciskać przewodu zasilającego, ponieważ przewód zasilający może ulec uszkodzeniu. W przypadku uszkodzenia przewodu zasilającego może dojść do porażenia prądem elektrycznym lub pożaru.
- Nigdy nie zwiększaj kabla zasilającego. Może to spowodować przegrzanie i spowodować pożar.
- Nie wolno stosować przedłużacze linii zasilających i nie używać gniazda do jednoczesnego zasilania innych urządzeń elektrycznych. Może to spowodować porażenie prądem i pożar.
- Nie wyciągaj wtyczki z gniazdka, trzymając kabel zasilający. Może to spowodować pożar i porażenie prądem.
- Pamiętaj, aby wyjąć wtyczkę z gniazda zasilania w przypadku długotrwałego przestoju klimatyzatora.
- Nie blokuj wlotu i wylotu powietrza jednostki zewnętrznej i wewnętrznej. To może spowodować spadek mocy klimatyzatora i doprowadzić do zakłócenia jego działania.
- W żadnym wypadku nie wkładaj kijów ani podobnych przedmiotów do zewnętrznej jednostki urządzenia. Ponieważ wentylator obraca się z dużą prędkością, takie działanie może spowodować obrażenia ciała.
- Dla Twojego zdrowia jest szkodliwe, jeśli schłodzone powietrze dostanie się na ciebie przez długi czas. Zaleca się odchylenie kierunku przepływu powietrza w taki sposób, aby cały pokój był wentylowany.
- Odłącz urządzenie za pomocą pilota zdalnego sterowania w przypadku awarii.
- Nie należy samodzielnie naprawiać urządzenia. Jeśli naprawa zostanie wykonana przez niewykwalifikowanego specjalistę, może to spowodować awarię klimatyzatora, a także porażenie prądem lub pożar.
- Nie umieszczaj urządzeń grzewczych w pobliżu klimatyzatora. Przepływ powietrza z klimatyzatora może prowadzić do niewystarczającej wydajności urządzenia grzewczego i odwrotnie.
- Podczas czyszczenia należy przerwać działanie klimatyzatora i wyłączyć zasilanie. W przeciwnym razie może dojść do porażenia prądem.
- Urządzenie nie jest przeznaczone do użytku przez osoby (w tym dzieci) o obniżonych zdolnościach fizycznych, sensorycznych lub umysłowych lub w przypadku braku doświadczenia życiowego lub wiedzy, chyba że są nadzorowane lub poinstruowane, aby osoba korzystała z urządzenia, odpowiedzialnym za ich bezpieczeństwo. Dzieci powinny być nadzorowane, aby zapobiec zabawom z urządzeniem.
- Nie dopuszczać do umieszczania w pobliżu bloków mieszkanek palnych i

- rozpylaczy. Istnieje niebezpieczeństwo zapłonu.
- Nie dopuścić do przedostania się powietrza do palnika gazowego i kuchni elektrycznej.
 - Nie dotykaj przycisków funkcyjnych mokrymi rękami.
 - Upewnij się, że ściana montażowa urządzenia jest wystarczająco mocna. W przeciwnym razie możliwe jest upadek bloku, któremu towarzyszyć obrażenia itp.
 - Nie pozwalaj, aby jakiegokolwiek przedmioty dostały się na zewnętrzną jednostkę klimatyzatora.
 - Klimatyzator musi być uziemiony.
 - Jeśli pojawią się oznaki spalania lub dymu, należy odłączyć zasilanie i skontaktować się z centrum serwisowym, jeśli pożar lub dym nie ustał po odłączeniu, podjąć niezbędne środki po zapaleniu, natychmiast skontaktować się z lokalną strażą pożarną.

Urządzenie i części składowe

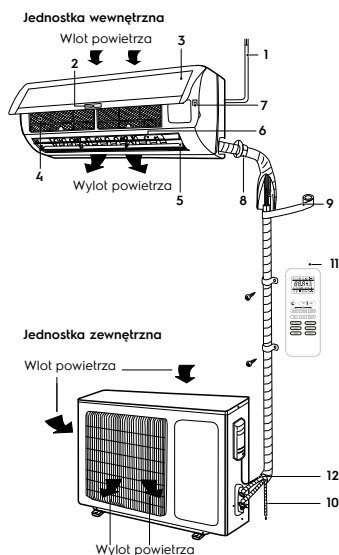

- 1 Przewód zasilający.
- 2 Wyświetlacz*.
- 3 Panel przedni*.
- 4 Filtr powietrza-siatka.
- 5 Żaluzje poziome
- 6 Żaluzje pionowe.
- 7 Przycisk rozruchu awaryjnego.
- 8 Rury do czynnika chłodniczego.
- 9 Izolacja.

*Może się różnić od przedstawionego.

10 Tor drenażowy.

11 Pilot*.

12 Tor łączący.



Uwaga:

Rysunki podane w tej instrukcji są oparte na wyglądzie modelu standardowego. Dlatego kształt może różnić się od kształtu wybranego klimatyzatora.

Technologia inwerterowa

W klimatyzatorach inwerterowych serii EACS/I-HEL/N8 EEC zastosowano innowacyjną sprężarkę Super DC sprężarka prądu stałego, która ma większą wydajność w porównaniu z tradycyjną sprężarką AC.

Falownik Super DC łączy w sobie dwa moduły sterujące: PAM – dla najszybszego chłodzenia pomieszczenia, oraz PWM – dla utrzymania temperatury w pomieszczeniu przy minimalnym zużyciu energii.

Ta seria należy do najwyższej klasy efektywności energetycznej "A+++". Oznacza to, że moc chłodzenia jest znacznie wyższa niż pobór mocy. Spełnia najsurowsze wymogi Unii EECropejskiej.

Tak znaczne oszczędności energii elektrycznej pozwalają znacznie obniżyć koszty utrzymania klimatyzacji. Ponadto możliwe jest zainstalowanie klimatyzatora tam, gdzie istnieją duże ograniczenia zużycia energii elektrycznej.

Falownik po włączeniu zapewnia najszybsze chłodzenie powietrza. Po przejściu w stabilny tryb pracy Klimatyzator kontroluje temperaturę w pomieszczeniu tak dokładnie, jak to możliwe i utrzymuje ją na określonym poziomie.

Sterowanie klimatyzacją

- Do sterowania klimatyzatorem stosuje się Bezprzewodowy Pilot na podczerwień.
- Podczas sterowania odległość między pilotem a odbiornikiem sygnału na jednostce wewnętrznej nie powinna przekraczać 7 m. między pilotem a jednostką nie powinno być żadnych przedmiotów zakłócających przepływ sygnału.
- Panel sterowania powinien znajdować się w odległości co najmniej 1 m od sprzętu telewizyjnego i radiowego.

- Nie upuszczaj ani nie uderzaj pilota, ani nie pozostawiaj go w bezpośrednim świetle słonecznym.

Pilot

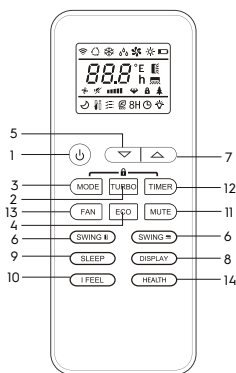

1. Przycisk ON/OFF - włączenie/wyłączenie.
2. Przycisk TURBO - tryb Turbo.
3. Przycisk MODE - wybór trybu działania.
4. Przycisk ECO - włączenie/wyłączenie trybu oszczędnego
5. Przycisk ▲ - Przycisk zwiększenia temperatury.
6. Przycisk [Symbol] - wybór położenia żaluzji poziomej. / Przycisk [Symbol] - Wybór położenia żaluzji pionowej*.
7. Przycisk ▼ - Przycisk zmniejszenia temperatury.
8. Przycisk DISPLAY - włączenie/wyłączenie wyświetlacza LED.
9. Przycisk SLEEP - tryb nocny.
10. Przycisk I FEEL - funkcja I FEEL.
11. Przycisk MUTE - włączenie/wyłączenie trybu bezszumowego.
12. Przycisk TIMER - włączenie timera.
13. Przycisk FAN - prędkość obrotowa wentylatora
14. Przycisk HEALTH - UVC dezynfekcji powietrza**.

1 ON/OFF (WŁĄCZENIE/WYŁĄCZENIE)

Naciśnij przycisk ON/OFF. Kiedy urządzenie otrzyma sygnał, to na wyświetlaczu bloku wewnętrznego zaświeci się wskaźnik trybu działania [Symbol]. Przy naciśnięciu przycisku po raz drugi, urządzenie zostanie wyłączone. Przy włączeniu lub wyłączeniu urządzenia funkcje TIMER i SLEEP zostaną odłączone, ale ustawienia wstępne będą zachowane.

*Może się różnić od przedstawionego

** W tej serii nie stosuje się

2 TURBO (TRYB TURBO)

W trybie COOL (CHŁODZENIE) i HEAT (OGRZEWANIE) poprzez naciśnięcie przycisku TURBO można włączyć/ wyłączyć funkcję TRYB TURBO. Po włączeniu na wyświetlaczu pojawi się ikona [Symbol]. Podczas przetaczania trybów albo podczas zwiększania/zmniejszania obrotów wentylatora, funkcja TRYB TURBO jest automatycznie odłączana.



Uwaga:

O TRYBIE TURBO

Po uruchomieniu danej funkcji urządzenie zacznie działać z prędkością maksymalną, aby jak najszybciej ogrzać lub ochłodzić pomieszczenie.

3 MODE (TRYB DZIAŁANIA)

Poprzez naciśnięcie przycisku wybierany jest tryb działania w następującej kolejności: AUTO (Automatyczny), Cool (Chłodzenie), DRY (Osuszenie), HEAT (Ogrzewanie), Fan (Wentylator).

Na wyświetlaczu pilota wyświetlane są odpowiednie znaki wskaźników trybów:

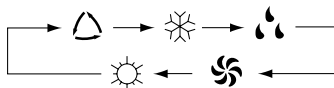

[Symbol] **AUTO**

[Symbol] **COOL**

[Symbol] **DRY**

[Symbol] **FAN**

[Symbol] **HEAT**



Uwaga:

O TRYBIE AUTO (AUTOMATYCZNY TRYB DZIAŁANIA)

Po wybraniu trybu AUTO (AUTOMATYCZNY TRYB DZIAŁANIA), klimatyzator w zależności od temperatury powietrza w pomieszczeniu automatycznie zaczyna działać w trybie chłodzenia lub ogrzewania, tworząc komfortowe warunki dla użytkownika.

4 Funkcja ECO - TRYB OSZCZĘDNY.

W tym trybie klimatyzator automatycznie

nastawia funkcję oszczędności energii elektrycznej. Po naciśnięciu przycisku ECO na wyświetlaczu pojawi się ikona  i urządzenie będzie działać w trybie oszczędnym. Po ponownym naciśnięciu tryb ECO będzie wyłączony.



Uwaga:

Funkcja ECO dostępna jest w trybie COOL (chłodzenie) i HEAT (ogrzewanie).

5 PRZYCIŚK USTAWIEŃ TEMPERATURY POKOJOWEJ

Jest używany do zwiększenia temperatury, wartości timera. Ciągłe naciśnięcie i przytrzymanie przycisku ponad 2 sekundy odpowiednio będzie szybko zwiększać temperaturę aż do momentu zwolnienia przycisku. W trybie AUTO nie ma funkcji ustawień temperatury.

6 SWING-1, SWING-2 (POŁOŻENIE ŻALUZJI)

Poprzez naciśnięcie przycisku  SWING-1 W GÓRĘ/W DÓŁ można regulować położenie żaluzji poziomej bloku wewnętrznego pod niezbędnym Ci kątem. Wybór położenia żaluzji poziomej przeprowadzany jest w następującej kolejności:

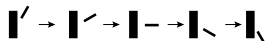

Analogicznie, poprzez naciśnięcie przycisku  SWING-2 W LEWO/W PRAWO można regulować położenie żaluzji pionowej. Wybór położenia żaluzji pionowej przeprowadzany jest w następującej kolejności:



Po naciśnięciu przycisku SWING-1 lub SWING-2 żaluzje będą kotysać się, a po ponownym naciśnięciu przycisku żaluzje zostaną ustalone w wybranym położeniu.

7 PRZYCIŚK USTAWIEŃ TEMPERATURY POKOJOWEJ

Używany jest do zmniejszenia temperatury, wartości timera. Ciągłe przyciśnięcie i przytrzymanie przycisku ponad 2 sekundy odpowiednio będzie szybko zmniejszać temperaturę do momentu, aż przycisk zostanie zwolniony.

W trybie AUTO nie ma funkcji ustawień temperatury.

8 DISPLAY (PODŚWIETLENIE WYŚWIETLACZA NA BLOKU WEWNĘTRZNYM)

Poprzez naciśnięcie przycisku DISPLAY można włączyć/wyłączyć odzwierciedlenie WYŚWIETLACZA bloku wewnętrznego.

9 SLEEP (TRYB NOCNY)



Jest używany do ustawienia lub anulowania TRYBU NOCNEGO. Po włączeniu urządzenia funkcję ustawienia trybu nocnego trzeba aktywować. Po wyłączeniu urządzenia wszystkie istniejące ustawienia funkcji TRYBU NOCNEGO będą anulowane. Po ustawieniu funkcji TRYBU NOCNEGO na wyświetlaczu pilota wyświetla się znak. W danym trybie może być zastosowana funkcja TIMER

10 I FEEL - w danym trybie pilot SZ przekazuje do klimatyzatora wartość bieżącej temperatury bezpośrednio w miejscu, w którym znajduje się pilot SZ. Wartość temperatury bieżącej jest także odzwierciedlana na wyświetlaczu pilota SZ. Przy włączeniu odpowiedni wskaźnik pojawi się na wyświetlaczu pilota SZ. Aby wyłączyć naciśnij jeszcze raz przycisk (IFEEL).

11 MUTE (TRYB BEZSZUMOWY).

Przy aktywacji funkcji MUTE blok wewnętrzny będzie działać na minimalnych obrotach wentylatora.

Po wybraniu funkcji FAN/TURBO/SLEEP tryb bezszumowy będzie wyłączony. Funkcja MUTE nie może być aktywowana w trybie DRY (OSUSZENIE).

12 Przycisk TIMER. Ustawienie czasu timera ON (WŁ). Przy wyłączonym pilocie sterowania zdalnego naciśnij przycisk TIMER ON (TIMER WŁ.). Wyświetlacz pokazuje TIMER ON (TIMER WŁ.) i czas timera. Zakres ustawień czasu wynosi od 0,5 h do 24 godzin. W celu ustawienia wymaganego czasu timera naciskaj przycisk  lub . Każde naciśnięcie tych przycisków powoduje wydłużenie bądź skrócenie czasu o pół godziny. Po osiągnięciu 10 godzin każde naciśnięcie tych przycisków powoduje wydłużenie bądź skrócenie czasu o godzinę. W celu włączenia funkcji timera jeszcze raz naciśnij przycisk TIMER ON (TIMER WŁ.). W celu zapewnienia odpowiedniego stanu po włączeniu klimatyzatora można również ustawić inną funkcję

(włączając tryb działania, temperaturę, obroty, prędkość wentylatora itd.). Na wyświetlaczu pojawią się wszystkie zachowane ustawienia. Gdy timer osiągnie zadany czas, klimatyzator przejdzie do automatycznego trybu działania zgodnie z ustalonymi ustawieniami.

13 FAN (wybór PRĘDKOŚCI OBROTOWEJ WENTYLATORA)

Poprzez naciśnięcie przycisku FAN prędkość wentylatora zmieniana jest w następującej kolejności: AUTO/MUTE/mała/średnio-mała (opcjonalnie)/średnia/średnio-duża (opcjonalnie)/duża/TURBO.

14 HEALTH

Po naciśnięciu przycisku HEALTH aktywowana jest funkcja oczyszczania powietrza promieniowaniem UVC i jonizacji**.

Promieniowanie w zakresie 240-280 nanometra o dużej energii fotonów zdolne jest do przenikania przez membrany komórek mikroorganizmów i wirusów, niszcząc przy tym wiązania molekularne DNA i całkowicie likwidując zdolność do replikacji.

15 8H Funkcja grzania 8 °C

15.1. Aby włączyć funkcję, naciśnij i przytrzymaj przycisk ECO przez ponad 3 sekundy, na wyświetlaczu pojawi się 8 °C. Aby wyłączyć funkcję, powtórz.

15.2. Ta funkcja automatycznie uruchomi tryb ogrzewania, gdy temperatura w pomieszczeniu spadnie poniżej +8°C i powróci do trybu czuwania, gdy temperatura osiągnie +9 °C.

15.3. Jeśli temperatura w pomieszczeniu jest wyższa niż +18°C, urządzenie automatycznie wyłączy tę funkcję.

1. Blokada przed dziećmi (opcjonalnie)
2. Wskaźnik połączenia
3. Tryb AUTO
4. Wskaźnik temperatury
5. SWING-2 (żaluzja w lewo/w prawo)
6. SWING-1 (żaluzja w górę/w dół)
7. Wskaźnik działania wentylatora
8. Funkcja Gentle Wind**
9. Wskaźnik wyświetlacza (wł/wył)
10. Funkcja I Feel
11. Tryb ECO
12. Tryb Sleep
13. Oczyszczanie powietrza promieniowaniem UVC i jonizacji**
14. Wskaźnik włączenia timera
15. Wskaźnik obrotów wentylatora
16. Tryb turbo
17. Tryb bezszumowy MUTE
18. Tryb HEATH (ogrzewanie)
19. Wskaźnik ładowania baterii
20. Tryb FAN (wentylacja)
21. Tryb DRY (osuszanie)
22. Tryb Cool (chłodzenie)
23. 8H Funkcja grzania 8 °C

Wyświetlacz jednostki wewnętrznej*



1. Wskaźnik wyświetlania temperatury. Wyświetla ustawioną temperaturę.
2. Tryb Sleep
3. Wskaźnik włączenia timera

*Może się różnić od przedstawionego.

Sposób pracy klimatyzatora w różnych trybach

- W trybie chłodzenia lub ogrzewania klimatyzator utrzymuje ustawioną temperaturę z dokładnością ±1 °C.
- Jeśli temperatura ustawiona w trybie chłodzenia jest wyższa od temperatury otoczenia o ponad 1 °C-klimatyzator będzie działał w trybie wentylacji.
- Jeśli temperatura ustawiona w trybie ogrzewania jest niższa od temperatury otoczenia o ponad 1 °C-klimatyzator będzie działał w trybie wentylacji.
- W trybie AUTO temperatura nie jest

Panel wskazujący

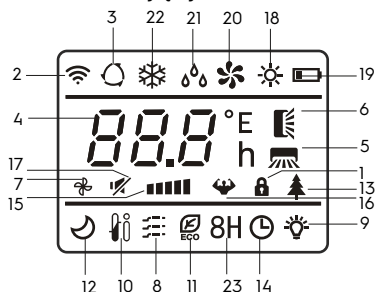

** W tej serii nie stosuje się

regulowana ręcznie, klimatyzator automatycznie utrzymuje komfortową temperaturę 25 ± 2 °C. Jeśli temperatura wynosi plus 20 °C, klimatyzator automatycznie rozpocznie działanie w trybie ogrzewania. Przy temperaturze plus 26 °C klimatyzator przełączy się do trybu chłodzenia.

- W trybie osuszania (DRY) klimatyzator utrzymuje ustawioną temperaturę z dokładnością ± 2 °C. Jeśli przy włączeniu klimatyzatora temperatura w pomieszczeniu jest wyższa od ustawionej więcej, niż o 2 °C, to klimatyzator będzie działał w trybie chłodzenia.
- Po osiągnięciu temperatury niższej od ustawionej więcej, niż o 2 °C sprężarka i wentylator bloku zewnętrznego przestają działać, wentylator bloku wewnętrznego obraca się z małą prędkością.
- W trybie SLEEP* podczas działania w trybie chłodzenia po pierwszej godzinie działania ustawiona temperatura automatycznie zwiększa się o 1 °C, po drugiej – jeszcze o 1 °C.
- Dalej ustawiona temperatura pozostaje bez zmian.
- B trybie SLEEP* podczas działania w trybie ogrzewania po upływie pierwszej godziny działania ustawiona temperatura automatycznie obniży się o 2 °C, po drugiej – jeszcze o 2 °C.
- Dalej ustawiona temperatura zostaje bez zmian.

Podstawowe funkcje sterowania

- 1 W celu włączenia/wyłączenia urządzenia naciśnij przycisk ON/OFF.



Uwaga:

Po wyłączeniu urządzenia żaluzja bloku wewnętrznego zamknie się automatycznie.

- 2 Naciskając przycisk MODE, można wybrać potrzebny Ci tryb działania, albo wybrać ustawione domyślnie tryby COOL lub HEAT.
3. Za pomocą przycisków ▲ lub ▼ można ustawić pożądaną temperaturę. W trybie AUTO temperatura jest ustawiana automatycznie.
4. Naciskając przycisk FAN, można wybrać potrzebną Ci prędkość obrotową

wentylatora. W trybie TURBO prędkość obrotowa jest ustawiana automatycznie.

Dodatkowe funkcje sterowania

1. Naciskając przycisk SLEEP, można włączyć/wyłączyć NOCNY TRYB DZIAŁANIA.
2. Naciskając przycisk TIMER, można ustawić lub wyłączyć funkcję timera.
3. Naciskając przycisk DISPLAY, można włączyć lub wyłączyć podświetlenie wyświetlacza na bloku wewnętrznym.
4. Naciskając przycisk TURBO, można włączyć/wyłączyć tryb intensywny.

Funkcja rozmrażania

Gdy temperatura na ulicy jest bardzo niska, a wilgotność bardzo wysoka, promiennik ciepła bloku zewnętrznego może zamarznąć, co może mieć negatywny wpływ na efektywność działania. W takim przypadku przewidziane jest automatyczne rozmrażanie bloku zewnętrznego. Przy pierwszym uruchomieniu po pierwszej godzinie działania funkcji rozmrażania zostanie włączona automatycznie. Operacja ogrzewania zostanie przerwana na 5-15 minut, aby wykonać operację rozmrożenia.

- Wentylatory bloków wewnętrznego i zewnętrznego będą zatrzymane.
- W procesie rozmrażania, blok zewnętrzny może wydzielać pewną ilość pary. Jest to związane z przyspieszonym procesem rozmrażania i nie jest usterką.
- Po zakończeniu procesu rozmrażania, operacja ogrzewania zostanie wznowiona.

Sposób sterowania

Po podłączeniu klimatyzatora do sieci zasilania elektrycznego naciśnij przycisk ON/OFF w celu włączenia klimatyzatora.

- Przyciskiem MODE wybierz tryb chłodzenia COOL lub ogrzewania HEAT.
- Za pomocą przycisków ▲ lub ▼ ustaw wartość temperatury.
- W trybie AUTO wartość temperatury jest ustawiana automatycznie i nie jest zadawana za pomocą pilota.
- Przyciskiem FAN ustaw wymagany tryb obrotów wentylatora: AUTO; HIGH (duża prędkość); MID (średnia prędkość); LOW

(mała prędkość).

- Aby włączyć funkcje SLEEP, TIMER, TURBO, DISPLAY naciśnij odpowiednie przyciski.

Wymiana baterii w pilocie

- Panel sterowania klimatyzatora wykorzystuje dwie baterie AAA 1,5 V.
- Aby wyjąć baterie podczas wymiany, należy przesunąć pokrywę panelu sterowania w kierunku strzałki (patrz zdjęcie), aby wyjąć baterie i zainstalować nowe.
- Ponownie załóż pokrywę pilota.
- Niedozwolone jest jednoczesne używanie baterii, która jest zasobna i nowa, a także różnych typów baterii. Żywotność baterii nie przekracza 1 roku
- Jeśli pilot nie będzie używany przez dłuższy czas, należy wyjąć baterie.

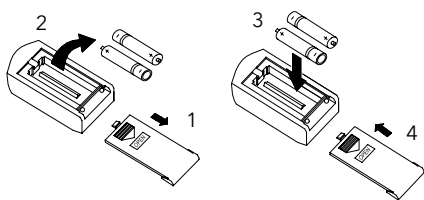

Sterowanie klimatyzacją bez pilota

- Jeśli zgubiłeś pilota lub jest uszkodzony, wykonaj następujące kroki:
- Jeśli klimatyzator nie działa.
- Jeśli chcesz uruchomić Klimatyzator, naciśnij przycisk automatycznego włączania na jednostce wewnętrznej (przed tym delikatnie podnieś panel przedni).
- Po naciśnięciu przycisku przetłacznika Klimatyzator przejdzie w tryb automatyczny. W zależności od temperatury w pomieszczeniu Klimatyzator ochłodzi, podgrzeje
- lub pracować w trybie wentylacji. Jeśli klimatyzator działa, zatrzyma się po naciśnięciu przycisku.

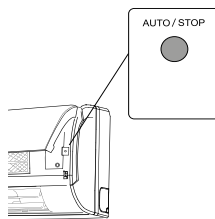

Wskazówki dotyczące użytkowania

Aby sterować klimatyzatorem pokojowym, pilot zdalnego sterowania należy skierować na odbiornik sygnału. Pilot Zdalnego Sterowania włącza klimatyzator w odległości do 7 m, jeśli jest skierowany do odbiornika sygnału jednostki wewnętrznej

Pielęgnacja i konserwacja

Czyszczenie panelu przedniego

- Odłącz urządzenie od źródła zasilania przed wyjęciem przewodu zasilającego z gniazdka.
- Aby zdjąć przedni panel klimatyzatora, zablokuj go w górnej pozycji i pociągnij do siebie.

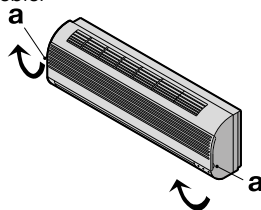

- Do czyszczenia panelu użyj suchej i miękkiej szmatki. Użyj ciepłej wody (poniżej 40oC), aby spłukać Panel, jeśli urządzenie jest bardzo brudne.
- W żadnym wypadku nie należy używać benzyny, rozpuszczalników ani środków ściernych do czyszczenia przedniej części klimatyzatora.
- Nie dopuścić do przedostania się wody do jednostki wewnętrznej. Istnieje duże niebezpieczeństwo porażenia prądem.
- Zamontuj i zamknij panel przedni, naciskając pozycję "b" w dół.

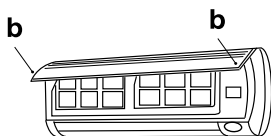

Czyszczenie filtra powietrza

Filter powietrza należy wyczyścić po 100 godzinach pracy. Proces czyszczenia wygląda następująco: Odtęcz Klimatyzator i wyjmij filtr powietrza.

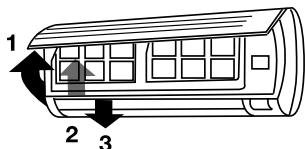

- 1 Otwórz panel przedni
- 2 Delikatnie pociągnij dźwignię filtra do siebie.
- 3 Wyjmij filtr.

Czyszczenie i ponowna instalacja filtra powietrza

Jeśli zanieczyszczenie już istnieje, przepłucz filtr roztworem czyszczącym w ciepłej wodzie. Po oczyszczeniu dobrze osusz filtr w cieniu. Ustaw filtr na miejscu. Ponownie zamknij panel przedni



Ochrona

Warunki pracy

Urządzenie zabezpieczające może automatycznie wyłączyć klimatyzator w następujących przypadkach:

Tryb	Przyczyna
OGRZEWANIE	Jeśli Temperatura powietrza na zewnątrz jest wyższa 30°C
	Jeśli Temperatura powietrza na zewnątrz jest niższa -20°C
	Jeśli temperatura w pomieszczeniu jest wyższa 30°C

CHŁODZENIE Jeśli Temperatura powietrza na zewnątrz jest wyższa niż 53°C

Jeśli Temperatura powietrza na zewnątrz jest niższy niż -15°C

OSUSZANIE Jeśli temperatura w pomieszczeniu jest niższa 18°C



Nie reguluj ręcznie żaluzji poziomych, w przeciwnym razie może dojść do ich pęknięcia. Aby zapobiec gromadzeniu się kondensatu, nie pozwól, aby długotrwały przepływ powietrza skierował się w dół w trybie Chłodzenie lub osuszanie.

Nadmierny hałas

- Ustaw klimatyzator w miejscu, które jest w stanie utrzymać jego ciężar, aby działał przy najmniejszym hałasie.
- Zainstaluj zewnętrzną część klimatyzatora w miejscu, w którym emisja powietrza i hałas z klimatyzatora nie przeszkadzają sąsiadom.
- Nie instaluj żadnych barier przed zewnętrzną częścią klimatyzatora, ponieważ zwiększa to hałas.

Funkcje urządzenia zabezpieczającego

- Po przełączeniu trybu lub po wyłączeniu klimatyzacji, a następnie ponownym włączeniu, sprężarka klimatyzacji uruchomi się dopiero po 3 minutach.
- Po włączeniu przez pierwsze 20 sekund Klimatyzator dokonuje autodiagnozy i dopiero wtedy zaczyna działać.

Funkcje trybu ogrzewania

Podgrzewanie wstępne.
Po uruchomieniu klimatyzatora w trybie ogrzewania ciepłe powietrze zaczyna płynąć dopiero po 2-5 minutach.
Rozmrażanie jednostki zewnętrznej.
Podczas procesu ogrzewania Klimatyzator automatycznie rozmraża się, aby zwiększyć swoją wydajność.
Zwykle zajmuje to od 2 do 10 minut. Podczas rozmrażania wentylatory nie działają. Po zakończeniu rozmrażania tryb ogrzewania włącza się automatycznie.

W trybie odszraniania może pojawić się para z jednostki zewnętrznej klimatyzatora, jest to normalne i nie jest wadliwe.

Rozwiązywanie problemów

Jeśli wystąpią problemy z działaniem lub znajdziesz jakiegokolwiek problemy, zapoznaj się z krokami rozwiązywania problemów wymienionymi w poniższej tabeli.

Jeśli problemów nie można rozwiązać tymi metodami, skontaktuj się z centrum obsługi technicznej.

Odmowy	Przyczyny	Usuwanie
Klimatyzator nie włącza się	<ol style="list-style-type: none"> 1. Brak mocy 2. Zadziałał wyłącznik automatyczny 3. Zbyt niskie napięcie sieciowe 4. Wciśnięty przycisk WYŁ 5. Baterie w pilocie są słabe 	<ol style="list-style-type: none"> 1. Przywróć zasilanie 2. Skontaktuj się z centrum serwisowym 3. Naciśnij przycisk WŁĄCZONE 4. Wymień baterie
Sprężarka uruchamia się, ale na chwilę się zatrzymuje	Ciała obce blokują przepływ powietrza do jednostki zewnętrznej	Usuń ciała obce
Wydajność ogrzewania lub chłodzenia klimatyzatora jest niewystarczająca	<ol style="list-style-type: none"> 1. Brudny i zatkany filtr 2. W pomieszczeniu znajdują się źródła ciepła lub zbyt wiele osób 3. Okna i/lub drzwi otwarte 4. Ciała obce przed jednostką wewnętrzną uniemożliwiają wymianę powietrza 5. Ustawiona temperatura jest zbyt wysoka w trybie chłodzenia lub zbyt niska w trybie ogrzewania 6. Zbyt niska temperatura zewnętrzna 7. System odszraniania nie działa 	<ol style="list-style-type: none"> 1. Wyczyść filtr, aby zapewnić lepszą cyrkulację powietrza 2. Usuń źródła ciepła, jeśli to możliwe 3. Zamknij okna i drzwi 4. Usuń ciała obce 5. Ustaw wyższą lub niższą temperaturę 6. Nie włączaj klimatyzatora 7. Skontaktuj się ze sprzedawcą
Klimatyzacja trzeszczy i piszczy	Plastikowe części klimatyzatora mogą rozszerzać się i kurczyć, gdy urządzenie nagrzewa się i stygnie.	To normalna sytuacja
Wentylator jednostki wewnętrznej nie działa	<ol style="list-style-type: none"> 1. Nieprawidłowe ustawienia z pilota 2. Przy wejściu w tryb grzania aktywowana została funkcja nawiewu zimnego powietrza. 	<ol style="list-style-type: none"> 1. Sprawdź swoje ustawienia 2. Po kilku minutach wentylator zacznie działać.

Jeśli po wszystkich próbach rozwiązywania problemów problem nie zostanie rozwiązany, skontaktuj się z autoryzowanym centrum serwisowym w Twojej okolicy lub przedstawicielem handlowym.

Okres eksploatacji

Żywotność urządzenia wynosi 10 lat, pod warunkiem przestrzegania odpowiednich przepisów dotyczących instalacji i eksploatacji.

Transport i magazynowanie

Systemy dzielone w Opakowaniu Producenta mogą być transportowane wszystkimi rodzajami transportu wewnętrznego zgodnie z zasady przewozu towarów obowiązujące w tym rodzaju transportu. Warunki transportu w temperaturze od minus 50 do plus 50 °C i przy wilgotności względnej do 80 % przy plus 25 °C).

Podczas transportu należy wykluczyć ewentualne uderzenia i ruchy opakowań z podgrzewaczami wody wewnątrz środka Trans krawca. Transport i układanie odbywa się zgodnie ze znakami manipulacyjnymi podanymi na opakowaniu. Podgrzewacze wody

powinny być przechowywane w Opakowaniu Producenta w warunkach przechowywania od PLUS 1 °C do plus 40 °C i wilgotności względnej do 80% w 25 °C).

Utylizacja



Urządzenie, którego termin upłynął, nie może być wyrzucane wraz z odpadami domowymi (2012/19/UE).

Gwarancja

Serwis gwarancyjny jest wykonywany na warunkach określonych w punkcie "Gwarancja".

Gwarancja:

- Okres gwarancji wynosi dwa lata od daty zakupu. Jeśli w trakcie dwuletniego okresu gwarancji wystąpią jakiegokolwiek wady spowodowane wadami materiałowymi i/lub produkcyjnymi, przedmiot należy naprawić lub wymienić.
- Bezpłatna naprawa lub wymiana jest możliwa tylko w przypadku dostarczenia przekonujących dowodów, na przykład odcinka, który potwierdza, że dzień zgłoszenia usługi mieści się w okresie gwarancyjnym.
- Gwarancja nie obejmuje produktów i/lub części produktu, które ulegają zepsuciu, mogą być uważane za materiały zużywalne lub które są wykonane ze szkła.
- Gwarancja traci ważność, jeżeli wada jest spowodowana uszkodzeniem wynikającym z niewłaściwego użytkowania, złej konserwacji (np. Awaria powstała na skutek wnikięcia ciał obcych lub płynów) lub jeśli zmiany lub naprawy zostały wykonane przez osoby nieupoważnione przez Producenta.
- Dla prawidłowego użytkowania produktu użytkownik musi ściśle przestrzegać wszystkich instrukcji zawartych w instrukcji obsługi, i powinien powstrzymać się od wszelkich działań lub manipulacji, które są opisane jako niepożądane lub o których są wskazówki w instrukcji obsługi.
- Te ograniczenia gwarancyjne nie mają wpływu na twoje prawa.

Wsparcie:

Wsparcie w okresie gwarancyjnym i po jego zakończeniu jest dostępne we

wszystkich krajach, w których produkt jest oficjalnie dystrybuowany. Skontaktuj się ze sprzedawcą, aby uzyskać pomoc.

Data produkcji

Data produkcji jest podana na naklejce na korpusie urządzenia, a także zaszyfrowana w Code-128. Datę produkcji określa się w następujący sposób:

SN XXXXXXXX XXXX XXXXXX XXXXX

Miesiąc i rok produkcji

Nie usuwaj i numeru seryjnego na korpusie urządzenia. Jeśli naklejka z numerem seryjnym zostanie zgubiona lub uszkodzona, w razie potrzeby nie będyż możliwe wyjaśnienie daty produkcji.

Producent: CladSwiss AG,
Bahnhofstrasse 27, 6300 Zug, Szwajcaria
E-mail: info@cladswiss.com

Importer:



Wyprodukowano w Chinach

Electrolux jest zastrzeżonym znakiem towarowym używanym na licencji firmy AB Electrolux (publ.).

Producent pozostawia za sobą prawo do zmiany konstrukcji i właściwości urządzenia.

Ta instrukcja może zawierać błędy techniczne i pisarskie. Zmiany parametrów technicznych i asortymentu mogą ulec zmianie bez powiadomienia.

Błędy i pomyłki w tekście i liczbach są dozwolone. Konstrukcja i dane techniczne urządzenia mogą różnić się od przedstawionych na opakowaniu. Aby uzyskać więcej informacji, skontaktuj się z konsultantem ds. Sprzedaży.

Dane techniczne

Jednostka instalacji wewnętrznej	EACS/I-09HEL/ N8/in EEC	EACS/I-12HEL/ N8/in EEC	EACS/I-18HEL/ N8/in EEC	EACS/I-24HEL/ N8/in EEC
Jednostka instalacji zewnętrznej	EACS/I-09HEL/ N8/out EEC	EACS/I-12HEL/ N8/out EEC	EACS/I-18HEL/ N8/out EEC	EACS/I-24HEL/ N8/out EEC
Chłdnictwo, W	2600 (940-3300)	3400 (1000-3770)	5100 (1250-5910)	6810 (1830-7800)
Wydajność ciepła, W	2610 (940-3360)	3420 (1000-3810)	5100 (1250-6070)	6870 (1850-7900)
Moc znamionowa (chłodzenie / ogrzewanie), W	825 (240-1380) / 767 (240-1552)	1130 (290-1500) / 1005 (290-1720)	1580 (330-2430) / 1374 (340-2520)	2257 (410-2824) / 2063 (420-3005)
Napięcie zasilania, V - Hz	220-240-50	220-240-50	220-240-50	220-240-50
Prąd znamionowy (chłodzenie / ogrzewanie), A	4,0/3,8	5,8/5,1	8,1/7,0	10,7/9,9
Wydajność w powietrzu, m ³ /g	420	550	800	980
Poziom hałasu jednostki wewnętrznej, dB (a)	22	22	27	30
Poziom hałasu jednostki zewnętrznej, dB (a)	50	50	55	57
Czynnik chłodniczy	R32 / 450g	R32 / 490g	R32 / 1000g	R32 / 1140g
Stopień ochrony (Jednostka Wewnętrzna / Zewnętrzna), IP	IPX0/IPX4	IPX0/IPX4	IPX0/IPX4	IPX0/IPX4
Klasa elektrozaczeplu	I	I	I	I
Europejska Klasa efektywności energetycznej (chłodzenie / ogrzewanie)	A++/A+++	A++/A+++	A++/A+++	A++/A+++
Wymiary urządzenia jednostki wewnętrznej (Szer. × Wys. × Gł.), mm	698×255×190	777×250×201	910×294×206	1010×315×220
Wymiary opakowania jednostki wewnętrznej (Szer. × Wys. × Gł.), mm	764×325×257	840×315×260	979×372×292	1096×390×297
Waga netto / brutto jednostki wewnętrznej, kg	6,5/8,5	7,5/10	10/13	13/16
Wymiary urządzenia jednostki zewnętrznej (Szer. × Wys. × Gł.), mm	712×276×459	712×276×459	853×602×349	920×699×380
Wymiary opakowania jednostki zewnętrznej (Szer. × Wys. × Gł.), mm	765×310×481	765×310×481	890×628×385	960×732×400
Waga netto / brutto jednostki zewnętrznej, kg	22/24	22/24	35/38	40/43
Średnica rur (ciecz)	Ø 6.35 (1/4")	Ø 6.35 (1/4")	Ø 6.35 (1/4")	Ø 6.35 (1/4")
Średnica rur (az)	Ø 9.52 (3/8")	Ø 9.52 (3/8")	Ø 9.52 (3/8")	Ø 12.7 (1/2")
Maksymalna długość autostrady, M	25	25	25	25
Maksymalna różnica wysokości, m	10	10	10	10
Warunki pracy klimatyzatora przy temperaturze zewnętrznej (chłodzenie/ogrzewanie), °C		-15 - +53 / -20 - +30		

Producent zastrzega sobie prawo do wprowadzania zmian.

Kompletowanie

- Uchwyty do montażu na ścianie (tylko do jednostki wewnętrznej)
- Pilot
- Instrukcja obsługi

Opcjonalnie:

Przewody potężeniowe

CONȚINUT

1. DESTINAȚIA APARATULUI.....	41	14. ÎNLOCUIREA BATERIILOR TELECOMENZII.....	46
2. CONDIȚII DE EXPLOATARE SIGURĂ.....	41	15. CONTROLUL APARATULUI DE AER CONDIȚIONAT FĂRĂ TELECOMANDĂ.....	46
3. DISPOZITIVUL ȘI PĂRȚILE COMPONENTE.....	42	16. SFATURI DE UTILIZARE.....	47
4. TEHNOLOGIA INVERTORULUI.....	42	17. ÎNGRIJIREA ȘI ÎNȚEȚINEREA TEHNICĂ.....	47
5. CONTROLUL APARATULUI DE AER CONDIȚIONAT.....	42	18. PROTECȚIE.....	47
6. TELECOMANDĂ LA DISTANȚĂ.....	43	19. ELIMINAREA DEFECTIUNILOR.....	48
7. PANOU DE AFIȘARE.....	45	20. DURATA DE VIAȚĂ.....	49
8. AFIȘAJUL UNITĂȚII INTERIOARE.....	45	21. TRANSPORT ȘI DEPOZITARE.....	49
9. ORDINEA DE FUNCȚIONARE A APARATULUI DE AER CONDIȚIONAT ÎN DIFERITE MODURI.....	45	22. RECICLAREA.....	49
10. FUNCȚII DE COMANDĂ DE BAZĂ.....	45	23. OBLIGAȚII DE GARANȚIE.....	49
11. FUNCȚII DE COMANDĂ SUPPLEMENTARE.....	46	24. DATA DE FABRICAȚIE.....	50
12. FUNCȚII DE DEZGHEȚARE.....	46	25. CARACTERISTICILE TEHNICE.....	51
13. ORDINEA DE COMANDĂ.....	46	26. ECHIPAMENTE.....	51

NE GÂNDIM LA DVS

Vă mulțumim pentru că ați achiziționat dispozitivul Electrolux. Ați ales produsul bazat pe zeci de ani de experiență profesională și de inovații. Unic și elegant, produsul a fost proiectat cu grijă pentru dvs. De aceea, oricând nu veți utiliza produsul, puteți fi sigur, că rezultate vor fi întotdeauna excelente.

Bine ați venit la Electrolux!

Pe site-ul nostru puteți găsi:



Puteți găsi recomandări privind utilizarea produselor, instrucțiuni de exploatare, informații privind asistența tehnică la adresa: www.home-comfort.com/support/



La vânzarea echipamentului vânzătorul trebuie să completeze capitolul "Detaliile produsului", care se găsește pe partea interioară a copertii posterioare a prezentelor instrucțiuni de utilizare.

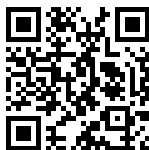

Marcările folosite



Atenție/Informații importante de tehnică a securității



Informații generale și recomandări

Întreținerea de garanție se efectuează în conformitate cu condițiile prezentate în secțiunea „Obligații de garanție”.

Remarcă:

În textul acestui manual, încălzitorul industrial cu ventilator poate avea astfel de denumiri tehnice precum dispozitiv, echipament și aparat Aparat de aer condiționat etc.

Destinația aparatului

Aparat de aer condiționat de uz casnic cu unitatea exterioară și interior (sistem split) este conceput pentru a crea o temperatură optimă a aerului, asigurând în același timp standarde sanitare și igienice în spațiile rezidențiale, publice și administrative.

Aparatul de aer condiționat realizează răcirea, dezumidificarea, încălzirea, ventilarea și purificarea aerului din praf.

Condiții de exploatare sigură



Acest dispozitiv este umplut cu agent frigorific R32.

- Nu utilizați alt agent frigorific decât cel specificat (R32) pentru completare sau înlocuire. În caz contrar, în circuitul de răcire se poate acumula o presiune inacceptabil de mare, ceea ce ar putea duce la o defecțiune sau o explozie a produsului.
- Cantitatea de agent frigorific încărcat nu trebuie să depășească 1,7 kg.
- Întreținerea și repararea aparatului de aer condiționat care funcționează cu agent frigorific R32 trebuie efectuate după verificarea siguranței dispozitivului pentru a minimiza riscul de incendii periculoase.
- Utilizați tensiunea de alimentare corectă în conformitate cu cerințele din instrucțiune. În caz contrar, nerespectarea acestui lucru poate duce la defecțiuni grave, pericol pentru viață sau incendiu.
- Nu permiteți pătrunderea murdăriei în ștecher sau priză. Conectați bine cablul de alimentare pentru a evita șocurile electrice sau incendiile.
- Nu opriți întrerupătorul de alimentare și nu deconectați cablul de alimentare în timp ce aparatul este în funcțiune. Acest lucru ar putea duce la un incendiu.
- Nici într-un caz nu tăiați și nu prindeți cablul de alimentare, deoarece acest lucru ar putea deteriora cablul de alimentare. Deteriorarea cablului de alimentare poate duce la electrocutare sau incendiu.
- Niciodată nu extindeți cablul de alimentare. Acest lucru poate duce la supraîncălzire și poate provoca un incendiu.
- Nu folosiți prelungitoare electrice și nu folosiți o priză pentru a alimenta alte echipamente electrice în același timp. Acest lucru poate duce la electrocutare și incendiu.
- Nu scoateți ștecherul din priză apucând cablul de alimentare. Acest lucru poate duce la incendiu și șoc electric.
- Neapărat deconectați ștecherul atunci când aparatul de aer condiționat nu este utilizat pentru o perioadă lungă de timp.
- Nu blocați orificiile de admisie și evacuare a aerului ale unităților exterioare și interioare. Acestea poate provoca o scădere a capacității aparatului de aer condiționat și cauzează defecțiuni.
- Nu introduceți niciodată bețe sau obiecte similare în unitatea exterioară a aparatului. Deoarece ventilatorul se rotește la viteză mare, acest lucru poate duce la vătămări corporale.
- Este dăunător sănătății dacă aerul răcit este direcționat spre Dvs. pentru o perioadă lungă de timp. Se recomandă să deviați direcția fluxului de aer, astfel încât întreaga încăpere să fie ventilată.
- Opriiți aparatul cu ajutorul telecomenzii în cazul unei defecțiuni.
- Nu reparați singur dispozitivul. Dacă reparația se va efectua de un tehnician necalificat, atunci acest fapt poate cauza defecțiunea aparatului de aer condiționat, precum și șoc electric sau incendiu.
- Nu plasați dispozitive de încălzire în apropierea aparatului de aer condiționat. Fluxul de aer din aparatul de aer condiționat poate duce la o performanță insuficientă a încălzitorului și invers.
- Opriiți aparatul de aer condiționat și opriiți sursa de alimentare când curățați. Nerespectarea acestui lucru poate duce la electrocutare.
- Aparatul nu este destinat utilizării de către persoane (inclusiv copii) cu capacități fizice, senzoriale sau mentale reduse sau fără experiență de viață sau cunoștințe, cu excepția cazului în care aceștia sunt supravegheați sau instruiți să utilizeze aparatul de către o persoană responsabilă pentru siguranța lor. Copiii trebuie supravegheați pentru a se asigura că nu se joacă cu aparatul.
- Nu plasați alături de unități amestecuri combustibile și unități de pulverizare. Există pericol de incendiu.
- Nu admiteți ca fluxul de aer să curgă pe arzătorul cu gaz și aragazul electric.
- Nu atingeți butoanele funcționale cu mâinile ude.
- Asigurați-vă că peretele este suficient de puternic pentru a instala unitatea. În caz contrar, unitatea poate cădea, provocând răni etc.
- Nu puneți niciun obiect pe unitatea exterioară a aparatului de aer condiționat.
- Aparatul de aer condiționat trebuie să fie împământat.
- Dacă există semne de incendiu sau fum, vă rugăm să întrerupeți sursa de alimentare și să contactați centrul de service, dacă focul sau fumul nu se oprește după oprire, luați măsurile

necesare după incendiu, contactați imediat serviciul local de pompieri.

Dispozitivul și părțile componente

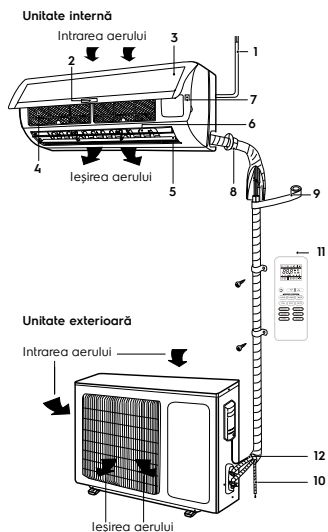

- 1 Cablu de alimentare.
- 2 Afișaj*.
- 3 Panou frontal*.
- 4 Filtru de aer plasă.
- 5 Jaluzele horizontale.
- 6 Jaluzele verticale.
- 7 Buton de pornire de urgență.
- 8 Conducte de agent frigorific.
- 9 Izolație.
- 10 Linie de drenaj.
- 11 Telecomandă*.
- 12 Linia de conectare.



Notă:

Ilustrațiile din acest manual se bazează pe aspectul modelului standard. În consecință, forma poate diferi de forma aparatului de aer condiționat pe care l-ați selectat.

Tehnologia inverterului

Aparatele de aer condiționat inverter din seria Electrolux серии EACS/I-HEL/N8 EEC folosesc un compresor inovator Super DC, care are o capacitate mai mare în comparație cu compresorul tradițional AC.

* Poate fi diferită de cea prezentată

Super Inverterul Super DC combină două module de control: PAM - pentru a răci cât mai repede camera și PWM - pentru a menține temperatura în cameră cu un consum minim de energie. Această serie aparține celei mai înalte clase de eficiență energetică „A+++”. Aceasta înseamnă că capacitatea de răcire este semnificativ mai mare decât consumul de energie. Acest lucru este în conformitate cu cele mai stricte cerințe ale UE. Astfel de economii semnificative de energie pot reduce semnificativ costurile de întreținere a aparatului de aer condiționat. În plus, devine posibilă instalarea unui aparat de aer condiționat acolo unde există restricții mari privind consumul de energie electrică.

Inverterul, atunci când este pornit, asigură cea mai rapidă răcire posibilă a aerului. După ce a intrat într-un mod de funcționare stabil, aparatul de aer condiționat controlează temperatura din cameră cât mai precis posibil și o menține la nivelul numit.

Controlul aparatului de aer condiționat

- Pentru a comanda aparatul de aer condiționat se utilizează o telecomandă fără fir cu infraroșu.
- În timpul funcționării, distanța dintre telecomandă și receptorul de semnal de pe unitatea interioară nu trebuie să fie mai mare de 7 m. Între telecomandă și unitate nu trebuie să existe obiecte care să interfereze cu transmisia semnalului.
- Panoul de control trebuie să fie la cel puțin 1 m la distanță de echipamentele de televiziune și radio.
- Nu scăpați sau loviți telecomanda și nu o lăsați în lumina directă a soarelui.

Telecomandă la distanță

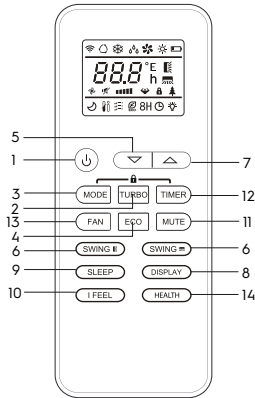

1. Butonul ON/OFF - pornire/oprire.
2. Butonul TURBO - modul Turbo.
3. Butonul MODE - selectarea modul de funcționare.
4. Butonul ECO - pornirea/oprirea modului economic
5. Buton ▲ - Buton pentru creșterea temperaturii.
6. Butonul - Selectarea poziției lamelelor orizontale. / Butonul - Selectarea poziției lamelelor verticale*.
7. Buton ▼ - Buton pentru scăderea temperaturii.
8. Butonul DISPLAY - activează/dezactivează afișajul LED.
9. Butonul SLEEP - modul de noapte.
10. Butonul I FEEL - funcția I FEEL.
11. Butonul MUTE - activează/dezactivează modul silențios.
12. Butonul TIMER - activează temporizatorul.
13. Butonul FAN - viteza ventilatorului
14. Butonul HEALTH - Dezinfecția aerului cu UVC**.

1 ON/OFF (PORNIRE/OPRIRE)

Apăsați butonul ON/OFF. Când aparatul primește un semnal, indicatorul modului de funcționare se va aprinde pe afișajul interioare (1). Când butonul este apăsat a doua oară, aparatul va fi oprit. Prin pornirea sau oprirea aparatului, funcția TIMER și funcția SLEEP vor fi dezactivate, dar setările presetate vor fi păstrate.

2 TURBO (MOD TURBO)

În modul COOL (RĂCIRE) și HEAT (ÎNCĂLZIRE), apăsând butonul TURBO puteți activa/dezactiva funcția MODUL - TURBO. După pornire pe ecran va apărea pictograma . La comutarea modurilor sau la creșterea/scăderea vitezei ventilatorului, funcția modului TURBO este dezactivată automat.

* Poate fi diferită de cea prezentată

** Nu este folosit în această serie.



Notă:

DESPRE MODUL TURBO

După pornirea acestei funcții aparatul va începe a funcționa la viteză maximă pentru a încălzi sau răci încăperea cât mai repede posibil.

3 MODE (MOD DE FUNCȚIONARE)

Prin apăsarea butonului este selectat modul de funcționare în următoarea secvență: AUTO (Automat), Cool (Răcire), DRY (Dezumidificare), HEAT (Încălzire), Fan (Ventilator).

Semnele de indicare a modului corespunzător sunt afișate pe afișajul telecomenzii:

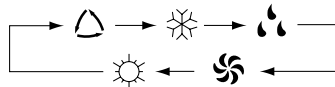

AUTO

COOL

DRY

FAN

HEAT



Notă:

DESPRE MODUL AUTOMAT (MODUL DE FUNCȚIONARE AUTOMATĂ)

Atunci când este selectat modul AUTO (MODUL DE FUNCȚIONARE AUTOMATĂ), aparatul de aer condiționat funcționează automat în modul de răcire sau de încălzire în funcție de temperatura camerei, creând un mediu confortabil pentru utilizator.

4 Funcția ECO - MODUL ECONOMIC.

În acest mod aparatul de aer condiționat setează automat o operațiune de economisire a energiei. Când apăsați butonul ECO, pe afișaj va apărea pictograma și unitatea va funcționa în modul economic. Apăsarea din nou va dezactiva modul ECO.



Notă:

Funcția ECO este disponibilă în modurile COOL (răcire) și HEAT (încălzire).

5 BUTON DE SETARE A TEMPERATURII CAMEREI

Se utilizează pentru a crește temperatura, valorile temporizatorului. Apăsarea și menținerea continuă a butonului timp de mai mult de 2 secunde, respectiv, va crește rapid temperatura până la momentul, când butonul este eliberat. În modul AUTO funcția de reglare a temperaturii lipsește.

6 SWING-1, SWING-2 (POZIȚIA LAMELEI)

Prin apăsarea butonului  SWING-1 SUS/JOS puteți regla poziția lamelelor orizontale ale unității interioare la unghiul dorit. Selectarea poziției lamelelor orizontale are loc în următoarea succesiune:

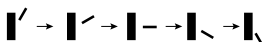

În mod similar, prin apăsarea butonului  SWING-2 STANGA/DREAPTA pot fi reglate pozițiile lamelelor verticale. Selectarea poziției lamelelor verticale are loc în următoarea succesiune:



Dacă este apăsat butonul SWING-1 sau SWING-2 lamelele se vor balansa, apoi, dacă butonul este apăsat din nou, lamelele se vor fixa în poziția selectată.

7 BUTON DE SETARE A TEMPERATURII CAMEREI

Se utilizează pentru a micșora temperatura, valorile temporizatorului. Apăsarea și menținerea continuă a butonului timp de mai mult de 2 secunde, respectiv, va scădea rapid temperatura până la momentul, când butonul este eliberat.

În modul AUTO funcția de reglare a temperaturii lipsește.

8 DISPLAY (ILUMINAREA AFIȘAJULUI PE UNITATEA INTERIOARĂ)

Prin apăsarea butonului DISPLAY puteți porni/opri afișajul DISPLAY al unității interioare.

9 SLEEP (MODUL DE NOAPTE)

Se folosește pentru a seta sau a anula MODUL DE NOAPTE. După pornirea aparatului funcția de setare a modului de noapte trebuie activată. După oprirea aparatului toate setările existente ale funcției MODUL DE NOAPTE vor fi anulate. Când este setată funcția MODUL DE NOAPTE pe afișajul telecomenzii apare o pictogramă. În acest mod poate fi aplicată funcția TIMER

10 I FEEL - în acest mod telecomanda trimite la aparatul de aer condiționat valoarea temperaturii curente nemijlocit la locația telecomenzii. Temperatura actuală este, de

asemenea, afișată pe ecranul telecomenzii. Când este pornit, indicatorul corespunzător va apărea pe afișajul telecomenzii. Pentru a opri apăsați din nou butonul (IFEEL).

11 MUTE (MOD SILENȚIOS).

Atunci când funcția MUTE este activată, unitatea interioară va funcționa la cea mai mică viteză a ventilatorului.

Dacă sunt selectate funcțiile FAN/TURBO/SLEEP, modul silențios va fi dezactivat. Funcția MUTE nu poate fi activată în modul DRY.

12 Butonul TIMER (TEMPORIZATOR). Setarea timpului temporizatorului ON (PORNIT). Când telecomanda este oprită, apăsați butonul TIMER ON (TEMPORIZATORUL PORNIT). Afișajul arată TIMER ON (TEMPORIZATORUL PORNIT) și ora temporizatorului. Intervalul de setare a timpului variază de la 0,5 ore la 24 de ore. Pentru a seta ora dorită la temporizator apăsați butonul ▲ sau ▼. Fiecare apăsare a acestor butoane mărește sau micșorează timpul cu o jumătate de oră. După ce se ajunge la 10 ore, fiecare apăsare a acestor butoane mărește sau scade timpul cu o oră. Apăsați din nou butonul TIMER ON (TEMPORIZATORUL PORNIT) pentru a activa funcția de temporizare. O altă funcție poate fi setată pentru a oferi o condiție adecvată după ce aparatul de aer condiționat este pornit (inclusiv modul de funcționare, temperatura, rotația, viteza ventilatorului etc.). Afișajul va afișa toate setările salvate. Când temporizatorul ajunge la ora setată, aparatul de aer condiționat trece la funcționarea automată în funcție de setări.

13 FAN (SELECTAREA VITEZEI DE ROTAȚIE A VENTILATORULUI)

Prin apăsarea butonului FAN viteza ventilatorului se modifică în următoarea secvență: AUTO/MUTE/scăzut/mediu-scăzut (opțional)/mediu/mediu-înalt (opțional)/înalt/TURBO.

14 HEALTH

Apăsarea butonului HEALTH activează funcția de purificare a aerului cu UVC și ionizare**.

Radiația în intervalul de 240~280 nanometri cu energie fotonică ridicată este capabilă să pătrundă în membranele celulare ale microorganismelor și virusilor, distrugând legăturile moleculare ale ADN-ului și distrugând complet posibilitatea replicării.

15 8H Funcția de încălzire 8 °C

15.1. Pentru a activa funcția, apăsați și mențineți apăsat butonul ECO timp de mai mult de 3 secunde, pe afișajul telecomenzii va apărea 8 °C. Repetați pentru a dezactiva funcția.

15.2. Această funcție pornește automat modul de ** Nu este folosit în această serie.

încălzire atunci când temperatura camerei este mai mică de +8 °C și revine la modul de așteptare atunci când temperatura ajunge la +9 °C

- 15.3. În cazul în care temperatura camerei este mai mare de +18 °C, unitatea va dezactiva automat această funcție.

Panou de afișare

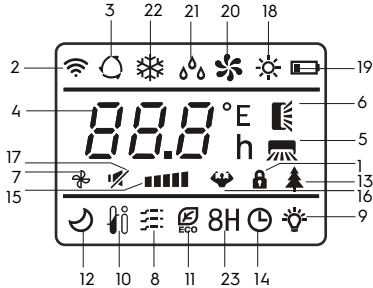

1. Sistem de blocare pentru copii (opțional)
2. Indicator de comunicare
3. Modul AUTO (AUTO)
4. Indicator de temperatură
5. SWING-2 (lamellele în stânga/ în dreapta)
6. SWING-1 (lamellele în sus/ în jos)
7. Indicatorul de funcționare a ventilatorului
8. Funcția Gentle Wind**
9. Indicatorul de afișaj (pornit/oprit)
10. Funcția I Feel
11. Modul ECO
12. Modul Sleep
13. Purificarea aerului cu UVC și ionizare**
14. Indicator de pornire a temporizatorului
15. Indicator de viteză a ventilatorului
16. Modul Turbo
17. Modul silențios MUTE
18. Modul HEATH (încălzire)
19. Indicator de încărcare a bateriei
20. Modul FAN (ventilație)
21. Modul DRY (dezumidificare)
22. Modul Cool (răcire)
23. 8H Funcția de încălzire 8 °C

Afișajul unității interioare*



1. Indicator de afișare a temperaturii. Afișează temperatura setată.
2. Modul Sleep

** Nu este folosit în această serie.

3. Indicator de pornire a temporizatorului

*Poate fi diferită de cea prezentată

Ordinea de funcționare a aparatului de aer condiționat în diferite moduri

- În modul răcire sau încălzire aparatul de aer condiționat menține temperatura setată cu o precizie de $\pm 1^\circ\text{C}$.
- Dacă temperatura setată în modul de răcire este cu mai mult de 1°C mai mare decât temperatura aerului ambiant - aparatul de aer condiționat va funcționa în modul de ventilație.
- Dacă temperatura setată în modul de încălzire este cu mai mult de 1°C sub temperatura ambiantă - aparatul de aer condiționat va funcționa în modul de ventilație.
- În modul AUTO temperatura nu se reglează manual, aparatul de aer condiționat menține automat o temperatură confortabilă de $25\pm 2^\circ\text{C}$. Dacă temperatura este de plus 20°C aparatul de aer condiționat va începe automat să funcționeze în modul de încălzire. La o temperatură de plus 26°C aparatul de aer condiționat se va porni în modul de răcire.
- În modul dezumidificare (DRY) aparatul de aer condiționat menține temperatura setată cu o precizie de $\pm 2^\circ\text{C}$. Dacă temperatura camerei este mai mare decât temperatura setată cu mai mult de 2°C când aparatul de aer condiționat este pornit, aparatul de aer condiționat va funcționa în modul de răcire.
- Când temperatura atinge mai mult de 2°C sub temperatura setată, compresorul și ventilatorul unității exterioare încetează să funcționeze, ventilatorul unității interioare se rotește la o viteză mică.
- În modul SLEEP*, în timpul funcționării de răcire după prima oră de funcționare temperatura setată crește automat cu 1°C , după a doua oră - cu încă 1°C .
- În continuare temperatura setată rămâne neschimbată.
- În modul SLEEP* în timpul funcționării de încălzire după prima oră de funcționare temperatura setată scade automat cu 2°C , după a doua oră - cu încă 2°C .
- În continuare temperatura setată rămâne neschimbată.

Funcții de comandă de bază

- 1 Pentru a porni/opri aparatul apăsați butonul ON/OFF.



Atenție:

Când aparatul este oprit lamelele unității interioare se închid automat.

2. Apăsați butonul MODE pentru a selecta modul de funcționare dorit sau selectați modulurile presetate COOL sau HEAT.
3. Utilizați butoanele ▲sau ▼pentru a seta temperatura dorită. În modul AUTO temperatura este setată automat.
4. Apăsați butonul FAN pentru a selecta viteza ventilatorului pe care o doriți. În modul TURBO viteza de rotație este setată automat.

Funcții de comandă suplimentare

1. Apăsați butonul SLEEP pentru a porni/opri MODUL DE FUNCȚIONARE DE NOAPTE.
2. Apăsați butonul TIMER pentru a seta sau opri funcția de temporizare.
3. Apăsați butonul DISPLAY pentru a porni sau opri iluminarea afișajului pe unitatea interioară.
4. Apăsați butonul TURBO pentru a porni/opri modul intensiv.

Funcția de dezghețare

Atunci când temperatura exterioară este foarte scăzută iar umiditatea este foarte ridicată, radiatorul unității exterioare poate îngheța, ceea ce poate avea un efect negativ asupra performanței. În acest caz este prevăzută o dezghețare automată a unității exterioare. La prima pornire, după prima oră de funcționare, funcția de dezghețare este activată automat. Operațiunea de încălzire va fi întreruptă pentru 5 - 15 minute pentru a efectua operațiunea de dezghețare.

- Ventilatoarele unităților interioare și exterioare sunt oprite.
- În timpul procesului de dezghețare unitatea exterioară poate emite niște abur. Acest lucru se datorează unui proces accelerat de dezghețare și nu reprezintă o defecțiune.
- Odată ce procesul de dezghețare a fost finalizat, operațiunea de încălzire va fi reluată.

Ordinea de comandă

După ce conectați aparatul de aer condiționat la rețeaua electrică, apăsați butonul ON/OFF pentru a porni aparatul de aer condiționat.

- Apăsați butonul MODE pentru a selecta modul de răcire COOL sau modul de încălzire HEAT.

- Utilizați butonul ▲sau ▼pentru a seta temperatura.
- În modul AUTO valoarea temperaturii este setată automat și nu poate fi setată de la telecomandă.
- Folosiți butonul FAN pentru a seta modul dorit al ventilatorului: AUTO; HIGH (viteză mare); MID (viteză medie); LOW (viteză mică).
- Apăsați butoanele corespunzătoare pentru a activa funcțiile SLEEP, TIMER, TURBO, DISPLAY.

Înlocuirea bateriilor telecomenzii

- În panoul de control al aparatului de aer condiționat se folosesc două baterii de tip AAA de 1,5V.
- Pentru a scoate bateriile, la înlocuire, este necesar să mișcați capacul panoului de control în direcția săgeții (vezi figura), scoateți bateriile și instalați altele noi.
- Puneți capacul telecomenzii la loc.
- Nu este permisă utilizarea în același timp a unei baterii uzate și a unei noi, precum și a bateriilor de diferite tipuri. Durata de viață a bateriilor nu este mai mare de 1 an.
- Dacă se presupune că telecomanda nu va fi folosită o perioadă lungă de timp, scoateți bateriile.

Controlul aparatului de aer condiționat fără telecomandă

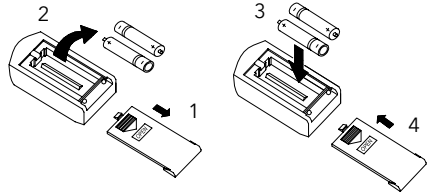

- Dacă ați pierdut telecomanda sau este defectă, urmați următorii pași:
- 1. Dacă aparatul de aer condiționat nu funcționează.
- Dacă doriți să porniți aparatul de aer condiționat, apăsați butonul de pornire automată de pe unitatea interioară (înainte de a face acest lucru, ridicați cu atenție panoul frontal).
- Când butonul de comutare este apăsat, aparatul de aer condiționat va intra în modul automat. Aparatul de aer condiționat se va răci, încălzi sau ventila, în dependență de temperatura camerei. Dacă aparatul de aer condiționat funcționează, acesta se va opri atunci când este apăsat butonul.

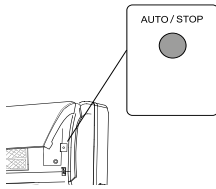

Sfaturi de utilizare

Pentru a opera aparatul de aer condiționat din cameră, îndreptați telecomanda către receptorul de semnal. Telecomanda pornește aparatul de aer condiționat la o distanță de până la 7 m atunci când este îndreptată către receptorul de semnal al unității interioare.

Îngrijirea și întreținerea tehnică

Curățarea panoului frontal

- Deconectați dispozitivul de la sursa de alimentare înainte de a deconecta cablul de alimentare de la priză.
- Pentru a scoate panoul frontal al aparatului de aer condiționat, fixați-l în poziția superioară și trageți-l spre Dvs.

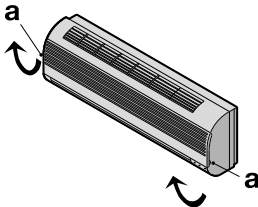

- Utilizați o cârpă uscată și moale pentru a curăța panoul. Folosiți apă caldă (sub 40 °C) pentru a spăla panoul dacă unitatea este foarte murdară.
- Nu utilizați niciodată benzina, diluanți sau produse abrazive pentru a curăța panoul frontal al aparatului de aer condiționat.
- Nu permiteți să pătrundă apă în unitatea interioară. Există un risc mare de electrocutare.

Instalați și închideți panoul frontal împingând poziția „b” în jos.

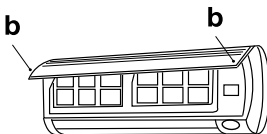

Curățarea filtrului de aer

Este necesar de a curăța filtrul de aer după ce l-ați folosit timp de 100 de ore.

Procesul de curățare este următorul:

Oprii aparatul de aer condiționat și scoateți filtrul de aer.

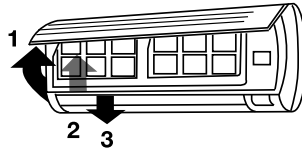

- 1 Deschideți panoul frontal
- 2 Trageți ușor maneta filtrului spre Dvs.
- 3 Scoateți filtrul.

Curățarea și reinstalarea filtrului de aer

Dacă există deja contaminare, atunci spălați filtrul cu o soluție de curățare în apă caldă. După curățare, uscați bine filtrul la umbră. Puneți filtrul la loc. Închideți din nou panoul frontal.



Notă:

Spălați filtrul de aer fiecare două săptămâni dacă aparatul de aer condiționat funcționează într-o încăpere foarte murdară.

Protecție

Condițiile de exploatare

Dispozitivul de protecție poate opri automat aparatul de aer condiționat în următoarele cazuri:

Mod	Cauza
ÎNCĂLZIRE	Dacă temperatura exterioară a aerului este mai mare 30°C
	Dacă temperatura exterioară a aerului este mai mică -20°C
	Dacă temperatura în cameră este mai mare 30°C
RĂCIRE	Dacă temperatura exterioară a aerului este mai mare 53°C
	Dacă temperatura exterioară a aerului este mai mică -15°C
USCARE	Dacă temperatura în cameră este mai mică 18°C



Nu reglați manual jaluzele orizontale, în caz contrar se pot rupe.
Pentru a preveni formarea condensului, nu permiteți fluxul de aer în jos pentru o perioadă lungă de timp în funcționarea RĂCIRE sau USCARE.

Zgomot excesiv

- Instalați aparatul de aer condiționat într-o locație care poate suporta greutatea acestuia, astfel încât să funcționeze cu cel mai mic zgomot.
- Instalați exteriorul aparatului de aer condiționat într-un loc în care evacuarea aerului și zgomotul de la aparatul de aer condiționat nu vor deranja vecinii.
- Nu așezați niciun obstacol în fața exteriorului aparatului de aer condiționat, așa cum acest lucru crește zgomotul.

Caracteristicile dispozitivului de protecție

- La schimbarea modului sau după ce aparatul de aer condiționat a fost oprit și apoi pornit din nou, compresorul aparatului de aer condiționat va porni numai după 3 minute.
- După pornire, în primele 20 de secunde, aparatul de aer condiționat efectuează un autotest și abia după aceea începe să funcționeze.

Caracteristici ale modului ÎNCĂLZIRE

Încălzirea preliminară.

După ce aparatul de aer condiționat începe să funcționeze în modul ÎNCĂLZIRE, aerul cald începe să curgă numai după 2-5 minute.

Dezghețarea unității exterioare.

În timpul încălzirii, aparatul de aer condiționat se va dezgheța automat pentru a-și crește performanța.

Acest lucru durează de obicei de la 2 până la 10 minute. În timpul dezghețării

ventilatoarele nu funcționează. După ce dezghețarea este finalizată, modul de încălzire este activat automat.

În timpul operațiunii de dezghețare, din unitatea exterioară a aparatului de aer condiționat poate fi generat abur, acest lucru este normal și nu este o defecțiune.

Eliminarea defecțiunilor

În cazul în care apar probleme de funcționare sau disfuncționalități, consultați soluțiile din tabelul de mai jos.

Dacă problema nu poate fi rezolvată prin aceste metode, contactați un centru de service tehnic.

Refuzuri	Motivele	Eliminare
Aparatul de aer condiționat nu se pornește	<ol style="list-style-type: none"> 1. Nu există sursă de alimentare 2. Întrerupător de circuit declanșat 3. Tensiunea de rețea este prea mică 4. Este apăsat butonul OFF 5. Bateriile din telecomandă sunt epuizate 	<ol style="list-style-type: none"> 1. Refaceți alimentarea cu energie electrică 2. Contactați un centru de service. 3. Apăsați butonul ON 4. Înlocuiți bateriile
Compresorul pornește, dar se oprește curând	Obiectele străine împiedică fluxul de aer către unitatea exterioară	Îndepărtați orice obiecte străine
Capacitatea de încălzire sau de răcire a aparatului de aer condiționat este insuficientă	<ol style="list-style-type: none"> 1. Filtrul este murdar și infundat 2. Există surse de căldură sau prea multe persoane în încăpere 3. Ferestrele și/sau ușile sunt deschise 4. Obiectele din fața unității interioare împiedică fluxul de aer 5. Temperatura setată este prea ridicată în modul de răcire sau prea scăzută în modul de încălzire 6. Temperatura exterioară este prea scăzută 7. Sistemul de dezghețare nu funcționează 	<ol style="list-style-type: none"> 1. Curățați filtrul pentru a îmbunătăți schimbul de aer 2. Dacă este posibil, îndepărtați sursele de căldură 3. Închideți ferestrele și ușile. 4. Îndepărtați orice obiecte străine 5. Modificați temperatura la ridicată sau scăzută 6. Nu puneți în funcțiune aparatul de aer condiționat 7. Contactați distribuitorul Dvs.
Se aude un sunet de pocnitură și scârțâit provenit de la aparatul de aer condiționat	Părțile din plastic ale unității de aer condiționat se pot dilata și contracta pe măsură ce unitatea se încălzește și se răcește	Aceasta este o situație normală
Ventilatorul unității interioare nu funcționează	<ol style="list-style-type: none"> 1. Setări greșite pe telecomandă 2. La intrarea în modul de încălzire, se activează funcția de protecție a admiterii aerului rece 	<ol style="list-style-type: none"> 1. Verificați setările 2. După câteva minute, ventilatorul va funcționa.

Dacă după ce ați încercat toți pașii de depănare, problema nu este rezolvată, contactați un centru de service autorizat din zona Dumneavoastră sau reprezentantul dumneavoastră de vânzări.

Durata de viață

Durata de viață a dispozitivului este de 10 ani, cu condiția să fie respectate regulile relevante pentru instalare și funcționare.

Transport și depozitare

Split-sisteme de apă din ambalajul producătorului pot fi transportate prin toate tipurile de transport acoperit în conformitate cu regulile pentru transportul de mărfuri în vigoare pentru acest tip de transport. Condițiile de transport la o temperatură de la minus 50 la plus 50°C și la o umiditate relativă de până la 80% la plus 25°C). În timpul transportului, orice lovituri și mișcări posibile a pachetelor cu încălzitoare de apă în interiorul vehiculului trebuie excluse. Transportul și stivuirea trebuie efectuate în conformitate cu semnele de manipulare indicate pe ambalaj. Încălzitoarele de apă trebuie depozitate în ambalajul producătorului în condiții de depozitare de la + 1°C la + 40°C și umiditate relativă de până la 80% la 25°C).

Reciclarea



Dispozitivul a cărui perioadă de utilizare a expirat nu poate fi reciclat împreună cu deșeurile casnice (2012/19/EU).

Obligații de garanție

Întreținerea de garanție se efectuează în conformitate cu condițiile prezentate în secțiunea „Obligații de garanție”.

Garanția:

- Perioada de garanție pentru produs este de doi ani de la data achiziției. Dacă în decursul acestei perioade de garanție de doi ani vor apărea anumite defecțiuni cauzate de lipsurile materialelor și/sau fabricației, produsul va fi reparat sau înlocuit.
- Reparațiile gratuite sau înlocuirea gratuită sunt posibile numai dacă sunt furnizate dovezi convingătoare, de exemplu, o chitanță care confirmă că ziua în care se solicită întreținerea tehnică, se află în decursul perioadei de garanție.
- Garanția nu acoperă produsele și/sau părțile produsului care sunt supuse uzurii, care pot fi considerate consumabile conform naturii lor sau care sunt fabricate din sticlă.
- Garanția nu este valabilă dacă defectul este cauzat de o deteriorare cauzată de o utilizare

necorespunzătoare, de o întreținere deficitară (de exemplu, defecțiunea a apărut din cauza intrării unor obiecte străine sau contactului cu lichide) sau dacă au s-au efectuat modificări sau reparații de către persoane neautorizate de Producător.

- Pentru utilizarea corectă a produsului, utilizatorul trebuie să respecte cu strictețe toate instrucțiunile incluse în manualul de utilizare și trebuie să se abțină de la orice acțiune sau manipulare care este descrisă ca nedorită sau care este indicată în manualul de utilizare.
- Aceste limitări de garanție nu afectează drepturile dumneavoastră legale.

Asistența:

Asistența în perioada de garanție și după expirarea ei poate fi primită în toate țările, unde produsul este distribuit oficial. Adresați-vă vânzătorului pentru asistență.

Data de fabricație

Data de fabricație este indicată pe autocolantul de pe corpul produsului și este, de asemenea, criptată în Codul 128.

Data de fabricație se stabilește după cum urmează:

SN XXXXXXXX XXXX XXXXXXXX XXXXXX

luna și anul de fabricație

Nu îndepărtați și urmăriți integritatea numărului de serie pe aparat. Pierderea sau deteriorarea etichetei cu numărul seriei nu va permite în caz de nevoie, reînnoirea datei fabricației.

Producător: CladSwiss AG,
Bahnhofstrasse 27, 6300 Zug, Elveția
E-mail: info@cladswiss.com

Importator:

Fabricat in China

Electrolux este o marcă înregistrată folosită sub licența AB Electrolux (publ.).

Producătorul își rezervă dreptul să modifice construcția și caracteristicile dispozitivului.

Textul și desemnările digitale/numerice din manualul de instrucțiuni pot conține erori tehnice și erori de tipărire. Modificările specificațiilor tehnice și a sortimentului se pot realiza fără o notificare prealabilă.

Sunt admise erori și greșeli de scriere în texte și desemnări numerice.

Design-ul și datele tehnice ale dispozitivului pot diferi de cele prezentate pe ambalaj.

Vă rugăm să contactați consultantul de vânzări pentru a primi informații detaliate.

Caracteristicile tehnice

Unitate de instalare interioară	EACS/I-09HEL/N8/ in EEC	EACS/I-12HEL/N8/ in EEC	EACS/I-18HEL/N8/ in EEC	EACS/I-24HEL/N8/ in EEC
Unitate de instalare exterioră	EACS/I-09HEL/N8/ out EEC	EACS/I-12HEL/N8/ out EEC	EACS/I-18HEL/N8/ out EEC	EACS/I-24HEL/N8/ out EEC
Capacitate de răcire, W	2600 (940~3300)	3400 (1000~3770)	5100 (1250~5910)	6810 (1830~7800)
Capacitate de încălzire, W	2610 (940~3360)	3420 (1000~3810)	5100 (1250~6070)	6870 (1850~7900)
Putere nominală (răcire / încălzire), W	825 (240~1380) / 767 (240~1552)	1130 (290~1500) / 1005 (290~1720)	1580 (330~2430) / 1374 (340~2520)	2257 (410~2824) / 2063 (420~3005)
Tensiune de alimentare, V ~ Hz	220-240~50	220-240~50	220-240~50	220-240~50
Curent nominal (răcire / încălzire), A	4.0/3.8	5.8/5.1	8.1/7.0	10.7/9.9
Capacitate de aer, m ³ /h	420	550	800	980
Nivelul de zgomot a unității interioare, dB (A)	22	22	27	30
Nivelul de zgomot a unității interioare, dB (A)	50	50	55	57
Agent frigorific	R32 / 450g	R32 / 490g	R32 / 1000g	R32 / 1140g
Gradul de protecție (unitate interioară / exterioră), IP	IPX0/IPX4	IPX0/IPX4	IPX0/IPX4	IPX0/IPX4
Clasa de protecție electrică	I	I	I	I
Clasa EECropeană de eficiență energetică (răcire/încălzire)	A++/A+++	A++/A+++	A++/A+++	A++/A+++
Dimensiunile dispozitivului unității interioare (LxHxD), mm	698x255x190	777x250x201	910x294x206	1010x315x220
Dimensiunile ambalajului unității interioare (LxHxD), mm	764x325x257	840x315x260	979x372x292	1096x390x297
Greutatea netă / brută a unității interioare, kg	6.5/8.5	7.5/10	10/13	13/16
Dimensiunile dispozitivului unității exterioră (LxHxD), mm	712x276x459	712x276x459	853x602x349	920x699x380
Dimensiunile ambalajului unității externe (LxHxD), mm	765x310x481	765x310x481	890x628x385	960x732x400
Greutatea netă / brută a unității exterioră, kg	22/24	22/24	35/38	40/43
Diametrul conductei (lichid)	Ø 6.35 (1/4")	Ø 6.35 (1/4")	Ø 6.35 (1/4")	Ø 6.35 (1/4")
Diametrul conductei (gaz)	Ø 9.52 (3/8")	Ø 9.52 (3/8")	Ø 9.52 (3/8")	Ø 12.7 (1/2")
Lungimea maximă a liniei, m	25	25	25	25
Diferența maximă de înălțime, m	10	10	10	10
Condiții de climatizare la temperatura exterioră (răcire/încălzire), °C		-15 ~ +53 / -20 ~ +30		

Producătorul își rezervă dreptul de a face modificări.

Echipeamente

- Suporturi de montare pe perete (numai pentru unitatea interioară)
- Telecomandă la distanță
- Instrucțiuni de exploatare

Opțional:

Fire de interconectare de cabluri

СЪДЪРЖАНИЕ

1. ПРЕДНАЗНАЧЕНИЕ НА КЛИМАТИКА.....	53	14. СМЯНА НА БАТЕРИИТЕ В ПУЛТА НА УПРАВЛЕНИЕ.....	59
2. УСЛОВИЯ ЗА БЕЗОПАСНА ЕКСПЛОАТАЦИЯ.....	53	15. УПРАВЛЕНИЕ НА КЛИМАТИКА БЕЗ ПУЛТА НА ДУ.....	59
3. УРЕД И КОМПОНЕНТИ.....	54	16. СЪВЕТИ ЗА УПОТРЕБА.....	59
4. ИНВЕРТОРНИ ТЕХНОЛОГИИ.....	54	17. ГРИЖА И ТЕХНИЧЕСКО ОБСЛУЖВАНЕ.....	60
5. УПРАВЛЕНИЕ НА КЛИМАТИКА.....	54	18. ЗАЩИТА.....	60
6. ПУЛТ НА ДИСТАНЦИОННО УПРАВЛЕНИЕ.....	55	19. ОТСТРАНЯВАНЕ НА НЕИЗПРАВНОСТИ.....	62
7. ПАНЕЛ НА ИНДИКАЦИЯ.....	57	20. СРОКЪТ НА ЕКСПЛОАТАЦИЯ.....	62
8. ДИСПЛЕЙ НА ВЪТРЕШЕН БЛОК.....	57	21. ТРАНСПОРТ И СЪХРАНЕНИЕ.....	62
9. РЕДЪТ НА РАБОТА НА КЛИМАТИКА ПРИ РАЗЛИЧНИ РЕЖИМИ.....	58	22. РЕЦИКЛИРАНЕ.....	63
10. ОСНОВНИ ФУНКЦИИ ЗА УПРАВЛЕНИЕ.....	58	23. ГАРАНЦИОННИ ЗАДЪЛЖЕНИЯ.....	63
11. ДОПЪЛНИТЕЛНИ ФУНКЦИИ ЗА УПРАВЛЕНИЕ.....	58	24. ДАТА НА ПРОИЗВОДСТВО.....	63
12. ФУНКЦИЯ ЗА РАЗМРАЗЯВАНЕ.....	58	25. ТЕХНИЧЕСКИ ХАРАКТЕРИСТИКИ.....	64
13. ПРОЦЕДУРА ЗА УПРАВЛЕНИЕ.....	59	26. ОБОРУДВАНЕ.....	64

НИЕ МИСЛИМ ЗА ВАС

Благодарим ви, че закупихте уред Electrolux. Избрахте продукт, който носи със себе си десетилетия професионален опит и нововъведения. Оригинален и стилен, той е създаден с мисъл за вас. Така че, когато и да го използвате, можете да сте сигурни, че ще получите невероятни резултати по всяко време.

Добре дошли в Electrolux!

Посетете нашия уебсайт, за да:



Получите препоръки за използването на продукти, ръководства за експлоатация, информация за техническа поддръжка:
<http://www.home-comfort.com/support/>



При продажба на уреда, продавачът трябва да попълни раздела "Информация за продукта", разположен от вътрешната страна на задната корица на това ръководство за експлоатация.



Използвани символи



Внимание/Важна информация за безопасност



Обща информация и препоръки

Гаранционното обслужване се извършва в съответствие с условията, дадени в раздел «Гаранционни задължения».

Забележка:

В текста на ръководството климатик със сплит система битова може да има технически наименования като уред, устройство, апарат, климатик и др.

Предназначение на климатика

Битов климатик с външен и вътрешен блок (сплит система) е проектиран да създава оптимална температура на въздуха при осигуряване на санитарно-хигиенни стандарти в жилищни, обществени и административно битови помещения. Климатикът осъществява охлаждане, изсушаване, нагряване, вентилация и пречистване на въздуха от прах.

Условия за безопасна експлоатация



Устройството е напълнено с хладилен агент R32.

- Не използвайте хладилен агент, различен от посоченият (R32) за комплектация или подмяна. В противен случай в охладителната верига може да се натрупа неприемливо високо налягане, което може да доведе до неизправност или избухване на изделието.
- Количеството зареден хладилен агент не трябва да надвишава 1,7 кг.
- Техническата поддръжка и ремонтът на климатик, работещ с хладилен агент R32, трябва да се извършва след проверка на безопасността на уреда, за да се сведе до минимум рискът от опасни инциденти.
- Използвайте правилното захранващо напрежение в съответствие с изискванията на технически паспорт. Неспазването на това може да доведе до сериозна неизправност, опасност за живота или пожар.
- Не позволявайте на мръсотия да влезе в щепсела или контакта. Свържете надеждно захранващия кабел, за да избегнете токов удар или пожар.
- Не изключвайте автоматичният прекъсвач на захранването и не издърпайте захранващия кабел от контакта, докато уредът работи. Това може да доведе до пожар.
- Никога не режете или прищипвайте захранващия кабел, тъй като това може да повреди захранващия кабел. Повредата на захранващия кабел може да доведе до токов удар или пожар.
- Никога не удължавайте захранващия кабел. Това може да доведе до прегряване и пожар.
- Не използвайте удължители на силови линии и не използвайте контакт за захранване на друго електрическо оборудване едновременно. Това може да доведе до токов удар и пожар.
- Когато изваждате захранващия кабел, се уверете, че го хващате за щепсела. Не дърпайте захранващия кабел, за да изключите уред от контакта. Това може да доведе до пожар и токов удар.
- Задължително изключете щепсела от контакта, при продължителен престой на климатика.
- Не запущайте отворите за всмукване и изпускане на въздух на външните и вътрешните блокове. Това може да доведе до спад в капацитета на климатика и да причини неизправност.
- Никога не поставяйте пръчки или подобни предмети във външното устройство на уреда. Тъй като вентилаторът се върти с висока скорост, това може да доведе до телесни наранявания.
- Вредно е за здравето Ви, ако дълго време духа охладен въздух върху Вас. Необходимо е да се отклони посоката на въздушния поток така, че цялата стая да се вентилира. Изключете уреда с дистанционното управление в случай на неизправност.
- Не ремонтирайте уреда самостоятелно. Ако ремонтът се извършва от неквалифициран специалист, това може да причини повреда на климатика, както и токов удар или пожар.
- Не поставяйте отоплителни уреди в близост до климатика. Въздушният поток от климатика може да доведе до недостатъчна производителност на нагревателя и обратно.
- При почистване спрете климатика и изключете захранването. Неспазването на това може да доведе до токов удар.
- Уредът не е предназначен за използване от лица (включително деца) с намалени физически, сетивни или умствени способности или с липса на жизнен опит или знания, освен ако не са наблюдавани или инструктирани да използват уреда от лице, отговорно за тяхната безопасност. Децата трябва да бъдат наблюдавани, за да не си играят с уреда.
- Избягвайте поставянето на запалими смеси и спреи в близост до уреда. Има опасност от пожар.
- Не позволявайте на въздуха да тече

върху газовата горелка и електрическата печка.

- Не докосвайте функционалните бутони с мокри ръце.
- Уверете се, че стената е достатъчно здрава, за да монтирате блока. В противен случай блокът може да падне, да причини нараняване и др.
- Уверете се, че във външното тяло на климатика не попадат чужди предмети.
- Климатикът трябва да е заземен.
- Ако има признаци на пожар или дим, моля, изключете захранването и се свържете със сервисния център, ако огънят или димът не спре след изключване, вземете необходимите мерки след изгаряне, незабавно се свържете с местната пожарна служба.

Уред и компоненти

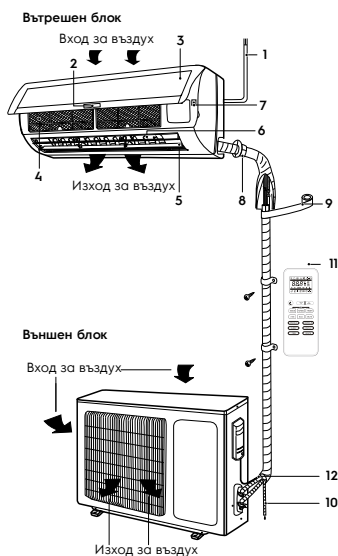

- 1 Захранващ кабел.
- 2 Дисплей*.
- 3 Преден панел*.
- 4 Въздушен филтър-решетка.
- 5 Хоризонтални жалюзи.
- 6 Вертикални жалюзи.
- 7 Бутон за аварийен старт.
- 8 Тръби за хладилен агент.
- 9 Изолация.
- 10 Дренажна тръба.
- 11 Пулт за дистанционно управление*.
- 12 Свързваща тръба.

* Може да се различава от посочената



Забележка:

Рисунките в това ръководство се основават на външния вид на стандартния модел. Следователно формата може да се различава от формата на климатика, който сте избрали.

Инверторни технологии

В инверторни климатици от серията EACS/I-HEL/N8 EEC се използва иновативният Super DC компресор за постоянен ток, който има по-висок капацитет в сравнение с традиционния AC компресор за променлив ток.

Super DC инверторът съчетава в себе си два модула за управление: PAM - за максимално бързо охлаждане на помещението и PWM - за поддържане на температурата в помещението с минимална консумация на енергия.

Тази серия принадлежи към най-високия клас на енергийна ефективност "A+++". Това означава, че капацитетът на охлаждане е значително по-висок от консумацията на енергия. Това е в съответствие с най-строгите изисквания на ЕС.

Такава значителна икономия на енергия може значително да намали разходите Ви за обслужване на климатик. Освен това, има възможно да се монтира климатик, където има големи ограничения за консумация на електроенергия.

Инверторът, когато е включен, осигурява възможно най-бързото охлаждане на въздуха. След като влезе в стабилен режим на работа, климатикът контролира температурата в помещението максимално точно и я поддържа на зададено ниво.

Управление на климатика

- За управление на климатика се използва безжичен инфрачервен дистанционен пулт.
- При работа разстоянието между пулта и приемника на сигнал на вътрешния блок трябва да бъде не повече от 7 м. Между пулта и блока не трябва да има предмети, които да пречат на предаването на сигнала.
- Пулт на управление трябва да бъде на

разстояние най-малко 1 м от телевизионно и радио оборудване.

- Не изпускайте и не удрайте пулта и не го оставяйте на пряка слънчева светлина.

Пулт на дистанционно управление

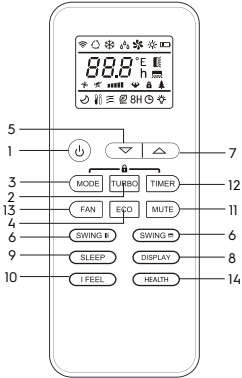

1. Бутон ON/OFF - включване/изключване.
2. Бутон TURBO - режим Турбо.
3. Бутон MODE - избор на режим на работа.
4. Бутон ECO - включване/изключване на икономичен режим
5. Бутон ▲ - Бутон за увеличаване на температурата.
6. Бутон [Icon] - Избор на положение на хоризонтални щори. / Бутон [Icon] - Избор на положението на вертикални щори*.
7. Бутон ▼ - Бутона за намаляване на температурата.
8. Бутон DISPLAY - включване/изключване на LED-дисплея.
9. Бутон SLEEP - нощен режим.
10. Бутон I FEEL - функция I FEEL.
12. Бутон MUTE - включване/изключване на безшумен режим.
13. Бутон TIMER - включване на таймер.
14. Бутон FAN - скорост на вентилатора
17. Бутон HEALTH - UVC обеззаразяване на въздуха.**

- 1 ON/OFF (ВКЛЮЧВАНЕ/ИЗКЛЮЧВАНЕ)
Натиснете бутон ON/OFF. Когато устройството получи сигнал, на дисплея на вътрешното тяло ще светне индикаторът за режим на работа. При повторно натискане на бутона, устрой-

* Може да се различава от посочената
** Не се използва в тази серия

ството ще бъде изключено. Чрез включване или изключване на уреда, функция TIMER и функция SLEEP ще бъдат изключени, но предварителните настройки ще бъдат запазени.

2 TURBO (ТУРБО-РЕЖИМ)

В режима COOL (ОХЛАЖДАНЕ) и HEAT (ОТОПЛЕНИЕ) чрез натискане на бутон TURBO може да включвате/изключвате функция ТУРБО-РЕЖИМ. След включване на дисплея ще се появи иконка [Icon]. При смяна на режими или при увеличаване/намаляване на скоростта на вентилатора, функцията ТУРБО-РЕЖИМ автоматически се спира.



Забележка:

ЗА РЕЖИМА TURBO

След стартиране на тази функция уредът ще започне да работи с максимална скорост, за да отоплява или да охлажда помещението възможно най-бързо.

3 MODE (РЕЖИМ НА РАБОТА)

Чрез натискането на бутона избирате режим на работа в следващата последователност: AUTO (Автоматичен), Cool (Охлаждане), DRY (Сушене), HEAT (Отопление), Fan (Вентилатор).

На дисплея на дистанционното управление се показват съответните знаци за индикация на режими:

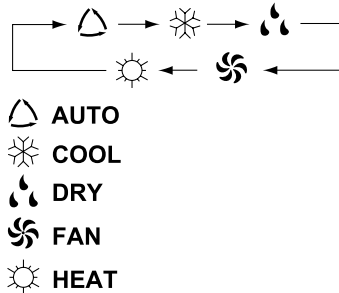

- AUTO
- COOL
- DRY
- FAN
- HEAT



Забележка:

ЗА РЕЖИМ AUTO (АВТОМАТИЧЕСКИ РЕЖИМ НА РАБОТА)

Когато е избран режим AUTO (АВТОМАТИЧЕСКИ РЕЖИМ НА РАБОТА), климатикът, в зависимост от температурата на въздуха в помещението, автоматически започва да работи в режим на охлаждане или отопление, създавайки комфортните условия за потребителя.

4 Функция ECO – ИКОНОМИЧЕН РЕЖИМ.

В този режим климатикът автоматично задава операцията за икономия на електрическата енергия. При натискане на бутон ECO, се появява иконка  на дисплея и устройството ще работи в икономичен режим. При повторно натискане режимът на ECO ще бъде изключен.



Забележка:

Функцията ECO е достъпна в режим COOL (охлаждане) и HEAT (отопление).

5 БУТОН ЗА НАСТРОЙВАНЕ НА СТАЙНА ТЕМПЕРАТУРА

Използва се за увеличаване на температурата, стойностите на таймера. Непрекъснато натискане и удържане на бутона за повече от 2 секунди, съответно, бързо ще повишава температурата до момента на отпускане на бутона. В режим AUTO няма функция за регулиране на температурата.

6 SWING-1, SWING-2 (ПОЛОЖЕНИЕ НА ЩОРИТЕ)

Чрез натискане на бутон  SWING-1 НАГОРЕ/НАДОЛУ може да се регулира положение на хоризонтални щори на вътрешното тяло с необходимия за Вас ъгъл. Изборът на положение на хоризонталните щори се извършват в следната последователност:

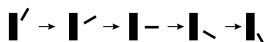

Подобно, чрез натискане на бутон  SWING-2 НАЛЯВО/НАДЯСНО може да се регулира положение на вертикалните щори. Изборът на положение на вертикалните щори се извършва в следната последователност:



Ако натиснете бутон SWING-1 или

SWING-2, щорите ще се люлеят, след това, ако бутонът бъде натиснат отново, щорите ще се заключат в избраното положение.

7 БУТОН ЗА НАСТРОЙВАНЕ НА СТАЙНА ТЕМПЕРАТУРА

Използва се за намаляване на температурата, на стойностите на таймера. Непрекъснато натискане и удържане на бутона за повече от 2 секунди, съответно, бързо ще намалява температурата до момента на отпускане на бутона.

В режим AUTO няма функция за регулиране на температурата.

8 DISPLAY (СВЕТЕЩ СЕ ДИСПЛЕЙ НА ВЪТРЕШНОТО ТЯЛО)

Чрез натискане на бутон DISPLAY може да включите/изключите изображението ДИСПЛЕЙ на вътрешното тяло.

9 SLEEP (НОЩЕН РЕЖИМ)

Използва се за задаване или отмяна на НОЩЕН РЕЖИМ. След включване на уреда функцията за задаване на нощен режим трябва да бъде активирана. След изключване на уреда всички съществуващи настройки на НОЩЕН РЕЖИМ ще бъдат отменени. При задаване на функцията НОЩЕН РЕЖИМ на дисплея на дистанционното управление се включва иконка. В този режим може да бъде използвана функция TIMER

10 I FEEL – в този режим дистанционното управление предава стойността на текущата температура на климатик директно в местоположението на дистанционното управление. Значението на текущата температура също ще се отрази на дисплея на дистанционното управление. При включване съответният индикатор ще се отрази на дисплея на дистанционното управление. За да изключите, натиснете бутон още веднъж (IFEEL).

11 MUTE (БЕЗШУМЕН РЕЖИМ).

При активиране на функцията MUTE вътрешното тяло ще работи с най-малката скорост на вентилатора.

При избора на функцията FAN/TURBO/SLEEP безшумен режим ще бъде изключен. Функцията MUTE не може да бъде активирана при режим DRY (ИЗСУШАВАНЕ).

12 Бутон TIMER (ТАЙМЕР). Настройка на

времето на таймера ON (ВКЛ). При изключено дистанционното управление натиснете бутон TIMER ON (ТАЙМЕР ВКЛ.). На дисплея ще се отрази TIMER ON (ТАЙМЕР ВКЛ.) и времето на таймера. Диапазонът на настройка на времето на таймера варира от 0,5 ч. до 24 часа. За да настроите желаното време на таймера натискайте бутон ▲ или ▼. Всяко натискане на тези бутони задава увеличаване или намаляване на времето с половин час. При достигане на 10 часа всяко натискане на тези бутони задава увеличаване или намаляване на времето с един час. За включване на функцията на таймера натиснете бутон TIMER ON (ТАЙМЕР ВКЛ.) още веднъж. Други функции могат да бъдат настроени за осигуряване на подходящо състояние след включване на климатика (включително режим на работа, температура, въртене, скорост на вентилатора и т.н.). На дисплея ще се отразят всички запазени настройки. Когато таймерът достигне зададеното време, климатикът ще премине в автоматичен режим на работа в съответствие с настройките.

13 FAN (ИЗБОР НА СКОРОСТТА НА ВЪРТЕНЕ НА ВЕНТИЛАТОРА)

Чрез натискане на бутон FAN скоростта на вентилатора се променя в следната последователност: АВТО/MUTE/ниска/средне-ниска (по-избор)/средна/средно-висока (по избор)/висока/ТУРБО.

14 HEALTH

При натискане на бутон HEALTH се активира опцията на UVC-почистване на въздуха и йонизацията**.

Излъчването на диапазон 240-280 нанометра с висока фотонна енергия е в състояние да проникне чрез клетъчните мембрани на микроорганизми и вируси, разрушавайки молекулярните връзки ДНК и напълно унищожавайки възможността за репликация.

15 8H Функция за нагриването 8 °C

15.1. За да активирате функцията, натиснете и задръжте бутона ECO за повече от 3 секунди, дисплеят ще покаже 8°C. Повторете, за да изключите функцията.

15.2. Тази функция автоматично ще стартира режим на нагриването, когато

стайната температура е под +8 °C и ще се върне в режим на изчакването, когато температурата достигне +9°C.

15.3. Ако стайната температура е над +18°C, устройството автоматично ще изключи тази функция.

Панел на индикация

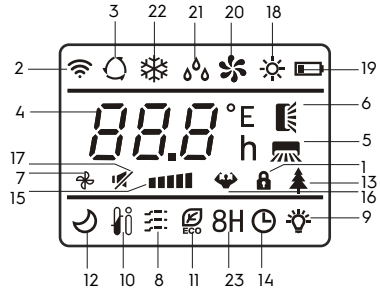

1. Блокиране от деца (по избор)
2. Индикатор за връзка
3. Режим AUTO (ABTO)
4. Индикатор за температура
5. SWING-2 (щори наляво/надясно)
6. SWING-1 (щори нагоре/надолу)
7. Индикатор за работа на вентилатора
8. Функция Gentle Wind**
9. Индикатор на дисплея (вкл./изкл.)
10. Функция I Feel
11. Режим ECO
12. Режим Sleep
13. UVC-почистване на въздуха и йонизацията**
14. Индикатор за включване на таймера
15. Индикатор на скоростта на вентилатора
16. Турбо-режим
17. Безшумен режим MUTE
18. Режим HEALTH (отопление)
19. Индикатор за зареждане на батерията
20. Режим FAN (вентилация)
21. Режим DRY (изсушаване)
22. Режим Cool (охлаждане)
23. 8H Функция за нагриване(то) 8°C

Дисплей на вътрешен блок*



1. Индикатор за показване на температурата. Показва зададената температура.

** Не се използва в тази серия

2. Режим Sleep
3. Индикатор за включване на таймера

*Може да се различава от посочената

Редът на работа на климатика при различни режими

- В режим на охлаждане или отопление климатикът поддържа зададената температура с точност ± 1 °C.
- Ако зададената температура в режима на охлаждане е по-висока от температурата на околния въздух с повече от 1 °C-климатикът ще работи в режим на вентилация.
- Ако зададената температура в режима на отопление е по-ниска от температурата на околния въздух с повече от 1 °C-климатикът ще работи в режим на вентилация.
- В режим AUTO температурата не се регулира ръчно, климатикът автоматично поддържа комфортната температура 25 ± 2 °C. Ако температурата е плюс 20 °C, климатикът автоматично ще започне да работи в режим на отопление. При температурата плюс 26 °C климатикът ще се включи в режим на охлаждане.
- В режим на изсушаване (DRY) климатикът поддържа зададената температура с точност до ± 2 °C. Ако при включването на климатика температурата в помещението е по-висока от зададена с повече от 2 °C, в този случай климатикът ще работи в режим на охлаждане.
- Когато температурата стане по-ниска от зададената с повече от 2 °C, компресорът и вентилаторът на външното тяло спират да работят, вентилаторът на вътрешното тяло се върти с малка скорост.
- В режим SLEEP при работа на охлаждане след първият час на работа зададената температура автоматично се повишава с 1 °C, след вторият - още с 1 °C.
- След това зададената температура остава без промяна.
- В режим SLEEP при работа на отопление след първият час на работа зададената температура автоматично се понижава с 2 °C,

след вторият - още с 2 °C.

- След това зададената температура остава без промяна.

Основни функции за управление

- 1 За включване/изключване на уреда натиснете бутон ON/OFF.



Внимание:

След изключване на уреда щорите на вътрешното тяло се затварят автоматично.

- 2 Чрез натискане на бутон MODE, можете да изберете необходимия за Вас режим на работа, или да изберете предварително зададените режими COOL или HEAT.
3. С бутоните ▲ или ▼ можете да зададете желаната температура. В режима AUTO температурата се задава автоматически.
4. С натискане на бутон FAN, можете да изберете необходимата за Вас скоростта на въртене на вентилатора. В режим TURBO скоростта на въртене се задава автоматично.

Допълнителни функции за управление

1. С натискане на бутон SLEEP можете да включите/изключите НОЩЕН РЕЖИМ НА РАБОТА.
2. С натискане на бутон TIMER, можете да зададете или да изключите функцията на таймера.
3. С натискането на бутон DISPLAY, можете да включите или да изключите осветлението на дисплея на вътрешното тяло.
4. С натискането на бутон TURBO, можете да включите/изключите интензивен режим.

Функция за размразяване

Когато външната температура е много ниска, а влажността е много висока, радиаторът на външното тяло може да замръзне, което негативно може да повлияе на ефективността на работа. В този случай е

предвидено автоматичното размразяване на външното тяло. При първото пускане след първия час работа на функцията на размразяване ще се включи автоматично. Операцията по отопление ще бъде прекъсната за 5-15 минути за да се извърши операцията по размразяване.

- Вентилаторите на вътрешното и външното тяло се спират.
- По време на размразяване външното тяло може да отдели определено количество пара. Това е свързано с ускорен процес на размразяване и не е свързано с повреда.
- След приключването на процеса на размразяване, операцията за отопление ще бъде подновена.

Процедура за управление

След като климатикът е свързан към електрическата мрежа, натиснете бутон ON/OFF за включване на климатика.

- С бутон MODE изберете режим на охлаждане COOL или на отопление HEAT.
- С бутоните ▲ или ▼ задайте стойността на температурата.
- В режим AUTO стойността на температурата се задава автоматично и не се задава с помощта на дистанционното управление.
- С бутон FAN задайте необходимия режим за въртене на вентилатора: AUTO; HIGH (висока скорост); MID (средна скорост); LOW (ниска скорост).
- За включването на функциите SLEEP, TIMER, TURBO, DISPLAY натиснете съответните бутони.

Смяна на батериите в пулта на управление

- В пулт на управления на климатика използват се две батерии 1.5В AAA.
- За да извадите батериите, при смяна е необходимо да плъзнете капака на пулта на управление по посока на стрелката (вижте рисунка), да извадите батериите и да поставите нови.
- Поставете капака на пулта на място.
- Не се допуска едновременно използване на износена и нова батерия, както и батерии от различни типове. Срокът на експлоатация на батериите е не повече от 1 година.

- Ако се очаква, че пултът на дистанционно управление няма да се използва дълго време, извадете батериите.

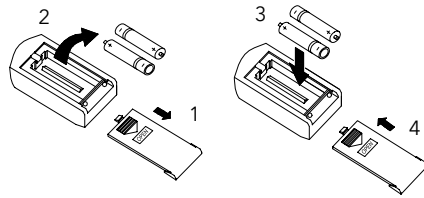

Управление на климатика без пулта на ДУ

- Ако сте загубили пулт на дистанционно управление или той е повреден, изпълнете следните стъпки:
- Ако климатикът не работи.
- Ако искате да стартирате климатика, натиснете бутона за автоматично включване върху вътрешния блок (преди това, повдигнете акуратно предния панел).
- При натискане на бутона за превключване, климатикът ще влезе в автоматичен режим. В зависимост от стайната температура, климатикът ще охлажда, нагрява или работи в режим на вентилация. Ако климатикът работи, той ще спре при натискане на бутона.

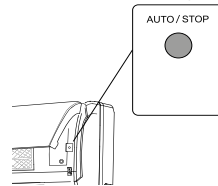

Съвети за употреба

За да управлявате на стайния климатик, насочете пулта на дистанционното управление към приемника на сигнала. Пултът на дистанционното управление включва климатика на разстояние до 7 м, когато е насочен към приемника на сигнала на вътрешния блок.

Грижа и техническо обслужване

Почистване на предния панел

- Изключете устройството от източника на захранване, преди да изключите захранващия кабел от контакта

- За да свалите предния панел на климатика, заключете го в горна позиция и го издърпайте към себе си.

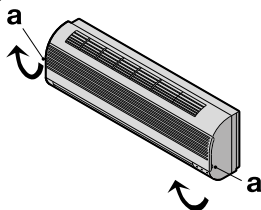

- Използвайте суха и мека кърпа за почистване на панела. Използвайте топла вода (под 40°C), за да промиете панела, ако уредът е много замърсен.
- Никога не използвайте бензин, разтворители или абразивни продукти за почистване на предния панел на климатика.
- Не позволявайте вода да влезе във вътрешният блок. Съществува голям риск от токов удар.
- Поставете и затворете предния панел чрез натискане позиция «b» надолу. Установите и закройте переднюю панель путем нажатия позиции «b» по направлению вниз.



Почистете въздушния филтър, след като го използвате в продължение на 100 часа. Процесът на почистване е следният
Изключете климатика и извадете въздушния филтър.

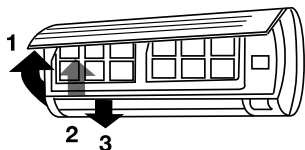

- 1 Отворете предния панел.
- 2 Акуратно издърпайте лоста на филтъра към себе си.
- 3 Извадете филтъра.

Почистване и повторно инсталиране на въздушния филтър

Ако вече има замърсяване, измийте филтъра с почистващ разтвор в топла вода. След почистване изсушете добре филтъра

на сянка. Инсталирайте филтъра на неговото място.

Затворете отново предния панел.



Забележка:

Изплаквайте въздушния филтър на всеки две седмици, ако климатикът работи в много мръсна среда.

Защита

Условия на експлоатация

Защитното устройство може автоматично да изключи климатика в следните случаи:

Режим	Причина
НАГРЯВАНЕ	Ако външната температура е по-висока 30°C Ако външната температура е по-ниска -20°C Ако температурата в стаята е по-висока 30°C
ОХЛАЖДАНЕ	Ако външната температура е по-висока 53°C Ако външната температура е по-ниска -15°C
ИЗСУШАВАНЕ	Ако температурата в стаята е по-ниска 18°C



Не регулирайте ръчно хоризонталните жалузи, в противен случай те могат да се счупят.

За да предотвратите образуването на конденз, не позволявайте на въздушния поток да бъде насочен надолу в режим на ОХЛАЖДАНЕ или ИЗСУШЕНЕ за дълго време.

Прекомерен шум

- Инсталирайте климатика на място, което може да издържи теглото му, така че да работи с най-малък шум.
- Монтирайте външната част на климатика на място, където изпускането на въздух и шумът от климатика няма да пречат на съседите.
- Не поставяйте никакви пречки пред външната страна на климатика, тъй

като това ще увеличи шума.

Особености на защитното устройство

- При превключване на режима или след като климатикът е бил изключен и след това включен отново, компресорът на климатика ще стартира само след 3 минути.
- След включване, в рамките на първите 20 секунди, климатикът извършва само-диагностика и след това започва да работи.

Особености на режим НАГРЯВАНЕ

Предварително нагряване.

След като климатикът започне да работи в режим НАГРЯВАНЕ, топъл въздух започва да тече само след 2-5 минути.

Размразяване на външният блок.

По време на нагряване климатикът автоматично ще се размразява, за да повиши производителността си.

Това обикновено отнема от 2 до 10 минути.

Вентилаторите не работят по време на размразяване. След като размразяването приключи, режимът на нагряване се активира автоматично.

По време на размразяване може да се появява пара от външният блок на климатика, това е нормално и не е неизправност.

Отстраняване на неизправности

Ако имате проблеми с експлоатацията или откриете неизправности, вижте методите за отстраняване на неизправностите, изброени в таблицата по-долу.

Ако проблемите не могат да бъдат разрешени с посочените методи, свържете се с центъра за техническо обслужване.

Неизправност	Причини	Отстраняване
Климатикът не се включва	<ol style="list-style-type: none"> 1. Няма захранване 2. Автоматичната защита се задейства 3. Мрежовото напрежение е твърде ниско 4. Натиснат бутон ИЗКЛ 5. Батериите в пулта на дистанционно управление са изтощени 	<ol style="list-style-type: none"> 1. Възстановете захранването 2. Свържете се със сервизния център 3. Натиснете бутона ВКЛ 4. Сменете батериите
Компресорът стартира, но след кратко време спира	Чужди предмети блокират въздушния поток към външния блок	Отстранете чуждите предмети
Отоплителният или охладителен капацитет на климатика е недостатъчен	<ol style="list-style-type: none"> 1. Замърсен и задръстен филтър 2. Има източници на топлина или твърде много хора в стаята 3. Прозорците и/или вратите са отворени 4. Чуждите предмети пред вътрешния блок пречат на обмяна на въздуха 5. Зададената температура е твърде висока в режима на охлаждане-то или твърде ниска в режима на нагряването 6. Твърде ниска външна температура 7. Системата за размразяването не работи 	<ol style="list-style-type: none"> 1. Почистете филтъра за по-добър въздухообмен 2. Отстранете източниците на топлина, ако е възможно 3. Затворете прозорци и врати 4. Отстранете чуждите предмети 5. Задайте по-висока или по-ниска температура 6. Не включвайте климатика 7. Свържете се с продавача
От климатика се чува пукане и скърцане	Пластмасовите части на климатика могат да се разширяват и свиват, докато блокът се нагрява и охлажда.	Това е нормална ситуация
Вентилаторът на вътрешния блок не работи	<ol style="list-style-type: none"> 1. С пулта на дистанционното управление са направени неправилни настройки 2. При влизане в режима на нагряването се активира функцията за защита от студен въздух в помещение 	<ol style="list-style-type: none"> 1. Проверете настройките Ви 2. След няколко минути вентилаторът ще започне да работи

Ако след като изпробвате всички стъпки за отстраняване на неизправности, проблемът не бъде разрешен, свържете се с оторизиран сервизен център във вашия район или с вашия търговски представител

Срокът на експлоатация

Срокът на експлоатация на уреда е 10 години, при спазване на съответните правила за монтаж и експлоатация.

Транспорт и съхранение

Сплит системи в опаковката на производителя могат да се транспортират с всички видове покрит транспорт в съответствие с правилата за превоз на товари, които са в сила за този вид транспорт. Условия за транспортиране при температура от минус 50 °C до плюс 50 °C и при относителна влажност до 80% при плюс 25 °C).

По време на транспортирането трябва да се изключи всяко възможно въздействие и движение на опаковки с бойлери в превозното средство. Транспортирането и товаренето трябва да се извършват в съответ-

ствие със знаци посочени върху опаковката. Бойлерите трябва да се съхраняват в опаковката на производителя при условия на съхранение от + 1 °C до + 40 °C и относителна влажност до 80% при 25 °C).

Рециклиране



Използваният прибор не трябва да се изхвърля заедно с битовите отпадъци (2012/19/EU).

Гаранционни задължения

Гаранционното обслужване се извършва в съответствие с условията, дадени в раздел «Гаранционни задължения»

Гаранция:

- Продуктът е осигурен с гаранция за следващите две години от датата на покупката. Ако в рамките на този двегодишен гаранционен срок ще бъдат открити някакви дефекти, възникнали в резултат на недостатъци в материалите и /или изработка, продуктът ще бъде ремонтиран или заменен.
- Безплатният ремонт или замяна са възможни само при предоставяне на убедителни доказателства, например, с помощта на квитанцията, потвърждаваща, че денят, в който е поискана поддръжката, е в рамките на гаранционния срок.
- Гаранцията не покрива продукти и/или детайли на продукта, които са предмет на износване, които могат да се третират като консумативи по природата или които са направени от стъкло.
- Гаранцията не покрива дефектите, причинени от неправилна употреба, лоша поддръжка (например, отказът възникна поради проникване вътре в продукта на непознати предмети или течности) или ако промените или ремонтът са били извършени от лицата, не упълномощени от Производителя.
- За правилното използване на изделието потребителят трябва стриктно да спазва всички инструкции, включени в ръководството за потребителя, и трябва да се въздържа от всякакви действия или манипулации, които са описани като нежелателни или посочени в ръководството за потребителя.
- Тези гаранционни ограничения не засягат вашите законови права.

Поддръжка:

Поддръжка по време и след гаранционния

период може да бъде получена във всички страни, където продуктът се разпространява официално. Моля, свържете се с вашия дилър за помощ.

Дата на производство

Датата на производство е посочена на стикера върху тялото на уреда, както и е криптирана в Code-128.

Датата на производство се определя по следния начин:

SN XXXXXXXX XXXX XXXXXX XXXX

месец и година на производство

Не отстранявайте и запазвайте серийния номер на уреда. Ако стикерът със серийния номер е изгубен или повреден, няма да е възможно да възстановите датата на производство, ако е необходимо.

Производител: CladSwiss AG,
Банхофшрасе 27, 6300 Цуг, Швейцария.
E-mail: info@cladswiss.com

Вносител:

Произведено в Китай

Electrolux е регистрирана търговска марка, използвана по лиценз от AB Electrolux (publ.).

Производителят си запазва правото да внася промени в конструкцията и характеристиките на уреда.

В текста и цифровите обозначения на ръководството могат да възникнат технически и типографски грешки. Промените на техническите характеристики и асортимента могат да бъдат извършени без предварително уведомление.

Допускат се грешки и печатни грешки в текстове и цифри.

Дизайнът и техническите данни на устройството могат да се различават от тези, показани на опаковката.

Моля, свържете се с вашия търговски консултант за повече подробности.

Технически характеристики

Блок с вътрешен монтаж	EACS/I-09HEL/ N8/in EEC	EACS/I-12HEL/ N8/in EEC	EACS/I-18HEL/ N8/in EEC	EACS/I-24HEL/ N8/in EEC
Блок с външен монтаж	EACS/I-09HEL/ N8/out EEC	EACS/I-12HEL/ N8/out EEC	EACS/I-18HEL/ N8/out EEC	EACS/I-24HEL/ N8/out EEC
Хладопроизводителност, Вт	2600 (940-3300)	3400 (1000-3770)	5100 (1250-5910)	6810 (1830-7800)
Топлопроизводителност, Вт	2610 (940-3360)	3420 (1000-3810)	5100 (1250-6070)	6870 (1850-7900)
Номинална мощност (охлаждане / нагряване), Вт	825 (240-1380) / 767 (240-1552)	1130 (290-1500) / 1005 (290-1720)	1580 (330-2430) / 1374 (340-2520)	2257 (410-2824) / 2063 (420-3005)
Захранващо напрежение, В-Гц	220-240-50	220-240-50	220-240-50	220-240-50
Номинален ток (охлаждане / нагряване), А	4.0/3.8	5.8/5.1	8.1/7.0	10.7/9.9
Производителност според въздух, м³/ч	420	550	800	980
Ниво на шум във вътрешен блок, дБ(А)	22	22	27	30
Ниво на шум във външен блок, дБ(А)	50	50	55	57
Хладилен агент	R32 / 450g	R32 / 490g	R32 / 1000g	R32 / 1140g
Степен на защита (вътрешен / външен блок), IP	IPX0/IPX4	IPX0/IPX4	IPX0/IPX4	IPX0/IPX4
Клас на електрическа защита	I	I	I	I
Европейски клас на енергийна ефективност (охлаждане / нагряване)	A**/A***	A**/A***	A**/A***	A**/A***
Размери на уреда на вътрешен блок (Ш×В×Г), мм	698×255×190	777×250×201	910×294×206	1010×315×220
Размери на опаковане на вътрешен блок (Ш×В×Г), мм	764×325×257	840×315×260	979×372×292	1096×390×297
Нето/бруто тегло на вътрешен блок, кг	6.5/8.5	7.5/10	10/13	13/16
Размери уреда на външен блок (Ш×В×Г), мм	712×276×459	712×276×459	853×602×349	920×699×380
Размери на опаковане на външен блок (Ш×В×Г), мм	765×310×481	765×310×481	890×628×385	960×732×400
Нето/бруто тегло на външен блок, кг	22/24	22/24	35/38	40/43
Диаметър на тръби (течност)	Ø 6.35 (1/4")	Ø 6.35 (1/4")	Ø 6.35 (1/4")	Ø 6.35 (1/4")
Диаметър на тръби (газ)	Ø 9.52 (3/8")	Ø 9.52 (3/8")	Ø 9.52 (3/8")	Ø 12.7 (1/2")
Максимална дължина на магистрала, м	25	25	25	25
Максимална разлика във височини, м	10	10	10	10
Условия на работа на климатика при външна температура (охлаждане/нагряване), °C		-15 - +53 / -20 - +30		

Производителят си запазва правото да прави промени.

Оборудване

- Скоби за стенен монтаж (само за вътрешен блок)
- Пулт на дистанционно управление
- Ръководство за експлоатация

Опционално:

Свързващи междублокови проводници

ΠΕΡΙΕΧΟΜΕΝΟ

1. ΣΚΟΠΟΣ ΤΟΥ ΚΛΙΜΑΤΙΣΤΙΚΟΥ.....	67	14. ΑΝΤΙΚΑΤΑΣΤΑΣΗ ΤΩΝ ΜΠΑΤΑΡΙΩΝ ΤΟΥ ΤΗΛΕΧΕΙΡΙΣΤΗΡΙΟΥ.....	73
2. ΣΥΝΘΗΚΕΣ ΑΣΦΑΛΟΥΣ ΛΕΙΤΟΥΡΓΙΑΣ.....	67	15. ΕΛΕΓΧΟΣ ΤΟΥ ΚΛΙΜΑΤΙΣΤΙΚΟΥ ΧΩΡΙΣ ΤΗΛΕΧΕΙΡΙΣΤΗΡΙΟ.....	73
3. ΣΥΣΚΕΥΗ ΚΑΙ ΕΞΑΡΤΗΜΑΤΑ.....	68	16. ΣΥΜΒΟΥΛΕΣ ΧΡΗΣΗΣ.....	73
4. ΤΕΧΝΟΛΟΓΙΑ ΑΝΤΙΣΤΡΟΦΕΑ.....	68	17. ΦΡΟΝΤΙΔΑ ΚΑΙ ΣΥΝΤΗΡΗΣΗ.....	73
5. ΕΛΕΓΧΟΣ ΤΟΥ ΚΛΙΜΑΤΙΣΤΙΚΟΥ.....	68	18. ΠΡΟΣΤΑΣΙΑ.....	74
6. ΤΗΛΕΧΕΙΡΙΣΤΗΡΙΟ.....	69	19. ΑΝΤΙΜΕΤΩΠΙΣΗ ΠΡΟΒΛΗΜΑΤΩΝ.....	74
7. ΠΙΝΑΚΑΣ ΕΝΔΕΙΞΕΩΝ.....	71	20. ΔΙΑΡΚΕΙΑ ΖΩΗΣ.....	75
8. ΟΘΟΝΗ ΕΣΩΤΕΡΙΚΗΣ ΜΟΝΑΔΑΣ.....	71	21. ΜΕΤΑΦΟΡΑ ΚΑΙ ΑΠΟΘΗΚΕΥΣΗ.....	75
9. ΣΕΙΡΑ ΛΕΙΤΟΥΡΓΙΑΣ ΤΟΥ ΚΛΙΜΑΤΙΣΤΙΚΟΥ ΥΠΟ ΔΙΑΦΟΡΟΥΣ ΤΡΟΠΟΥΣ ΛΕΙΤΟΥΡΓΙΑΣ.....	71	22. ΑΝΑΚΥΚΛΩΣΗ.....	75
10. ΒΑΣΙΚΕΣ ΛΕΙΤΟΥΡΓΙΕΣ ΔΙΑΧΕΙΡΙΣΗΣ.....	72	23. ΥΠΟΧΡΕΩΣΕΙΣ ΕΓΓΥΗΣΗΣ.....	75
11. ΠΡΟΣΘΕΤΕΣ ΛΕΙΤΟΥΡΓΙΕΣ ΔΙΑΧΕΙΡΙΣΗΣ.....	72	24. ΗΜΕΡΟΜΗΝΙΑ ΚΑΤΑΣΚΕΥΗΣ.....	76
12. ΛΕΙΤΟΥΡΓΙΑ ΑΠΟΨΥΞΗΣ.....	72	25. ΤΕΧΝΙΚΑ ΧΑΡΑΚΤΗΡΙΣΤΙΚΑ.....	77
13. ΣΕΙΡΑ ΔΙΑΧΕΙΡΙΣΗΣ.....	72	26. ΕΞΟΠΛΙΣΜΟΣ.....	77

ΣΑΣ ΣΚΕΦΤΟΜΑΣΤΕ

Σας ευχαριστούμε που αγοράσατε μια συσκευή Electrolux. Έχετε επιλέξει ένα προϊόν που υποστηρίζεται από δεκαετίες επαγγελματικής εμπειρίας και καινοτομίας. Μοναδικό και κομψό, δημιουργήθηκε με προσοχή για εσάς. Επομένως, όποτε το χρησιμοποιείτε, μπορείτε να είστε σίγουροι ότι τα αποτελέσματα θα είναι πάντα εξαιρετικά. Καλώς ορίσατε στην Electrolux!

Στην ιστοσελίδα μας, μπορείτε:



Να βρείτε συστάσεις για χρήση προϊόντων, εγχειρίδια οδηγιών, πληροφορίες συντήρησης: www.home-comfort.com/support/



Κατά την πώληση ο πωλητής πρέπει να συμπληρώσει την ενότητα “Πληροφορίες για το προϊόν”, που βρίσκεται στο εσωτερικό πίσω κάλυμμα αυτού του εγχειριδίου λειτουργίας.

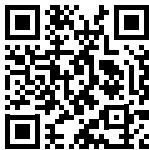

Συμβολα χρήσης



Προσοχή/Σημαντικές πληροφορίες για την ασφάλεια



Γενικές πληροφορίες και συστάσεις

Η υπηρεσία εγγύησης εκτελείται σύμφωνα με τους όρους που καθορίζονται στην ενότητα “Εγγύηση”

Σημείωση:

Στο κείμενο αυτού του εγχειριδίου, το οικιακό σύστημα κλιματιστικών μπορεί να έχει τεχνικές ονομασίες όπως συσκευή, μηχανισμός, μηχάνημα, κλιματιστικό κ.λπ.

Σκοπός του κλιματιστικού

Ένα οικιακό κλιματιστικό με εξωτερική και εσωτερική μονάδα (split-system) έχει σχεδιαστεί για να δημιουργεί τη βέλτιστη θερμοκρασία αέρα, διασφαλίζοντας παράλληλα υγιεινολογικά πρότυπα σε οικιακούς, δημόσιους και διοικητικούς χώρους. Το κλιματιστικό πραγματοποιεί ψύξη, αφύγρανση, θέρμανση, αερισμό και καθαρισμό του αέρα από τη σκόνη.

Συνθήκες ασφαλούς λειτουργίας



Αυτή η συσκευή είναι γεμάτη με ψυκτικό R32.

- Μη χρησιμοποιείτε ψυκτικό διαφορετικό από το καθορισμένο (R32) για συναρμολόγηση ή αντικατάσταση. Διαφορετικά, μπορεί να συσσωρευτεί μια απaráδεκτη υψηλή πίεση στο κύκλωμα ψύξης, η οποία θα μπορούσε να οδηγήσει σε δυσλειτουργία ή έκρηξη του προϊόντος.
- Η ποσότητα του ψυκτικού που φορτίζεται δεν πρέπει να υπερβαίνει τα 1,7 κιλά
- Η συντήρηση και η επισκευή του κλιματιστικού που λειτουργεί με ψυκτικό R32 θα πρέπει να πραγματοποιείται μετά από έλεγχο της ασφάλειας της μονάδας, προκειμένου να ελαχιστοποιηθεί ο κίνδυνος επικίνδυνων συμβάντων.
- Χρησιμοποιήστε τη σωστή τάση τροφοδοσίας σύμφωνα με τις απαιτήσεις στην πινακίδα τύπου. Εάν δεν το κάνετε αυτό, μπορεί να προκληθεί σοβαρή δυσλειτουργία, κίνδυνος για τη ζωή ή πυρκαγιά.
- Μην αφήνετε τη βρωμιά να εισέλθει στο φιν ή στην πρίζα. Συνδέστε καλά το καλώδιο ρεύματος για να αποφύγετε ηλεκτροπληξία ή πυρκαγιά.
- Μην απενεργοποιείτε τον διακόπτη τροφοδοσίας ρεύματος και μην αποσυνδέετε το καλώδιο ρεύματος ενώ η μονάδα βρίσκεται σε λειτουργία. Αυτό μπορεί να οδηγήσει σε πυρκαγιά.
- Ποτέ μην κόβετε ή μην πιέζετε το καλώδιο τροφοδοσίας καθώς αυτό μπορεί να προκαλέσει βλάβη στο καλώδιο τροφοδοσίας. Η ζημιά στο καλώδιο ρεύματος μπορεί να προκαλέσει ηλεκτροπληξία ή πυρκαγιά.
- Ποτέ μην επεκτείνετε το καλώδιο τροφοδοσίας
- Αυτό μπορεί να οδηγήσει σε υπερθέρμανση και να προκαλέσει πυρκαγιά.
- Μην χρησιμοποιείτε καλώδια επέκτασης ρεύματος και μην χρησιμοποιείτε πρίζα για να τροφοδοτείτε ταυτόχρονα άλλο ηλεκτρικό εξοπλισμό. Αυτό μπορεί να οδηγήσει σε ηλεκτροπληξία και πυρκαγιά.
- Μην τραβάτε το φιν από την πρίζα πιάνοντας το καλώδιο ρεύματος. Αυτό μπορεί να προκαλέσει πυρκαγιά και ηλεκτροπληξία.
- Βεβαιωθείτε ότι έχετε αποσυνδέσει το φιν από την πρίζα όταν το κλιματιστικό δεν χρησιμοποιείται για μεγάλο χρονικό διάστημα.
- Μην μπλοκάρτε τα ανοίγματα εισαγωγής και εξαγωγής αέρα της εξωτερικής και της εσωτερικής μονάδας. Αυτό μπορεί να προκαλέσει απώλεια ισχύος του κλιματιστικού και δυσλειτουργία του.
- Ποτέ μην εισάγετε μαστούνια ή παρόμοια αντικείμενα στην εξωτερική μονάδα. Εφόσον ο ανεμιστήρας περιστρέφεται με υψηλή ταχύτητα, μπορεί να προκληθεί τραυματισμός.
- Είναι επιβλαβές για την υγεία σας εάν κρύος αέρας πέσει πάνω σας για μεγάλο χρονικό διάστημα. Συνιστάται η απόκλιση της κατεύθυνσης ροής του αέρα έτσι ώστε να αερίζεται ολόκληρο το δωμάτιο.
- Απενεργοποιήστε τη συσκευή χρησιμοποιώντας το τηλεχειριστήριο σε περίπτωση δυσλειτουργίας.
- Μην επισκευάζετε τη συσκευή μόνοι σας. Εάν η επισκευή γίνει από ανεπίσημο τεχνικό, μπορεί να προκληθεί βλάβη του κλιματιστικού, καθώς και ηλεκτροπληξία ή πυρκαγιά.
- Μην τοποθετείτε συσκευές θέρμανσης κοντά στο κλιματιστικό. Η ροή αέρα από το κλιματιστικό μπορεί να οδηγήσει σε ανεπαρκή απόδοση του θερμαντήρα και αντίστροφα.
- Σταματήστε το κλιματιστικό και κλείστε την παροχή ρεύματος κατά τον καθαρισμό. Σε αντίθετη περίπτωση, ενδέχεται να προκληθεί ηλεκτροπληξία.
- Η συσκευή δεν προορίζεται για χρήση από άτομα (συμπεριλαμβανομένων παιδιών) με μειωμένες σωματικές, αισθητηριακές ή διανοητικές ικανότητες ή έμε λλειψη εμπειρίας ή γνώσης στη ζωή, εκτός εάν επιβλέπονται ή έχουν λάβει οδηγίες να χρησιμοποιούν τη συσκευή από άτομο υπεύθυνο για την ασφάλειά τους. Τα παιδιά θα πρέπει να επιβλέπονται για να διασφαλίζεται ότι δεν παίζουν με τη συσκευή.
- Μην επιτρέψετε την τοποθέτηση δίπλα στα μπλοκ εύφλεκτων μειγμάτων και σπρέι.
- Μην αφήνετε τον αέρα να εισέλθει στον καυστήρα αερίου και στην ηλεκτρική κουζίνα.
- Μην αγγίζετε τα κουμπιά λειτουργίας με βρεγμένα χέρια.
- Βεβαιωθείτε ότι ο τοίχος για την εγκατάσταση της μονάδας είναι αρκετά ανθεκτικός. Διαφορετικά, το μπλοκ μπορεί να πέσει, συνοδευόμενο από τραυματισμούς κ.λπ.
- Μην αφήνετε αντικείμενα να μπουν στην εξωτερική μονάδα του κλιματιστικού.

- Το κλιματιστικό πρέπει να είναι γειωμένο.
- Εάν υπάρχουν σημάδια καύσης ή καπνού, απενεργοποιήστε το ρεύμα και επικοινωνήστε με το κέντρο σέρβις, εάν η φωτιά ή ο καπνός δεν σταματήσει μετά την απενεργοποίηση, λάβετε τα απαραίτητα μέτρα μετά την πυρκαγιά, επικοινωνήστε αμέσως με την τοπική πυροσβεστική υπηρεσία.

Συσκευή και εξαρτήματα

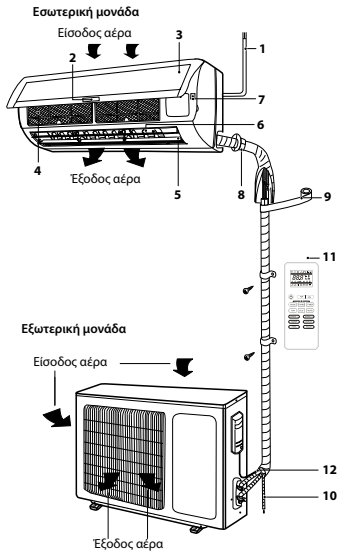

- 1 Καλώδιο τροφοδοσίας.
- 2 Οθόνη*.
- 3 Μπροστινό Πάνελ*.
- 4 Διχτυωτό φίλτρο αέρα.
- 5 Οριζόντιες περσίδες.
- 6 Κάθετες περσίδες.
- 7 Κουμπί εκκίνησης έκτακτης ανάγκης.
- 8 Σωλήνες ψυκτικού μέσου.
- 9 Μόνωση.
- 10 Διαδρομή αποστράγγισης.
- 11 Τηλεχειριστήριο*.
- 12 Διαδρομή σύνδεσης.



Σημείωση:

Οι εικόνες σε αυτό το εγχειρίδιο βασίζονται στην εμφάνιση του τυπικού μοντέλου. Επομένως, το σχήμα μπορεί να διαφέρει από το σχήμα του κλιματιστικού που έχετε επιλέξει.

* Ενδέχεται να διαφέρει από αυτό που παρουσιάζεται

Τεχνολογία αντιστροφής

Τα κλιματιστικά inverter της σειράς EACS/I-HEL/N8 EEC χρησιμοποιούν έναν καινοτόμο συμπιεστή Super DC DC, ο οποίος έχει υψηλότερη απόδοση σε σύγκριση με έναν παραδοσιακό συμπιεστή AC. Ο μετατροπέας Super DC συνδυάζει δύο μονάδες ελέγχου: PAM - για να ψύξει το δωμάτιο όσο το δυνατόν γρηγορότερα και PWM - για διατήρηση της θερμοκρασίας στο δωμάτιο με ελάχιστη κατανάλωση ενέργειας.

Αυτή η σειρά ανήκει στην υψηλότερη κατηγορία ενεργειακής απόδοσης "A +++". Αυτό σημαίνει ότι η ικανότητα ψύξης είναι σημαντικά υψηλότερη από την κατανάλωση ρεύματος. Αυτό είναι σύμφωνο με τις αυστηρότερες απαιτήσεις της EE.

Μια τέτοια σημαντική εξοικονόμηση ενέργειας μπορεί να μειώσει σημαντικά το κόστος συντήρησης του κλιματιστικού σας. Επιπλέον, καθίσταται δυνατή η εγκατάσταση κλιματιστικού όπου υπάρχουν μεγάλοι περιορισμοί στην κατανάλωση ηλεκτρικής ενέργειας.

Ο μετατροπέας, όταν είναι ενεργοποιημένος, παρέχει την ταχύτερη δυνατή ψύξη του αέρα. Έχοντας μπει σε σταθερό τρόπο λειτουργίας, το κλιματιστικό ελέγχει τη θερμοκρασία στο δωμάτιο όσο το δυνατόν ακριβέστερα και τη διατηρεί σε ένα δεδομένο επίπεδο.

Έλεγχος του κλιματιστικού

- Ένα ασύρματο τηλεχειριστήριο υπερέθρων χρησιμοποιείται για τον έλεγχο του κλιματιστικού.
- Κατά τη λειτουργία, η απόσταση μεταξύ του τηλεχειριστηρίου και του δέκτη σήματος στην εσωτερική μονάδα δεν πρέπει να είναι μεγαλύτερη από 7 μ. Δεν πρέπει να υπάρχουν αντικείμενα μεταξύ του τηλεχειριστηρίου και της μονάδας που παρεμβαίνουν στη μετάδοση του σήματος.
- Ο πίνακας ελέγχου πρέπει να βρίσκεται σε απόσταση τουλάχιστον 1 μ από τον εξοπλισμό τηλεόρασης και ραδιοφώνου.
- Μην ρίχνετε ή χτυπάτε το τηλεχειριστήριο και μην το αφήνετε στο άμεσο ηλιακό φως.

Τηλεχειριστήριο

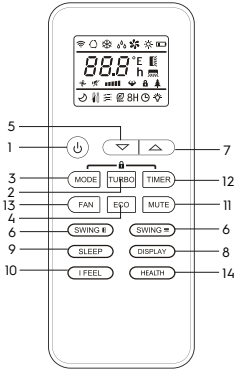

1. Κουμπί ON/OFF – ενεργοποίηση/ απενεργοποίηση.
2. Κουμπί TURBO – Λειτουργία Turbo.
3. Κουμπί MODE – επιλογή τρόπου λειτουργίας.
4. Κουμπί ECO – ενεργοποίηση / απενεργοποίηση της οικονομικής λειτουργίας
5. Κουμπί ▲ - Κουμπί αύξησης της θερμοκρασίας.
6. Κουμπί - Επιλογή της θέσης οριζόντιων περσίδων. / Κουμπί – Επιλογή της θέσης κάθετων περσίδων*.
7. Κουμπί ▼ – Κουμπί μείωσης της θερμοκρασίας.
8. Κουμπί DISPLAY – ενεργοποίηση / απενεργοποίηση της LED οθόνης.
9. Κουμπί SLEEP – νυχτερινή λειτουργία.
10. Κουμπί I FEEL – Λειτουργία I FEEL.
11. Κουμπί MUTE – ενεργοποίηση / απενεργοποίηση της αθόρυβης λειτουργίας.
12. Κουμπί TIMER – ενεργοποίηση του χρονόμετρου.
13. Κουμπί FAN – ταχύτητα του ανεμιστήρα.
14. Κουμπί HEALTH – Υπεριώδη απολύμανση του αέρα**.

- 1 ON/OFF (ΕΝΕΡΓΟΠΟΙΗΣΗ / ΑΠΕΝΕΡΓΟΠΟΙΗΣΗ)
Πατήστε το κουμπί ON/OFF. Όταν η μονάδα λάβει σήμα, η ένδειξη λειτουργίας (🔌) θα ανάψει στην οθόνη της εσωτερικής μονάδας. Αφού πατήσετε το κουμπί για δεύτερη φορά, η συσκευή θα απενεργοποιηθεί. Με την ενεργοποίηση ή απενεργοποίηση της συσκευής, η λειτουργία TIMER και η λειτουργία SLEEP θα απενεργοποιηθούν, αλλά οι προεπιλογές θα διατηρηθούν.

2 TURBO (ΛΕΙΤΟΥΡΓΙΑ TURBO)

Στη λειτουργία ΨΥΞΗΣ (COOL) και ΘΕΡΜΑΝΣΗΣ (HEAT), πατώντας το κουμπί TURBO, μπορείτε να ενεργοποιήσετε / απενεργοποιήσετε τη ΛΕΙΤΟΥΡΓΙΑ TURBO. Μετά την ενεργοποίηση, το εικονίδιο θα εμφανιστεί στην οθόνη. Κατά την εναλλαγή των λειτουργιών ή την αύξηση/μείωση της ταχύτητας του ανεμιστήρα, η ΛΕΙΤΟΥΡΓΙΑ

* Ενδέχεται να διαφέρει από αυτό που παρουσιάζεται

** Δεν χρησιμοποιείται σε αυτή τη σειρά

TURBO απενεργοποιείται αυτόματα.



Σημείωση:

Σχετικά με τη ΛΕΙΤΟΥΡΓΙΑ TURBO

Μετά την έναρξη αυτής της λειτουργίας, η συσκευή θα λειτουργεί με τη μέγιστη ταχύτητα για να θερμάνει ή να κρυώσει το δωμάτιο το συντομότερο δυνατό.

3 MODE (ΤΡΟΠΟΣ ΛΕΙΤΟΥΡΓΙΑΣ)

Αφού πατήσετε το κουμπί, ο τρόπος λειτουργίας επιλέγεται με την ακόλουθη σειρά: AUTO (Αυτόματα), COOL (Ψύξη), DRY (Αφύγρανση), HEAT (Θέρμανση), FAN (Ανεμιστήρας).

Οι αντίστοιχες ενδείξεις λειτουργίας εμφανίζονται στην οθόνη του τηλεχειριστηρίου:

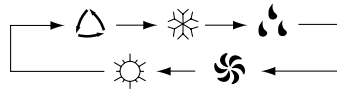

- AUTO
- COOL
- DRY
- FAN
- HEAT



Σημείωση:

Σχετικά με τη λειτουργία AUTO (ΑΥΤΟΜΑΤΗ ΛΕΙΤΟΥΡΓΙΑ)

Όταν επιλέγεται η λειτουργία AUTO (ΑΥΤΟΜΑΤΗ ΛΕΙΤΟΥΡΓΙΑ), το κλιματιστικό θα λειτουργεί αυτόματα σε λειτουργία ψύξης ή θέρμανσης ανάλογα με τη θερμοκρασία δωματίου, παρέχοντας ένα άνετο περιβάλλον για τον χρήστη.

4 Λειτουργία ECO – ΟΙΚΟΝΟΜΙΚΗ ΛΕΙΤΟΥΡΓΙΑ.

Σε αυτή τη λειτουργία, το κλιματιστικό ρυθμίζει αυτόματα τη λειτουργία εξοικονόμησης ενέργειας. Όταν πατάτε το κουμπί ECO, εμφανίζεται το εικονίδιο στην οθόνη και η συσκευή θα λειτουργεί σε οικονομική λειτουργία. Όταν πατάτε ξανά, θα απενεργοποιηθεί η λειτουργία ECO.



Σημείωση:

Η λειτουργία ECO είναι διαθέσιμη σε λειτουργίες COOL (Ψύξη) και HEAT (Θέρμανση).

5 ΚΟΥΜΠΙ ΡΥΘΜΙΣΗΣ ΘΕΡΜΟΚΡΑΣΙΑΣ ΔΩΜΑΤΙΟΥ

Χρησιμοποιείται για την αύξηση της θερμοκρασίας, των τιμών του χρονοδιακόπτη. Το συνεχές πάτημα και κράτηση πατημένου του κουμπιού για περισσότερα από 2 δευτερόλεπτα αντίστοιχα, θα αυξήσει γρήγορα τη θερμοκρασία μέχρι να απελευθερωθεί το κουμπί. Στη λειτουργία AUTO, δεν υπάρχει λειτουργία ελέγχου θερμοκρασίας.

6 SWING-1, SWING-2 (ΘΕΣΗ ΠΕΡΣΙΔΩΝ)

Πατώντας το κουμπί  SWING-1 ΠΑΝΩ/ΚΑΤΩ, μπορείτε να ρυθμίσετε τις οριζόντιες περσίδες της εσωτερικής μονάδας στην επιθυμητή γωνία. Επιλογή της θέσης των οριζόντιων περσίδων πραγματοποιείται με την ακόλουθη σειρά:

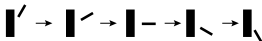

Ομοίως, πατώντας το κουμπί  SWING-2 ΑΡΙΣΤΕΡΑ/ΔΕΞΙΑ, μπορείτε να ρυθμίσετε τη θέση των κάθετων περσίδων. Επιλογή της θέσης των κάθετων περσίδων πραγματοποιείται με την ακόλουθη σειρά:



Εάν πατηθεί το κουμπί SWING-1 ή SWING-2, η περσίδα θα αιωρείται και, στη συνέχεια, εάν το κουμπί πατηθεί ξανά, η περσίδα θα στερεωθεί στην επιλεγμένη θέση.

7 ΚΟΥΜΠΙ ΡΥΘΜΙΣΗΣ ΘΕΡΜΟΚΡΑΣΙΑΣ ΔΩΜΑΤΙΟΥ

Χρησιμοποιείται για τη μείωση της θερμοκρασίας, των τιμών του χρονοδιακόπτη. Το συνεχές πάτημα και κράτηση πατημένου του κουμπιού για περισσότερα από 2 δευτερόλεπτα αντίστοιχα, θα μειώσει γρήγορα τη θερμοκρασία μέχρι να απελευθερωθεί το κουμπί.

Στη λειτουργία AUTO, δεν υπάρχει λειτουργία ελέγχου θερμοκρασίας.

8 DISPLAY (ΦΩΤΙΣΜΟΣ ΟΘΟΝΗΣ ΣΤΗΝ ΕΣΩΤΕΡΙΚΗ ΜΟΝΑΔΑ)

Πατώντας το κουμπί DISPLAY, μπορείτε να ενεργοποιήσετε/απενεργοποιήσετε την οθόνη DISPLAY της εσωτερικής μονάδας.

9 SLEEP (ΝΥΧΤΕΡΙΝΗ ΛΕΙΤΟΥΡΓΙΑ)

Χρησιμοποιείται για τη ρύθμιση ή την ακύρωση της ΝΥΧΤΕΡΙΝΗΣ ΛΕΙΤΟΥΡΓΙΑΣ. Μετά την ενεργοποίηση της συσκευής, πρέπει να ενεργοποιηθεί η λειτουργία ρύθμισης νυχτερινής λειτουργίας. Όταν η συσκευή

είναι απενεργοποιημένη, όλες οι υπάρχουσες ρυθμίσεις για τη ΝΥΧΤΕΡΙΝΗ ΛΕΙΤΟΥΡΓΙΑ θα ακυρωθούν. Όταν έχει ρυθμιστεί η ΝΥΧΤΕΡΙΝΗ ΛΕΙΤΟΥΡΓΙΑ, το εικονίδιο ανάβει στην οθόνη του τηλεχειριστηρίου. Σε αυτή τη λειτουργία μπορεί να εφαρμοστεί η λειτουργία TIMER

10 I FEEL - σε αυτή τη λειτουργία, το τηλεχειριστήριο μεταδίδει την τιμή της τρέχουσας θερμοκρασίας στο κλιματιστικό απευθείας στη θέση του τηλεχειριστηρίου. Η τρέχουσα τιμή θερμοκρασίας θα εμφανιστεί επίσης στην οθόνη του τηλεχειριστηρίου. Μετά την ενεργοποίηση η αντίστοιχη ένδειξη θα εμφανιστεί στην οθόνη του τηλεχειριστηρίου. Για να απενεργοποιήσετε, πατήστε ξανά το κουμπί (IFEEL).

11 MUTE (ΑΘΟΥΡΥΒΗ ΛΕΙΤΟΥΡΓΙΑ).

Όταν είναι ενεργοποιημένη η λειτουργία MUTE, η εσωτερική μονάδα θα λειτουργεί με τη χαμηλότερη ταχύτητα ανεμιστήρα.

Όταν επιλέγετε τις λειτουργίες FAN/TURBO/SLEEP, η αθόρυβη λειτουργία θα απενεργοποιηθεί. Η λειτουργία MUTE δεν μπορεί να ενεργοποιηθεί στη λειτουργία DRY.

12 Κουμπί TIMER (ΧΡΟΝΟΔΙΑΚΟΠΤΗΣ). Ρύθμιση ώρας του χρονοδιακόπτη ON (ANAM). Με το τηλεχειριστήριο απενεργοποιημένο, πατήστε το κουμπί TIMER ON (ΧΡΟΝΟΔΙΑΚΟΠΤΗΣ ANAM.). Στην οθόνη εμφανίζεται η ένδειξη TIMER ON (ΧΡΟΝΟΔΙΑΚΟΠΤΗΣ ANAM.) και η ώρα του χρονοδιακόπτη. Το εύρος ρύθμισης χρόνου κυμαίνεται από 0,5 ώρες έως 24 ώρες. Για να ρυθμίσετε τον επιθυμητό χρόνο χρονοδιακόπτη, πατήστε το κουμπί ▲ ή ▼. Κάθε πάτημα αυτών των κουμπιών αυξάνει ή μειώνει τον χρόνο κατά μισή ώρα. Αφού φτάσετε τις 10 ώρες, κάθε πάτημα αυτών των κουμπιών αυξάνει ή μειώνει τον χρόνο κατά μία ώρα. Για να ενεργοποιήσετε τη λειτουργία χρονοδιακόπτη, πατήστε ξανά το κουμπί TIMER ON (ΧΡΟΝΟΔΙΑΚΟΠΤΗΣ ANAM.). Μπορείτε να ρυθμίσετε μια άλλη λειτουργία για να εξασφαλίσετε μια κατάλληλη κατάσταση μετά την ενεργοποίηση του κλιματιστικού (συμπεριλαμβανομένου του τρόπου λειτουργίας, της θερμοκρασίας, περιστροφή, ταχύτητα ανεμιστήρα κ.λπ.). Ν οθόνη θα εμφανιστούν όλες οι αποθηκευμένες ρυθμίσεις. Όταν ο χρονοδιακόπτης φτάσει στον καθορισμένο χρόνο, το κλιματιστικό θα μεταφερθεί σε αυτόματη λειτουργία σύμφωνα με τις ρυθμίσεις.

13 FAN (ΕΠΙΛΟΓΗ ΤΑΧΥΤΗΤΑΣ ΠΕΡΙΣΤΡΟΦΗΣ ΑΝΕΜΙΣΤΗΡΑ)

Πατώντας το κουμπί FAN, η ταχύτητα του ανεμιστήρα αλλάζει με την ακόλουθη σειρά: AUTO/MUTE/χαμηλή/μέση-χαμηλή (προαιρετικό)/μέση/μέση-υψηλή (προαιρετικό)/υψηλή/TURBO.

14 HEALTH

Αφού πατάτε το κουμπί HEALTH ενεργοποιείται

η λειτουργία υπερίσθους καθαρισμού αέρα και ιονισμού**.

Ακτινοβολία στην περιοχή 240~280 νανόμετρα με υψηλή ενέργεια φωτονίων είναι ικανή να διεισδύσει στις μεμβράνες των κυττάρων μικροοργανισμών και ιών, καταστρέφοντας τους μοριακούς δεσμούς του DNA και καταστρέφοντας εντελώς τη δυνατότητα αντιγραφής.

15 8H Λειτουργία θέρμανσης 8 °C

- 15.1. Για να ενεργοποιήσετε τη λειτουργία, πατήστε και κρατήστε πατημένο το κουμπί ECO για περισσότερο από 3 δευτερόλεπτα, στην οθόνη του τηλεχειριστηρίου θα εμφανιστούν 8 °C. Για να απενεργοποιήσετε τη λειτουργία, επαναλάβετε.
- 15.2. Αυτή η λειτουργία θα ξεκινήσει αυτόματα τη λειτουργία θέρμανσης όταν η θερμοκρασία στο δωμάτιο είναι κάτω από +8 °C και θα επιστρέψει σε κατάσταση αναμονής όταν η θερμοκρασία φτάσει +9 °C.
- 15.3. Εάν η θερμοκρασία στο δωμάτιο είναι υψηλότερη από +18°C, η συσκευή θα απενεργοποιήσει αυτήν τη λειτουργία αυτόματα.

Πίνακας ενδείξεων

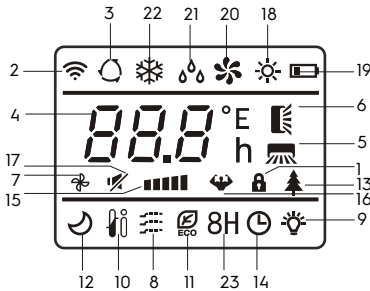

1. Κλειδαριά για παιδιά (προαιρετικά)
2. Ένδειξη σύνδεσης
3. Λειτουργία AUTO (Αυτόματη)
4. Ένδειξη θερμοκρασίας
5. SWING-2 (περσίδες αριστερά/δεξιά)
6. SWING-1 (περσίδες πάνω/κάτω)
7. Ένδειξη λειτουργίας ανεμιστήρα
8. Λειτουργία Gentle Wind**
9. Ένδειξη οθόνης (ενεργ./απενεργ.)
10. Λειτουργία I Feel
11. Λειτουργία ECO
12. Λειτουργία SLEEP
13. Υπερίσθους καθαρισμός αέρα και ιονισμού**.
14. Ένδειξη χρονοδιακόπτη
15. Ένδειξη ταχύτητας ανεμιστήρα
16. Λειτουργία Turbo
17. Αθόρυβη λειτουργία MUTE

** Δεν χρησιμοποιείται σε αυτή τη σειρά

18. Λειτουργία HEATH (θέρμανση)
19. Ένδειξη φόρτισης μπαταρίας
20. Λειτουργία FAN (ανεμιστήρας)
21. Λειτουργία FRY (αφύγραση)
22. Λειτουργία FRY (ψύξη)
23. 8H Λειτουργία θέρμανσης 8 °C

Οθόνη εσωτερικής μονάδας*



1. Ένδειξη θερμοκρασίας. Η ρυθμισμένη θερμοκρασία εμφανίζεται σε αυτό.
2. Λειτουργία SLEEP
3. Ένδειξη χρονοδιακόπτη

*Ενδέχεται να διαφέρει από αυτό που παρουσιάζεται

Σειρά λειτουργίας του κλιματιστικού υπό διάφορους τρόπους λειτουργίας

- Στη λειτουργία ψύξης ή θέρμανσης, το κλιματιστικό διατηρεί τη ρυθμισμένη θερμοκρασία με ακρίβεια $\pm 1^\circ\text{K}$.
- Εάν η ρυθμισμένη θερμοκρασία στη λειτουργία ψύξης είναι υψηλότερη από τη θερμοκρασία του αέρα περιβάλλοντος κατά περισσότερο από 1°K , το κλιματιστικό θα λειτουργεί στη λειτουργία ανεμιστήρα.
- Εάν η ρυθμισμένη θερμοκρασία στη λειτουργία θέρμανσης είναι χαμηλότερη από τη θερμοκρασία του αέρα περιβάλλοντος κατά περισσότερο από 1°K , το κλιματιστικό θα λειτουργεί σε λειτουργία ανεμιστήρα.
- Στη λειτουργία AUTO, η θερμοκρασία δεν ρυθμίζεται με τα χέρια, το κλιματιστικό διατηρεί αυτόματα την άνετη θερμοκρασία $25 \pm 2^\circ\text{K}$. Εάν η θερμοκρασία είναι συν 20°K , το κλιματιστικό θα ξεκινήσει αυτόματα να λειτουργεί σε λειτουργία θέρμανσης. Σε θερμοκρασία συν 26°K , το κλιματιστικό θα ενεργοποιηθεί σε λειτουργία ψύξης.
- Στη λειτουργία αφύγρασης (DRY), το κλιματιστικό διατηρεί τη ρυθμισμένη θερμοκρασία με ακρίβεια $\pm 2^\circ\text{K}$. Όταν ενεργοποιείται το κλιματιστικό, εάν η θερμοκρασία δωματίου είναι υψηλότερη από 2°K από την καθορισμένη θερμοκρασία, το κλιματιστικό θα λειτουργεί σε λειτουργία ψύξης.
- Όταν η θερμοκρασία φτάσει χαμηλότερη από 2°K από την καθορισμένη θερμοκρασία, ο συμπιεστής και ο ανεμιστήρας της εξωτερικής μονάδας σταματούν να λειτουργούν, ο

ανεμιστήρας της εσωτερικής μονάδας περιστρέφεται με χαμηλή ταχύτητα.

- Στη λειτουργία SLEEP*, κατά τη λειτουργία ψύξης, μετά την πρώτη ώρα λειτουργίας, η ρυθμισμένη θερμοκρασία αυξάνεται αυτόματα κατά 1°K, μετά τη δεύτερη – σε ακόμη 1°K.
- Στη συνέχεια, η ρυθμισμένη θερμοκρασία παραμένει αμετάβλητη.
- Στη λειτουργία SLEEP*, κατά τη λειτουργία θέρμανσης, μετά την πρώτη ώρα λειτουργίας, η ρυθμισμένη θερμοκρασία μειώνεται αυτόματα κατά 2°K, μετά τη δεύτερη – σε ακόμη 2°K.
- Στη συνέχεια, η ρυθμισμένη θερμοκρασία παραμένει αμετάβλητη.

Βασικές λειτουργίες διαχείρισης

- 1 Πατήστε το κουμπί ON/OFF για να ενεργοποιήσετε/απενεργοποιήσετε τη συσκευή.



Προσοχή:

Όταν η συσκευή είναι απενεργοποιημένη, οι περιόδους της εσωτερικής μονάδας θα κλείσουν αυτόματα.

- 2 Πατώντας το κουμπί MODE, μπορείτε να επιλέξετε τον τρόπο λειτουργίας που χρειάζεστε ή επιλέξετε τις προκαθορισμένες λειτουργίες COOL ή HEAT.
- 3 Χρησιμοποιήστε τα κουμπιά ▲ ή ▼ για να ρυθμίσετε την επιθυμητή θερμοκρασία. Στη λειτουργία AUTO, η θερμοκρασία ρυθμίζεται αυτόματα.
- 4 Πατώντας το κουμπί FAN, μπορείτε να επιλέξετε την ταχύτητα του ανεμιστήρα που χρειάζεστε. Στη λειτουργία TURBO, η ταχύτητα περιστροφής ρυθμίζεται αυτόματα.

Πρόσθετες λειτουργίες διαχείρισης

1. Πατώντας το κουμπί SLEEP, μπορείτε να ενεργοποιήσετε/απενεργοποιήσετε τη ΝΥΧΤΕΡΙΝΗ ΛΕΙΤΟΥΡΓΙΑ.
2. Πατώντας το κουμπί TIMER, μπορείτε να ρυθμίσετε ή να απενεργοποιήσετε τη λειτουργία του χρονοδιακόπτη.
3. Πατώντας το κουμπί DISPLAY, μπορείτε να ενεργοποιήσετε ή να απενεργοποιήσετε τον οπίσθιο φωτισμό της οθόνης στην εσωτερική μονάδα.
4. Πατώντας το κουμπί TURBO, μπορείτε να ενεργοποιήσετε/απενεργοποιήσετε την εντατική λειτουργία.

Λειτουργία απόψυξης

Όταν η εξωτερική θερμοκρασία είναι πολύ χαμηλή και η υγρασία είναι πολύ υψηλή, ο ακτινοβολών της εξωτερικής μονάδας μπορεί να παγώσει, γεγονός που μπορεί να επηρεάσει αρνητικά την απόδοση. Σε αυτή την περίπτωση προβλέπεται η αυτόματη απόψυξη της εξωτερικής μονάδας. Κατά την πρώτη εκκίνηση μετά την πρώτη ώρα λειτουργίας, η λειτουργία απόψυξης θα ενεργοποιηθεί αυτόματα. Η λειτουργία θέρμανσης θα διακοπεί για 5-15 λεπτά για να πραγματοποιηθεί η λειτουργία απόψυξης.

- Οι ανεμιστήρες της εσωτερικής και της εξωτερικής μονάδας έχουν σταματήσει.
- Κατά τη διάρκεια της απόψυξης η εξωτερική μονάδα ενδέχεται να εκπέμπει λίγο ατμό. Οφείλεται στην επιταχυνόμενη διαδικασία απόψυξης και δεν αποτελεί δυσλειτουργία.
- Μετά την ολοκλήρωση της διαδικασίας απόψυξης, η λειτουργία θέρμανσης θα συνεχιστεί.

Σειρά διαχείρισης

Αφού συνδέσετε το κλιματιστικό στο τροφοδοτικό σύστημα, πατήστε το κουμπί ON/OFF για να ενεργοποιήσετε το κλιματιστικό.

- Χρησιμοποιήστε το κουμπί MODE για να επιλέξετε τη λειτουργία ΨΥΞΗΣ (COOL) ή ΘΕΡΜΑΝΣΗΣ (HEAT).
- Χρησιμοποιήστε τα κουμπιά ▲ ή ▼ για να ρυθμίσετε την τιμή θερμοκρασίας.
- Στη λειτουργία AUTO η θερμοκρασία καθορίζεται αυτόματα και δεν ρυθμίζεται από το τηλεχειριστήριο.
- Χρησιμοποιήστε το κουμπί FAN για να ρυθμίσετε την απαιτούμενη λειτουργία περιστροφής ανεμιστήρα: AUTO, HIGH (υψηλή ταχύτητα), MID (μεσαία ταχύτητα), LOW (χαμηλή ταχύτητα).
- Πατήστε τα αντίστοιχα κουμπιά για να ενεργοποιήσετε τις λειτουργίες SLEEP, TIMER, TURBO, DISPLAY.

Αντικατάσταση των μπαταριών του τηλεχειριστηρίου

- Στο τηλεχειριστήριο του κλιματισμού χρησιμοποιούνται δύο μπαταρίες AAA 1,5V.
- Για να αφαιρέσετε τις μπαταρίες, κατά την αντικατάσταση, μετακινήστε το κάλυμμα του πίνακα ελέγχου προς την κατεύθυνση του βέλους (βλ. εικόνα), αφαιρέστε τις μπαταρίες και τοποθετήστε νέες.
- Επανατοποθετήστε το κάλυμμα του τηλεχειριστηρίου.
- Δεν επιτρέπεται η ταυτόχρονη χρήση φθαρμένων και νέας μπαταρίας, καθώς και

μπαταριών διαφορετικών τύπων. Η διάρκεια ζωής των μπαταριών δεν υπερβαίνει το 1 έτος.

- Εάν αναμένεται ότι το τηλεχειριστήριο δεν θα χρησιμοποιηθεί για μεγάλο χρονικό διάστημα, αφαιρέστε τις μπαταρίες.

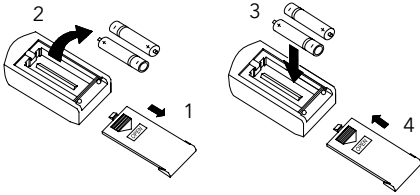

Έλεγχος του κλιματιστικού χωρίς τηλεχειριστήριο

- Εάν χάσατε το τηλεχειριστήριό σας ή είναι ελαττωματικό, ακολουθήστε τα παρακάτω βήματα:
- Εάν το κλιματιστικό δεν λειτουργεί.
- Εάν θέλετε να θέσετε να λειτουργία το κλιματιστικό, πατήστε το κουμπί αυτόματης τροφοδοσίας στην εσωτερική μονάδα (πριν από αυτό, ανασηκώστε προσεκτικά τον μπροστινό πίνακα).
- Όταν πατηθεί το κουμπί διακόπτη, το κλιματιστικό θα μπει σε αυτόματη λειτουργία. Το κλιματιστικό θα κρυώσει, θα θερμάνει ή θα αερίζεται ανάλογα με τη θερμοκρασία του δωματίου. Εάν το κλιματιστικό βρίσκεται σε λειτουργία, θα σταματήσει όταν πατηθεί το κουμπί.

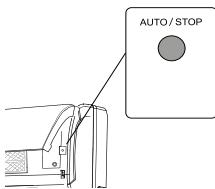

Συμβουλές χρήσης

Για τον έλεγχο του κλιματιστικού δωματίου, το τηλεχειριστήριο πρέπει να είναι στραμμένο στον δέκτη σήματος. Το τηλεχειριστήριο ενεργοποιεί το κλιματιστικό σε απόσταση έως και 7 μ, εάν κατευθύνεται στον δέκτη σήματος της εσωτερικής μονάδας.

Φροντίδα και συντήρηση

Καθαρισμός μπροστινού πίνακα

- Αποσυνδέστε τη συσκευή από την πηγή τροφοδοσίας πριν αποσυνδέσετε το καλώδιο ρεύματος.
- Για να αφαιρέσετε το μπροστινό πάνελ του κλιματιστικού, κλειδώστε το στην επάνω θέση και τραβήξτε το προς το μέρος σας.

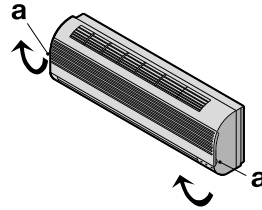

- Χρησιμοποιήστε ένα στεγνό και μαλακό πανί για να καθαρίσετε το πάνελ. Χρησιμοποιήστε ζεστό νερό (κάτω από 40 °C) για να ξεπλύνετε το πάνελ εάν η μονάδα είναι πολύ βρώμικη.
- Μην χρησιμοποιείτε ποτέ βενζίνη, διαλυτικά ή λειαντικά για να καθαρίσετε το μπροστινό μέρος του κλιματιστικού.
- Μην αφήνετε νερό να εισχωρήσει στην εσωτερική μονάδα. Υπάρχει μεγάλος κίνδυνος ηλεκτροπληξίας.

Τοποθετήστε και κλείστε τον μπροστινό πίνακα πιέζοντας τη θέση «b» προς τα κάτω.

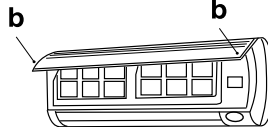

Καθαρισμός του φίλτρου αέρα

Καθαρίστε το φίλτρο αέρα αφού το χρησιμοποιήσετε για 100 ώρες.

Η διαδικασία καθαρισμού είναι η ακόλουθη:

Απενεργοποιήστε το κλιματιστικό και αφαιρέστε το φίλτρο αέρα.

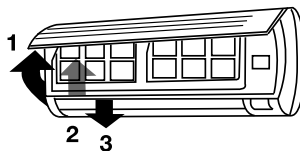

- 1 Ανοίγει τον μπροστινό πίνακα
- 2 Τραβήξτε απαλά το μοχλό φίλτρου προς το μέρος σας.
- 3 Αφαιρέστε το φίλτρο.

Σημείωση:

Ξεπλένετε το φίλτρο αέρα κάθε δύο εβδομάδες εάν το κλιματιστικό λειτουργεί σε πολύ βρώμικο δωμάτιο.

**Σημείωση:**

Ξεπλένετε το φίλτρο αέρα κάθε δύο εβδομάδες εάν το κλιματιστικό λειτουργεί σε πολύ βρώμικο δωμάτιο.

ΠΡΟΣΤΑΣΙΑ**Όροι λειτουργίας**

Η συσκευή προστασίας μπορεί να απενεργοποιηθεί αυτόματα το κλιματιστικό στις ακόλουθες περιπτώσεις:

Λειτουργία	Αιτία
Θέρμανση	Εάν η εξωτερική θερμοκρασία είναι υψηλότερη 30°C Εάν η εξωτερική θερμοκρασία είναι χαμηλότερη από -20°C Εάν η θερμοκρασία στο δωμάτιο είναι υψηλότερη 30°C
ΨΥΞΗ	Εάν η εξωτερική θερμοκρασία είναι υψηλότερη 53°C Εάν η εξωτερική θερμοκρασία είναι χαμηλότερη από -15°C
ΞΗΡΑΝΣΗ	Εάν η θερμοκρασία δωματίου είναι χαμηλότερη 18°C



Μην ρυθμίζετε χειροκίνητα τις οριζόντιες περσίδες, διαφορετικά μπορεί να σπάσουν. Για να αποτρέψετε το σχηματισμό συμπύκνωσης, μην επιτρέψετε τη ροή αέρα προς τα κάτω για μεγάλο χρονικό διάστημα στη λειτουργία ΨΥΞΗΣ ή ΞΗΡΑΝΣΗΣ.

Υπερβολικός θόρυβος

- Εγκαταστήστε το κλιματιστικό σε σημείο που να μπορεί να αντέχει το βάρος του ώστε να λειτουργεί με τον λιγότερο θόρυβο.

- Εγκαταστήστε το εξωτερικό του κλιματιστικού σε μέρος όπου οι εκπομπές αέρα και ο θόρυβος από τη λειτουργία του κλιματιστικού δεν θα ενοχλούν τους γείτονες.
- Μην τοποθετείτε κανένα εμπόδιο μπροστά από το εξωτερικό του κλιματιστικού, καθώς αυτό αυξάνει τον θόρυβο.

Χαρακτηριστικά της συσκευής προστασίας

- Όταν αλλάζετε τη λειτουργία ή αφού το κλιματιστικό έχει απενεργοποιηθεί και στη συνέχεια ενεργοποιηθεί ξανά, ο συμπιεστής του κλιματιστικού θα ξεκινήσει μόνο μετά από 3 λεπτά.
- Μετά την ενεργοποίηση για τα πρώτα 20 δευτερόλεπτα, το κλιματιστικό εκτελεί αυτοδιάγνωση και μόνο τότε αρχίζει να λειτουργεί.

Χαρακτηριστικά της λειτουργίας ΘΕΡΜΑΝΣΗ

Προθέρμανση.

Αφού το κλιματιστικό αρχίσει να λειτουργεί στη λειτουργία ΘΕΡΜΑΝΣΗ, ο ζεστός αέρας αρχίζει να έρχεται μόνο σε 2-5 λεπτά.

Απόψυξη της εξωτερικής μονάδας.

Κατά τη θέρμανση, το κλιματιστικό θα ξεπαγώσει αυτόματα για να αυξήσει την απόδοσή του.

Αυτό διαρκεί συνήθως 2 έως 10 λεπτά. Οι ανεμιστήρες δεν λειτουργούν κατά την απόψυξη. Μετά την ολοκλήρωση της απόψυξης, η λειτουργία θέρμανσης ενεργοποιείται αυτόματα.

Κατά τη λειτουργία απόψυξης, μπορεί να δημιουργηθεί ατμός από την εξωτερική μονάδα του κλιματιστικού, αυτό είναι φυσιολογικό και δεν αποτελεί δυσλειτουργία.

Αντιμετώπιση προβλημάτων

Σε περίπτωση προβλημάτων με τη λειτουργία ή τον εντοπισμό δυσλειτουργιών, ανατρέξτε στις μεθόδους εξάλειψής τους που αναφέρονται στον παρακάτω πίνακα.

Εάν είναι αδύνατο να λυθούν τα προβλήματα με τις καθορισμένες μεθόδους, επικοινωνήστε με το κέντρο τεχνικής εξυπηρέτησης.

Αρνήσεις	Αιτίες	Εξάλειψη
Το κλιματιστικό δεν ενεργοποιείται	<ol style="list-style-type: none"> 1. Δεν υπάρχει ρεύμα 2. Ενεργοποιήθηκε η αυτόματη προστασία 3. Η τάση δικτύου είναι πολύ χαμηλή 4. Το κουμπί OFF πατήθηκε 5. Οι μπαταρίες στο τηλεχειριστήριο έχουν αποφορτιστεί 	<ol style="list-style-type: none"> 1. Επαναφέρετε την παροχή ρεύματος 2. Επικοινωνήστε με το κέντρο εξυπηρέτησης 3. Πατήστε το κουμπί ON 4. Αντικαταστήστε τις μπαταρίες
Ο συμπιεστής ξεκινά να λειτουργεί, αλλά σύντομα σταματά	Ξένα αντικείμενα εμποδίζουν τη ροή του αέρα προς την εξωτερική μονάδα	Αφαιρέστε ξένα αντικείμενα
Η απόδοση θέρμανσης ή ψύξης του κλιματιστικού είναι ανεπαρκής	<ol style="list-style-type: none"> 1. Το φίλτρο είναι βρώμικο και βουλωμένο 2. Υπάρχουν πηγές θερμότητας ή πάρα πολλά άτομα στο δωμάτιο 3. Ανοικτά παράθυρα και/ή πόρτες 4. Ξένα αντικείμενα μπροστά από την εσωτερική μονάδα εμποδίζουν την ανταλλαγή αέρα 5. Η ρυθμισμένη θερμοκρασία είναι πολύ υψηλή στη λειτουργία ψύξης ή πολύ χαμηλή στη λειτουργία θέρμανσης 6. Η εξωτερική θερμοκρασία είναι υπερβολικά χαμηλή 7. Το σύστημα απόψυξης δεν λειτουργεί 	<ol style="list-style-type: none"> 1. Καθαρίστε το φίλτρο για καλύτερη κυκλοφορία του αέρα 2. Αφαιρέστε τις πηγές θερμότητας αν είναι δυνατόν 3. Κλείστε τα παράθυρα και τις πόρτες 4. Αφαιρέστε ξένα αντικείμενα 5. Ρυθμίστε υψηλότερη ή χαμηλότερη θερμοκρασία 6. Μην ενεργοποιείτε το κλιματιστικό 7. Επικοινωνήστε με τον πωλητή
Ακούγεται ένας ήχος τριζίματος από το κλιματιστικό	Τα πλαστικά μέρη του κλιματιστικού ενδέχεται να διαστέλλονται και να συστέλλονται καθώς η μονάδα θερμαίνεται και κρυώνει.	Είναι μια φυσιολογική κατάσταση
Ο ανεμιστήρας της εσωτερικής μονάδας δεν λειτουργεί	<ol style="list-style-type: none"> 1. Οι ρυθμίσεις του τηλεχειριστηρίου είναι λανθασμένες 2. Κατά την είσοδο στη λειτουργία θέρμανσης, ενεργοποιήθηκε η λειτουργία κατά της παροχής ψυχρού αέρα. 	<ol style="list-style-type: none"> 1. Ελέγξτε τις ρυθμίσεις σας 2. Μετά από μερικά λεπτά, ο ανεμιστήρας θα ξεκινήσει να λειτουργεί.

Εάν το πρόβλημα παραμένει μετά από όλες τις προσπάθειες αντιμετώπισης προβλημάτων, επικοινωνήστε με ένα εξουσιοδοτημένο κέντρο σέρβις στην περιοχή σας ή με έναν αντιπρόσωπο πωλήσεων.

Διάρκεια Ζωής

Η διάρκεια ζωής της συσκευής είναι 10 χρόνια, με την προϋπόθεση ότι τηρούνται οι σχετικοί κανόνες εγκατάστασης και λειτουργίας.

Μεταφορά και αποθήκευση

Σπλιτ συστήματα στη συσκευασία του κατασκευαστή μπορούν να μεταφερθούν από όλους τους τύπους καλυμμένων μεταφορών σύμφωνα με τους κανόνες για τη μεταφορά εμπορευμάτων που ισχύουν για αυτόν τον τύπο μεταφοράς. Συνθήκες μεταφοράς σε θερμοκρασίες από μείον 50 έως και συν 50 °C και σε σχετική υγρασία έως και 80% σε συν 25 °C).

Κατά τη μεταφορά, πρέπει να αποκλείεται οποιαδήποτε πιθανή πρόσκρουση και μετακίνηση συσκευασιών με θερμοσίφωνα μέσα στο όχημα. Μεταφέρετε και σε στοίβα σύμφωνα με τις πινακίδες χειρισμού

που αναγράφονται στη συσκευασία. Οι θερμοσίφωνα πρέπει να αποθηκεύονται στη συσκευασία του κατασκευαστή υπό συνθήκες αποθήκευσης από + 1 °C έως + 40 °C και σχετική υγρασία έως και 80% στους 25 °C).

Ανακύκλωση



Μια χρησιμοποιημένη συσκευή δεν μπορεί να απορριφθεί με οικιακά απορρίμματα (2012/19/EU)

Υποχρεώσεις εγγύησης

Η υπηρεσία εγγύησης εκτελείται σύμφωνα με τους όρους που καθορίζονται στην ενότητα “Εγγύηση”

- Εγγύηση:**
- Η περίοδος εγγύησης για το προϊόν είναι δύο χρόνια από την ημερομηνία αγοράς. Εάν προκύψουν ελαττώματα λόγω ελαττωμάτων υλικών και/ή κατασκευής κατά τη διάρκεια αυτής της διετούς περιόδου εγγύησης, το προϊόν θα επισκευαστεί ή θα αντικατασταθεί.
 - Δωρεάν επισκευή ή αντικατάσταση είναι δυνατή μόνο εάν παρέχονται πειστικά αποδεικτικά

στοιχεία, για παράδειγμα μια απόδειξη που επιβεβαιώνει ότι η ημέρα που ζητήθηκε η υπηρεσία είναι εντός της περιόδου εγγύησης.

- Η εγγύηση δεν καλύπτει προϊόντα και/ή μέρη του προϊόντος που υπόκεινται σε φθορά, τα οποία μπορούν να θεωρηθούν αναλώσιμα από τη φύση τους και τα οποία είναι κατασκευασμένα από γυαλί.
- Η εγγύηση είναι άκυρη εάν το ελάττωμα προκαλείται από ζημιά που προκαλείται από ακατάλληλη χρήση, κακή συντήρηση (για παράδειγμα, η βλάβη προκλήθηκε από ξένα αντικείμενα ή υγρά που εισέρχονταν στο προϊόν) ή εάν πραγματοποιήθηκαν αλλαγές ή επισκευές από άτομα που δεν έχουν εξουσιοδοτηθεί από τον Κατασκευαστή.
- Για τη σωστή χρήση του προϊόντος, ο χρήστης πρέπει να τηρεί αυστηρά όλες τις οδηγίες που περιλαμβάνονται στο εγχειρίδιο χρήστη και πρέπει να απέχει από οποιαδήποτε ενέργεια ή χειραγώγηση που περιγράφεται ως ανεπιθύμητη ή που αναφέρεται στο εγχειρίδιο χρήστη.
- Αυτοί οι περιορισμοί εγγύησης δεν επηρεάζουν τα νόμιμα δικαιώματά σας.

Υποστήριξη:

Υποστήριξη κατά τη διάρκεια και μετά την περίοδο εγγύησης είναι διαθέσιμη σε όλες τις χώρες όπου το προϊόν διανέμεται επίσημα. Επικοινωνήστε με τον πωλητή για βοήθεια.

Ημερομηνία κατασκευής

Η ημερομηνία κατασκευής αναφέρεται στο αυτοκόλλητο στο σώμα της συσκευής, και επίσης κρυπτογραφημένο στον Code-128.

Η ημερομηνία κατασκευής καθορίζεται ως εξής

SN XXXXXXXX XXXX XXXXXX XXXXX

μήνας και έτος παραγωγής

Μην αφαιρείτε και προσέξτε την ασφάλεια του σειριακού αριθμού στη συσκευή. Εάν το αυτοκόλλητο σειριακού αριθμού χαθεί ή καταστραφεί, δεν θα είναι δυνατό να αποκατασταθεί η ημερομηνία παραγωγής αν είναι απαραίτητο.

Κατασκευαστής: CladSwiss AG,
Μπάνχοφστρασε, 27, 6300 Ζουγκ, Ελβετία.
E-mail: info@cladswiss.com

Εισαγωγέας:

Κατασκευασμένο στη Λαϊκή Δημοκρατία της Κίνας

Το Electrolux είναι εγγεγραμμένο εμπορικό σήμα, που χρησιμοποιείται με άδεια από την AB Electrolux (publ.).

Ο κατασκευαστής διατηρεί το δικαίωμα να κάνει αλλαγές στο σχεδιασμό και τα χαρακτηριστικά της συσκευής.

Το κείμενο και οι αριθμοί στην οδηγία χρήσης ενδέχεται να περιέχουν τεχνικά λάθη και τυπογραφικά λάθη.

Οι αλλαγές στις προδιαγραφές και το εύρος μπορούν να αλλάξουν χωρίς προειδοποίηση.

Επιτρέπονται σφάλματα και τυπογραφικά λάθη σε κείμενα και αριθμούς.

Ο σχεδιασμός και τα τεχνικά δεδομένα της συσκευής ενδέχεται να διαφέρουν από αυτά που εμφανίζονται στη συσκευασία. Παρακαλούμε επικοινωνήστε με σύμβουλο πωλήσεων για περισσότερες λεπτομέρειες.

Τεχνικά χαρακτηριστικά

Εσωτερική μονάδα εγκατάστασης	EACS/I-09HEL/N8/ in EEC	EACS/I-12HEL/N8/ in EEC	EACS/I-18HEL/N8/ in EEC	EACS/I-24HEL/N8/ in EEC
Μονάδα εξωτερικής εγκατάστασης	EACS/I-09HEL/N8/ out EEC	EACS/I-12HEL/N8/ out EEC	EACS/I-18HEL/N8/ out EEC	EACS/I-24HEL/N8/ out EEC
Ψυκτική ικανότητα, W	2600 (940~3300)	3400 (1000~3770)	5100 (1250~5910)	6810 (1830~7800)
Θερμαντική ικανότητα, W	2610 (940~3360)	3420 (1000~3810)	5100 (1250~6070)	6870 (1850~7900)
Ονομαστική ισχύς (ψύξη / θέρμανση), W	825 (240~1380) / 767 (240~1552)	1130 (290~1500) / 1005 (290~1720)	1580 (330~2430) / 1374 (340~2520)	2257 (410~2824) / 2063 (420~3005)
Τάση τροφοδοσίας, V ~ Hz	220-240~50	220-240~50	220-240~50	220-240~50
Ονομαστικό ρεύμα (ψύξη / θέρμανση), A	4.0/3.8	5.8/5.1	8.1/7.0	10.7/9.9
Παραγωγικότητα στον αέρα, m ³ / h	420	550	800	980
Επίπεδο θορύβου εσωτερικής μονάδας, dB (A)	22	22	27	30
Επίπεδο θορύβου της εξωτερικής μονάδας, dB (A)	50	50	55	57
Ψυκτικός	R32 / 450g	R32 / 490g	R32 / 1000g	R32 / 1140g
Βαθμός προστασίας (εσωτερική / εξωτερική μονάδα), IP	IPX0/IPX4	IPX0/IPX4	IPX0/IPX4	IPX0/IPX4
Κατηγορία ηλεκτρικής προστασίας	I	I	I	I
Ευρωπαϊκή κατηγορία ενεργειακής απόδοσης (ψύξη / θέρμανση)	A++/A+++	A++/A+++	A++/A+++	A++/A+++
Διαστάσεις συσκευής εσωτερικής μονάδας (Π × Υ × Β), mm	698×255×190	777×250×201	910×294×206	1010×315×220
Διαστάσεις συσκευασίας εσωτερικής μονάδας (Π × Υ × Β), mm	764×325×257	840×315×260	979×372×292	1096×390×297
Καθαρό / μεικτό βάρος της εσωτερικής μονάδας, κιλά	6.5/8.5	7.5/10	10/13	13/16
Διαστάσεις της συσκευής της εξωτερικής μονάδας (Π × Υ × Β), mm	712×276×459	712×276×459	853×602×349	920×699×380
Διαστάσεις συσκευασίας της εξωτερικής μονάδας (Π × Υ × Β), mm	765×310×481	765×310×481	890×628×385	960×732×400
Καθαρό / μεικτό βάρος της εξωτερικής μονάδας, kg	22/24	22/24	35/38	40/43
Διάμετρος σωλήνων (υγρό)	Ø 6.35 (1/4")	Ø 6.35 (1/4")	Ø 6.35 (1/4")	Ø 6.35 (1/4")
Διάμετρος σωλήνων (αέριο)	Ø 9.52 (3/8")	Ø 9.52 (3/8")	Ø 9.52 (3/8")	Ø 12.7 (1/2")
Μέγιστο μήκος γραμμής, μ	25	25	25	25
Μέγιστη υψομετρική διαφορά, μ	10	10	10	10
Συνθήκες λειτουργίας κλιματιστικού σε εξωτερική θερμοκρασία αέρα (ψύξη/θέρμανση), °C		-15 ~ +53 / -20 ~ +30		

Ο κατασκευαστής διατηρεί το δικαίωμα να κάνει αλλαγές.

Εξοπλισμός

- Βάσεις στήριξης τοίχου (μόνο για εσωτερική μονάδα)
- Τηλεχειριστήριο
- Οδηγίες χρήσης

Προαιρετικά:

Καλώδια διασύνδεσης

OBSAH

1. ÚČEL KLIMATIZACE.....	79	14. VÝMĚNA BATERIÍ V DÁLKOVÉM OVLADAČI.....	84
2. PODMÍNKY PRO BEZPEČNÝ PROVOZ.....	79	15. OVLÁDÁNÍ KLIMATIZACE BEZ DÁLKOVÉHO OVLÁDÁNÍ.....	85
3. KONSTRUKCE A SOUČÁSTI 80		16. RADY PRO POUŽÍVÁNÍ.....	85
4. INVERTOROVÉ TECHNOLOGIE.....	80	17. PÉČE A ÚDRŽBA.....	85
5. OVLÁDÁNÍ A ŘÍZENÍ KLIMATIZACE.....	80	18. OCHRANA.....	85
6. DÁLKOVÉ OVLÁDÁNÍ.....	81	19. ODSTRANĚNÍ ZÁVAD.....	86
7. SIGNALIZAČNÍ PANEĽ.....	83	20. DOBA POUŽITELNOSTI.....	87
8. DISPLEJ VNITŘNÍ JEDNOTKY.....	83	21. PŘEPRAVA A SKLADOVÁNÍ.....	87
9. PROVOZ KLIMATIZAČNÍ JEDNOTKY V RŮZNÝCH REŽIMECH.....	83	22. UTILIZACE.....	87
10. ZÁKLADNÍ FUNKCE OVLÁDÁNÍ.....	84	23. ZÁRUČNÍ PODMÍNKY.....	88
11. DODATEČNÉ FUNKCE OVLÁDÁNÍ.....	84	24. DATUM VÝROBY.....	88
12. FUNKCE ROZMRAZOVÁNÍ.....	84	25. SPECIFIKACE.....	89
13. POSTUP OVLÁDÁNÍ.....	84	26. KOMPLETACE.....	89

MYSLÍME O VÁS

Děkujeme, že jste si koupili Electrolux. Vybrali jste si produkt podporovaný desetiletými profesionálních zkušeností a inovací.

Unikátní a stylový, byl navržen s ohledem na vás. Proto, kdykoli jej použijete, můžete si být jisti, že výsledek bude vždy vynikající. Vítejte v Electrolux!

Na našem webu můžete:



Najít doporučení pro použití produktů, návody k ohluzce a informace o technické údržbě: www.home-comfort.com/support/



Při prodeji produktu je prodejce povinen vyplnit oddíl „Informace o produktu“ na vnitřní straně zadního přebalu tohoto návodu.

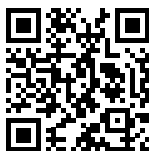

Použité označení



Pozor/Důležité bezpečnostní informace



Všeobecná informace a doporučení

Záruční servis se provádí v souladu s podmínkami uvedenými v části Záruční povinnosti

Poznámka:

V textu tohoto návodu klimatizace v provedení split pro domácnost může mít technické názvy, jako přístroj, aparát, zařízení, klimatizace atd.

Účel klimatizace

Klimatizace pro domácnost s vnější a vnitřní jednotkou (split-systém) je určena pro vytvoření optimální teploty vzduchu při zajišťování hygienických a sanitárních norem v prostorách obytných, veřejných a administrativních budov.

Klimatizační systém provádí chlazení, odvlhčování, ohřev, větrání a čištění vzduchu od prachu

Podmínky pro bezpečný provoz



Tato jednotka je naplněna chladivem R32.

- Pro kompletaci nebo výměnu nepoužívejte jiné chladivo, než je specifikované (R32). V opačném případě se v chladicím okruhu může vzniknout nepříjemně vysoký tlak, což může mít za následek poruchu výrobku nebo výbuch.
- Množství naplněného chladiva nesmí přesáhnout 1,7 kg.
- Údržba a opravy klimatizační jednotky s chladivem R32 by měly být prováděny po kontrole bezpečnosti jednotky, aby se minimalizovalo riziko vzniku nebezpečných událostí.
- Použijte správné napájecí napětí v souladu s požadavky uvedenými v technickém listu. Pokud tak neučiníte, může dojít k vážným technickým závadám, ohrožení života nebo požáru.
- Nedovolte, aby se do zástrčky nebo zásuvky dostaly nečistoty. Abyste zabránili úrazu elektrickým proudem nebo požáru, bezpečně připojte napájecí kabel.
- Nevypínejte jistič napájecího zdroje ani neodpojujte napájecí kabel, pokud je přístroj v provozu. To může způsobit požár.
- Napájecí kabel nikdy nepřestřihávejte ani nepřiskřipávejte, protože by mohlo dojít k poškození napájecího kabelu. Pokud je napájecí kabel poškozen, může dojít k úrazu elektrickým proudem nebo k požáru.
- Nikdy neprodlužujte napájecí kabel. To může vést k přehřátí a být příčinou požáru.
- Nepoužívejte prodlužovací kabely ani nepoužívejte zásuvku pro současně napájení jiných elektrických zařízení. To může způsobit úraz elektrickým proudem a vznik požáru.
- Nevytahujte zástrčku ze zásuvky uchopením za napájecí kabel. V opačném případě může dojít k požáru nebo úrazu elektrickým proudem.
- Pokud klimatizaci nepoužíváte během dlouhé doby prostoje, nezapomeňte vytáhnout zástrčku ze zásuvky.
- Nezakrývejte otvory pro přívod a odvod vzduchu venkovní a vnitřní jednotky. To může způsobit pokles výkonu klimatizace a způsobit narušení provozu.
- Do venkovní jednotky zařízení v žádném případě nevkládejte klacky nebo podobné předměty. Vzhledem k tomu, že se ventilátor otáčí vysokou rychlostí, může takový zásah způsobit tělesným poškozením.
- Pokud na Vás po dlouhou dobu proudí ochlazený vzduch, je to pro Vaše zdraví škodlivé. Doporučuje se změnit směr proudění vzduchu tak, aby byla větrána celá místnost.
- V případě, že došlo k poruše zařízení, vypněte spotřebič pomocí dálkového ovladače.
- V žádném případě neopravujte spotřebič sami. Pokud bude provedena oprava nekvalifikovanou osobou, může to způsobit poruchu klimatizace a také úraz elektrickým proudem nebo požár.
- V žádném případě neumísťujte jakékoliv topné těleso v provozu poblíž klimatizace. Proudění vzduchu z klimatizace může vést k nedostatečnému výkonu topného zařízení a naopak.
- Při čištění klimatizačního zařízení zastavte provoz a vypněte všechna napájení.
- V opačném případě by mohlo dojít k úrazu elektrickým proudem.
- Toto zařízení není určeno pro používání osobami (včetně dětí) se sníženými fyzickými, sensorickými nebo mentálními schopnostmi nebo nedostatečnými zkušenostmi či znalostmi, bez přiměřeného dozoru nebo bez seznámení s pokyny pro používání zařízení osobou odpovědnou za jejich bezpečnost. Děti by měly být pod dohledem, aby bylo zajištěno, že si se spotřebičem nebudou hrát.
- Nedovolte, aby v blízkosti klimatizační jednotky byly umístěny hořlavé směsi a rozprašovače. Hrozí nebezpečí vznícení.
- Nedovolte, aby se do kontaktu s proudem vzduchu dostaly plynový hořák a elektrický sporák.
- Nedotýkejte se funkčních tlačítek vlhkými rukama.

- Ujistěte se, že stěna, na kterou má být jednotka instalována, je dostatečně pevná. V opačném případě by mohlo dojít k pádu přístroje což může mít za následek zranění apod.
- Nedovolte, aby na venkovní jednotku dostávali se jakékoli předměty.
- Klimatizace musí být náležitě uzemněna.
- Pokud se objeví známky hoření nebo zakouření, odpojte zdroj napájení a kontaktujte servisní středisko; pokud vznícení nebo zakouření po odpojení nepřestanou, proveďte vhodná opatření po požáru a neprodleně kontaktujte místní hasičský sbor.

Konstrukce a součásti

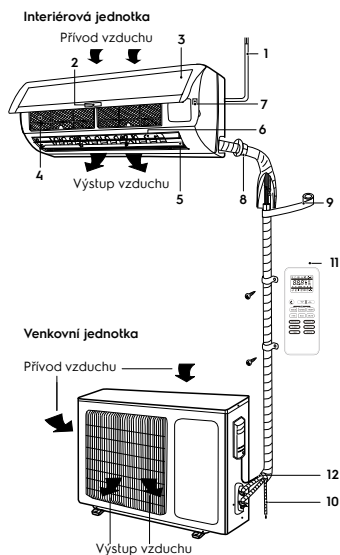

- 1 Napájecí kabel.
- 2 Displej*.
- 3 Přední panel*.
- 4 Vzduchový filtr-mřížka.
- 5 Horizontální žaluzie.
- 6 Svislé žaluzie.
- 7 Tlačítko nouzového startu.
- 8 Potrubí chladicí kapaliny.
- 9 Izolace.
- 10 Odtoková hadice.
- 11 Dálkové ovládání*.
- 12 Připojovací linka.

* Může se lišit od vyobrazeného



Poznámka:

Výkresy uvedené v tomto návodu, jsou založeny na vzhledu standardního modelu. Proto se tvar může lišit od tohoto tvaru v závislosti na modelu klimatizace, kterou jste si vybrali.

Invertorové technologie

V invertorových klimatizacích řady Electrolux série EAACS/I-HEL/N8 se používá inovativní Super DC kompresor, který má vyšší výkon ve srovnání s tradičními AC kompresory. Invertor Super DC kombinuje dva řídicí moduly: PAM - pro co nejrychlejší chlazení místnosti a PWM - pro udržení teploty v místnosti s minimální spotřebou elektřiny. Tato řada patří do nejvyšší třídy energetické účinnosti "A+++". To znamená, že chladicí výkon je výrazně vyšší než spotřeba energie. To je v souladu s nejpřísnějšími požadavky EEC.

Díky tak výrazným úsporám energie je možné výrazně snížit Vaše náklady na údržbu klimatizační jednotky. Kromě toho se objevuje možnost instalovat klimatizaci v místech, kde jsou velká omezení spotřeby elektrické energie.

Invertor po zapnutí zajišťuje co nejrychlejší možné chlazení vzduchu. Po uvedení do stabilního provozu klimatizace co nejpřesněji kontroluje teplotu v místnosti a udržuje ji na nastavené hodnotě.

Ovládání a řízení klimatizace

- Pro ovládání klimatizace se používá bezdrátové infračervené dálkové ovládn.
- Při řízení vzdálenost mezi dálkovým ovladačem a přijímačem signálu na vnitřní jednotce musí být ne více než 7 m. Mezi dálkovým ovladačem a jednotkou by neměly být žádné předměty, které by rušily přenos signálu.
- Dálkové ovládání musí být vzdáleno nejméně 1 m od televizního a rádiového zařízení.
- Dálkový ovladač nenechte spadnout na podlahu, nevystavujte ho úderům a nenechávejte ho na přímém slunečním světle.

Dálkové ovládání

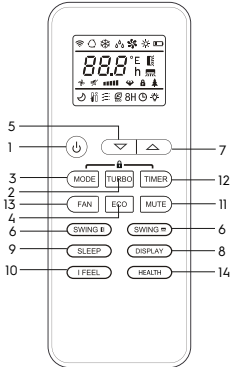

1. Tlačítko ON/OFF - zapnutí/vypnutí.
2. Tlačítko TURBO - režim Turbo.
3. Tlačítko MODE - výběr provozního režimu.
4. Tlačítko ECO - zapnutí/vypnutí úsporného režimu
5. Tlačítko ▲ - Tlačítko pro zvýšení teploty.
6. Tlačítko - Výběr polohy horizontálních žaluzii./Tlačítko - Výběr polohy vertikálních žaluzií*.
7. Tlačítko ▼ - Tlačítko pro snížení teploty.
8. Tlačítko DISPLAY - zapnutí/vypnutí LED displeje.
9. Tlačítko SLEEP - noční režim.
10. Tlačítko I FEEL - funkce I FEEL.
11. Tlačítko MUTE - zapnutí/vypnutí tichého režimu.
12. Tlačítko TIMER - zapnutí časovače.
13. Tlačítko FAN - rychlost otáček ventilátoru
14. Tlačítko HEALTH - UVC dezinfekce vzduchu**.

1 ON/OFF (ZAPNUTÍ/VYPNUTÍ)

Stiskněte tlačítko ON/OFF. Když zařízení přijme signál, rozsvítí se na displeji vnitřní jednotky indikátor provozního režimu . Při opakovaném stisknutí tlačítka se zařízení vypne. Při zapnutí nebo vypnutí zařízení se vypne funkce TIMER a funkce SLEEP, ale přednastavená nastavení zůstanou zachována.

2 TURBO (REŽIM TURBO)

V režimu COOL (CHLAZENÍ) a HEAT (TOPENÍ) stisknutím tlačítka TURBO můžete zapnout/vypnout funkci REŽIMU TURBO. Po zapnutí se na displeji zobrazí ikona . Při přepnutí režimu nebo při zvýšení/snížení otáček ventilátoru se funkce REŽIMU TURBO automaticky vypíná.

* Může se lišit od vyobrazeného

** V této sérii se nepoužívá



Poznámka:

O REŽIMU TURBO

Po spuštění této funkce zařízení pracuje na maximální rychlost, aby se místnost co nejrychleji ohřála nebo ochladila.

3 MODE (PROVOZNÍ REŽIM)

Stisknutím tlačítka můžete zvolit provozní režim v následujícím pořadí: AUTO (Automaticky), Cool (Chlazení), DRY (Odvlhčování), HEAT (Topení), Fan (Větrání).

Na displeji dálkového ovladače se zobrazí příslušné ikony režimů:

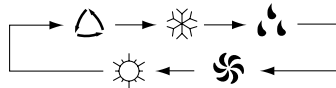

- AUTO
- COOL
- DRY
- FAN
- HEAT



Poznámka:

O REŽIMU AUTO (AUTOMATICKÝ PROVOZNÍ REŽIM)

Pokud je zvolen režim AUTO (AUTOMATICKÝ PROVOZNÍ REŽIM), klimatizační jednotka automaticky pracuje v režimu chlazení nebo topení v závislosti na teplotě vzduchu v místnosti, čímž vytváří komfortní prostředí pro uživatele.

4 Funkce ECO - ÚSPORNÝ REŽIM.

V tomto režimu klimatizační jednotka automaticky nastaví režim úspory energie. Po stisknutí tlačítka ECO se na displeji zobrazí ikona a zařízení začne pracovat v úsporném režimu. Opětovným stisknutím tlačítka se režim ECO vypne.

**Poznámka:**

Funkce ECO je k dispozici v režimu COOL (chlazení) a HEAT (topení).

5 TLAČÍTKO NASTAVENÍ POKOJOVÉ TEPLoty

Slouží ke zvýšení teploty, hodnot časovače. Nepřetržitě stisknutí a podržení tlačítka po dobu delší než 2 sekundy způsobí rychlé zvýšení teploty, dokud tlačítko nepustíte. V režimu AUTO není dostupná funkce nastavení teploty.

6 SWING-1, SWING-2 (POLOHA ŽALUZII)

Stisknutím tlačítka  SWING-1 NAHORU/ DOLU můžete nastavit polohu horizontálních žaluzií vnitřní jednotky do potřebného úhlu. Výběr polohy horizontálních žaluzií se provádí v následujícím pořadí:

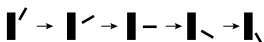

Obdobně můžete stisknutím tlačítka  SWING-2 VLEVO/VPRAVO nastavit polohu vertikálních žaluzií. Výběr polohy vertikálních žaluzií se provádí v následujícím pořadí:



Pokud stisknete tlačítko SWING-1 nebo SWING-2, žaluzie se rozhoupe, po dalším stisknutí tlačítka se žaluzie uzamknou ve zvolené poloze.

7 TLAČÍTKO NASTAVENÍ POKOJOVÉ TEPLoty

Slouží ke snížení teploty, hodnot časovače. Nepřetržitě stisknutí a podržení tlačítka po dobu delší než 2 sekundy způsobí rychlé snížení teploty, dokud tlačítko nepustíte.

V režimu AUTO není dostupná funkce nastavení teploty.

8 DISPLAY (PODSVÍCENÍ DISPLEJE NA VNITŘNÍ JEDNOTKĚ)

Stisknutím tlačítka DISPLAY můžete zapnout/vypnout zobrazení DISPLEJE vnitřní jednotky.

9 SLEEP (NOČNÍ REŽIM)

Slouží k nastavení nebo zrušení NOČNÍHO REŽIMU. Po zapnutí zařízení je třeba aktivovat funkci nastavení nočního režimu.



Po vypnutí zařízení se všechna existující nastavení funkce NOČNÍHO REŽIMU zruší. Při nastavení funkce NOČNÍHO REŽIMU se na displeji dálkového ovladače zobrazí ikona. V tomto režimu lze použít funkci TIMER

10 I FEEL - v tomto režimu dálkový ovladač přenáší na klimatizační jednotku hodnotu aktuální teploty přímo v místě uložení dálkového ovladače. Aktuální teplota se rovněž zobrazuje na displeji dálkového ovladače. Po zapnutí se na displeji dálkového ovladače zobrazí příslušný indikátor. Pro vypnutí znovu stiskněte tlačítko (I FEEL).

11 MUTE (TICHÝ REŽIM).

Při aktivaci funkce MUTE bude vnitřní jednotka pracovat při nejnižších otáčkách ventilátoru.

Při výběru funkcí FAN/TURBO/SLEEP bude tichý režim vypnut. Funkce MUTE nemůže být aktivována v režimu DRY (ODVLHČOVÁNÍ).

12 Tlačítko TIMER (ČASOVAČ). Nastavení času časovače ON (ZAP.). Při vypnutém dálkovém ovladači stiskněte tlačítko TIMER ON (ZAPNOUT ČASOVAČ). Na displeji se zobrazí TIMER ON (ZAPNOUT ČASOVAČ) a čas časovače. Rozsah nastavení času se pohybuje od 0,5 hod. do 24 hod. Pro nastavení požadovaného času časovače stiskněte tlačítko  nebo . Každé stisknutí těchto tlačítek nastaví zvýšení nebo snížení času o půl hodiny. Po dosažení 10 hodin každé stisknutí těchto tlačítek nastaví zvýšení nebo snížení času o jednu hodinu. Pro zapnutí funkce časovače ještě jednou stiskněte tlačítko TIMER ON (ZAPNOUT ČASOVAČ). Je možné nastavit další funkci pro zajištění vhodného stavu po zapnutí klimatizační jednotky (včetně provozního režimu, teploty, otáček, rychlosti ventilátoru atd.). Na displeji se zobrazí všechna uložena nastavení. Když časovač dosáhne nastaveného času, klimatizační jednotka se přepne na automatický provoz podle nastavení.

13 FAN (VÝBĚR RYCHLOSTI OTÁČEK VENTILÁTORU)

Stisknutím tlačítka FAN změníte rychlost ventilátoru v následujícím pořadí: AUTO/MUTE/nízká/středně nízká (volitelně)/střední/středně vysoká (volitelně)/vysoká/TURBO.

14 HEALTH

Při stisknutí tlačítka HEALTH se aktivuje funkce UVC čištění vzduchu a ionizace**.

Záření v rozsahu 240-280 nanometrů s vysokou energií fotonů je schopno proniknout přes buněčné membrány mikroorganismů a virů, zničit molekulární vazby DNA a zcela zničit jejich schopnost replikace.

15 8H Funkce ohřevu 8 stupňů (Celsia)

15.1. Chcete-li funkci aktivovat, stiskněte a podržte tlačítko ECO déle než 3 sekundy, na displeji dálkového ovládání se zobrazí 8 °C. Chcete-li funkci deaktivovat, zopakujte.

15.2. Tato funkce automaticky spustí režim vytápění, když je teplota v místnosti nižší než +8 °C, a vrátí se do pohotovostního režimu, když teplota dosáhne hodnoty +9 °C.

15.3. Pokud je teplota v místnosti vyšší než +18°C, spotřebič funkci automaticky vypne.

20. Režim FAN (větrání)

21. Režim DRY (odvlhčování)

22. Režim Cool (chlazení)

23. 8H Funkce vytápění 8 °C

Displej vnitřní jednotky*



1. Indikátor zobrazení teploty. Zobrazuje nastavenou teplotu.
2. Režim Sleep
3. Indikátor zapnutí časovače

*Může se lišit od vyobrazeného

Provoz klimatizační jednotky v různých režimech

- V režimu chlazení nebo topení udržuje klimatizační jednotka nastavenou teplotu s přesností ±1 °C.
- Pokud je nastavená teplota v režimu chlazení vyšší než okolní teplota o více než 1 °C, bude klimatizační jednotka pracovat v režimu větrání.
- Pokud je nastavená teplota v režimu topení nižší než okolní teplota o více než 1 °C, bude klimatizační jednotka pracovat v režimu větrání.
- V režimu AUTO se neovládá teplota ručně, klimatizační jednotka automaticky udržuje komfortní teplotu 25±2°C. Pokud je teplota vyšší než 20°C, klimatizační jednotka automaticky začne pracovat v režimu topení. Při teplotě plus 26 °C klimatizační jednotka začne pracovat v režimu chlazení.
- V režimu odvlhčování (DRY) klimatizační jednotka udržuje nastavenou teplotu s přesností ±2 °C. Pokud je při zapnutí klimatizační jednotky teplota v místnosti vyšší než nastavená teplota o více než 2 °C, bude klimatizační jednotka pracovat v režimu chlazení.
- Při poklesu teploty pod nastavenou teplotu o více než 2 °C se kompresor a ventilátor venkovní jednotky zastaví a ventilátor vnitřní jednotky se bude otáčet nízkou rychlostí.
- V režimu SLEEP* při provozu na chlazení se po první hodině provozu automaticky

Signalizační panel

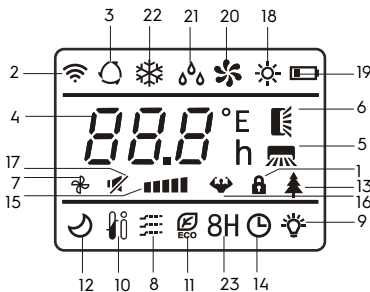

1. Dětská pojistka (volitelně)
2. Indikátor spojení
3. Režim AUTO (Automatický)
4. Indikátor teploty
5. SWING-2 (žaluzie vlevo/vpravo)
6. SWING-1 (žaluzie nahoru/dolů)
7. Indikátor provozu ventilátoru
8. Funkce Gentle Wind**
9. Indikátor displeje (zap./vyp.)
10. Funkce I Feel
11. Režim ECO
12. Režim Sleep
13. UVC čištění vzduchu a ionizace**
14. Indikátor zapnutí časovače
15. Indikátor rychlosti ventilátoru
16. Režim Turbo
17. Tichý režim MUTE
18. Režim HEALTH (topení)
19. Indikátor nabití baterie

** V této sérii se nepoužívá

- zvýší nastavená teplota o 1 °C a po druhé hodině provozu o další 1 °C.
- Pak zůstane nastavená teplota nezměněna.
- V režimu SLEEP* při provozu na topení se po první hodině provozu automaticky sníží nastavená teplota o 2 °C, po druhé hodině provozu o další 2 °C.
- Pak zůstane nastavená teplota nezměněna.

Základní funkce ovládání

- 1 Pro zapnutí/vypnutí zařízení stiskněte tlačítko ON/OFF.



Pozor:

Po vypnutí zařízení se automaticky zavřou žaluzie vnitřní jednotky.

- 2 Stisknutím tlačítka MODE vyberte požadovaný provozní režim nebo zvolte přednastavené režimy COOL nebo HEAT.
3. Pomocí tlačítek ▲ nebo ▼ nastavte požadovanou teplotu. V režimu AUTO se teplota nastavuje automaticky.
4. Stisknutím tlačítka FAN zvolte požadovanou rychlost otáček ventilátoru. V režimu TURBO se rychlost otáčení nastavuje automaticky.

Dodatečné funkce ovládání

1. Stisknutím tlačítka SLEEP můžete zapnout/vypnout NOČNÍ PROVOZNÍ REŽIM.
2. Stisknutím tlačítka TIMER můžete nastavit nebo vypnout funkci časovače.
3. Stisknutím tlačítka DISPLAY můžete zapnout nebo vypnout podsvícení displeje na vnitřní jednotce.
4. Stisknutím tlačítka TURBO můžete zapnout/vypnout intenzivní režim.

Funkce rozmrazování

Když je venkovní teplota velmi nízká a vlhkost velmi vysoká, může radiátor venkovní jednotky zamrznout, což může mít negativní vliv na výkon. V tomto případě je zajištěno automatické rozmrazování venkovní jednotky. Při prvním spuštění po první hodině provozu se automaticky aktivuje funkce rozmrazování. Ohřev se přeruší na 5 až 15 minut, aby se

provedlo rozmrazování.

- Ventilátory vnitřní a venkovní jednotky jsou zastaveny.
- Během rozmrazování může venkovní jednotka vypouštět trochu páry. Je to výsledek zrychleného procesu rozmrazování a nejedná se o poruchu.
- Po dokončení procesu rozmrazování se obnoví provoz ohřevu.

Postup ovládání

Po připojení klimatizační jednotky k elektrické síti stiskněte tlačítko ON/OFF pro zapnutí klimatizační jednotky.

- Tlačítkem MODE vyberte režim chlazení COOL nebo režim topení HEAT.
- Pomocí tlačítek ▲ nebo ▼ nastavte hodnotu teploty.
- V režimu AUTO se hodnota teploty nastavuje automaticky a nelze ji nastavit z dálkového ovladače.
- Tlačítkem FAN nastavte požadovaný režim ventilátoru: AUTO; HIGH (vysoká rychlost); MID (střední rychlost); LOW (nízká rychlost).
- Pro zapnutí funkcí SLEEP, TIMER, TURBO, DISPLAY stiskněte příslušná tlačítka.

Výměna baterií v dálkovém ovladači

- V dálkovém ovladači jsou použity dvě 1,5 V baterie typu AAA.
- Chcete-li baterie při výměně vyjmout, posuňte kryt dálkového ovladače ve směru šipky (viz obrázek), vyjměte baterie a vložte nové.
- Zasuňte kryt dálkového ovládání na místo.
- Není povoleno používat současně různé typy baterií, a nepoužívejte současně různé typy baterií. Životnost baterie by neměla přesáhnout 1 rok.
- Pokud se předpokládá, že ovladač nebude použit delší dobu, je nutné vyjmout baterie.

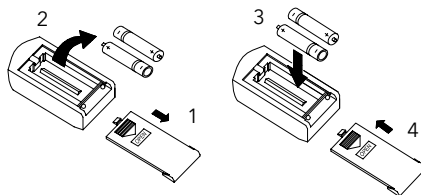

Ovládání klimatizace bez dálkového ovládání

- Pokud jste dálkový ovladač ztratili nebo je vadný, postupujte podle následujících pokynů:
- Pokud klimatizace nefunguje.
- Pokud chcete spustit klimatizaci, stiskněte tlačítko automatického spínače na vnitřní jednotce (předtím opatrně nadzvedněte přední panel).
- Po stisknutí spínacího tlačítka se klimatizace přepne do automatického provozu. V závislosti na teplotě v místnosti bude klimatizace chladit, vytápět nebo pracovat v režimu větrání. Pokud je klimatizace v provozu, po stisknutí spínače se zastaví

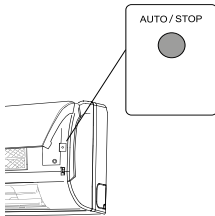

Rady pro používání

Chcete-li ovládat pokojovou klimatizaci, nasměrujte dálkový ovladač na přijímač signálu. Dálkový ovladač zapíná klimatizaci až do vzdálenosti 7 m, pokud je směřovaný na přijímač signálu vnitřní jednotky.

Péče a údržba

Čištění předního panelu

- Před odpojením napájecího kabelu odpojte přístroj od napájecího zdroje.
- Chcete-li sejmout přední panel klimatizace, zafixujte jej v horní poloze a táhněte směrem k sobě.

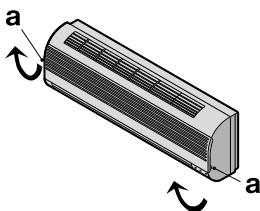

- Pro čištění panelu použijte suchý, měkký hadřík. Pokud je panel velmi znečištěný, použijte k jeho mytí teplou vodu (do 40°C).
- V žádném případě k čištění předního panelu klimatizace nepoužívejte benzín, rozpouštědla ani abrazivní prostředky.
- Nedovoďte, aby se vnitřní jednotka dostala do kontaktu s vodou. Hrozí vysoké riziko úrazu elektrickým proudem.

Přední panel nainstalujte a zavřete stisknutím polohy "b" směrem dolů.

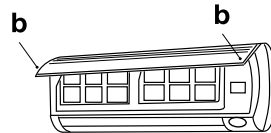

Čištění vzduchového filtru

Po 100 hodinách používání je nutné vyčistit vzduchový filtr.

Postup čištění je následující:

Vypněte klimatizaci a vyjměte vzduchový filtr.

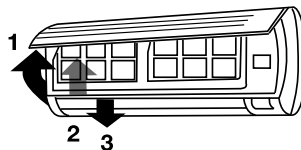

- 1 Otevřete přední panel
- 2 Jemně zatáhněte za páku filtru směrem k sobě.
- 3 Vytáhněte filtr.

Čištění a opětovné umístění vzduchového filtru

Pokud je filtr již znečištěný, opláchněte filtr roztokem čisticího prostředku v teplé vodě. Po vyčištění filtr dobře vysušte ve stínu. Znovu nainstalujte filtr. Znovu zavřete přední panel.



Poznámka:

Pokud je klimatizace provozována ve velmi znečištěné místnosti, proplachujte vzduchový filtr každých čtrnáct dní.

Ochrana

Provozní podmínky

Ochranné zařízení může automaticky vypnout klimatizaci v následujících případech:

Režim	Důvod
VYTÁPĚNÍ	Pokud je venkovní teplota vzduchu vyšší 30°C
	Pokud je venkovní teplota vzduchu nižší -20°C
	Pokud je teplota vzduchu v místnosti vyšší 30°C
CHLAZENÍ	Pokud je venkovní teplota vzduchu vyšší 53°C
	Pokud je venkovní teplota vzduchu nižší -15°C
ODVLHČOVÁNÍ	Pokud je teplota vzduchu v místnosti nižší 18°C



Vodorovné žaluzie nenastavujte ručně, jinak by se mohly zlomit. Abyste zabránili vzniku kondenzátu, Nedovolte při provozu CHLAZENÍ nebo ODVLHČOVÁNÍ dlouhodobé proudění vzduchu směrem dolů.

Nadměrný hluk

- Klimatizaci nainstalujte na místo, které je schopno udržet její hmotnost, aby fungovala s co nejmenším hlukem.
- Venkovní část klimatizace nainstalujte na místo, kde nebude vypouštění vzduchu a hluk z provozu klimatizace překážet sousedům.
- Neinstalujte žádné zátarasy před venkovní částí klimatizační jednotky, protože to zvyšuje hluk.

Vlastnosti zabezpečovacího zařízení

- Při přepnutí režimu nebo po vypnutí klimatizace a opětovném zapnutí se kompresor klimatizace spustí až po 3 minutách.
- Po zapnutí provede klimatizace během prvních 20 sekund autodiagnostiku a teprve poté zahájí provoz.

Vlastnosti režimu VYTÁPĚNÍ

Předběžný ohřev.

Po spuštění klimatizace v režimu VYTÁPĚNÍ začne teplý vzduch proudit pouze po 2 až 5

minutách.

Odmrazování venkovní jednotky. Během provozu VYTÁPĚNÍ se klimatizace automaticky odmrazuje, aby se zvýšil její výkon.

To obvykle trvá 2 až 10 minut. Během automatického odmrzování se ventilátory vnitřní a venkovní jednotky zastaví. Po dokončení odmrzování se automaticky aktivuje režim vytápění.

Během odmrzování může z venkovní jednotky vycházet pára, což je normální a nejedná se o poruchu.

Odstranění závad

Pokud zaznamenáte problémy s provozem nebo zjistíte závady, postupujte podle kroků pro odstraňování problémů uvedených v tabulce níže.

Pokud problémy nelze vyřešit těmito způsoby, obraťte se na středisko technického servisu.

Odmítnutí	Příčiny	Odstranění
Klimatizace se nezapne	<ol style="list-style-type: none"> 1. Žádné napájení 2. Vypnutí jističe 3. Síťové napětí je příliš nízké 4. Je stisknuto tlačítko VYP 5. Baterie v dálkovém ovladači jsou vybité 	<ol style="list-style-type: none"> 1. Obnovení napájení 2. Obraťte se na servisní středisko. 3. Stiskněte tlačítko ZAP 4. Vyměňte baterie
Kompresor se spustí, ale brzy se zastaví	Cizí předměty brání proudění vzduchu do venkovní jednotky	Odstraňte všechny cizí předměty
Tepelný nebo chladicí výkon klimatizační jednotky je nedostatečný	<ol style="list-style-type: none"> 1. Filtř je znečištěný a zanesený 2. V místnosti jsou zdroje tepla nebo příliš mnoho osob. 3. Okna a/nebo dveře jsou otevřené 4. Předměty před vnitřní jednotkou brání proudění vzduchu. 5. Nastavení příliš vysoké teploty v režimu chlazení nebo příliš nízké teploty v režimu vytápění 6. Příliš nízká venkovní teplota 7. Odmrazovací systém nefunguje 	<ol style="list-style-type: none"> 1. Vyčistěte filtr, abyste zlepšili výměnu vzduchu 2. Pokud je to možné, odstraňte zdroje tepla 3. Zavřete okna a dveře. 4. Odstraňte všechny cizí předměty 5. Změna teploty na vysokou nebo nízkou 6. Nepoužívejte klimatizaci 7. Kontaktujte svého prodejce
Z klimatizace se ozývá praskání a vrzání	Plastové části klimatizační jednotky se mohou při zahřívání a ochlazování rozpínat a smršťovat	To je normální situace
Ventilátor vnitřní jednotky nefunguje	<ol style="list-style-type: none"> 1. Špatné nastavení dálkového ovladače 2. Při přechodu do režimu vytápění se aktivuje funkce ochrany přívodu studeného vzduchu 	<ol style="list-style-type: none"> 1. Zkontrolujte nastavení 2. Po několika minutách se ventilátor spustí

Pokud po všech pokusech od odstranění závady problém nevyřešíte, obraťte se na autorizované servisní středisko ve vaší oblasti nebo na svého prodejce.

Doba použitelnosti

Doba použitelnosti spotřebiče je 10 let, za předpokladu, že jsou dodrženy příslušné instalační a provozní předpisy.

Přeprava a skladování

Split systémy v obalu výrobce mohou být přepravovány všemi druhy kryté dopravy v souladu s pravidla pro přepravu zboží platná pro tento druh dopravy. Přepravní podmínky při teplotách od minus 50 do plus 50 °C a od vlhkosti nosiče do 80% při plus 25 °C). Během přepravy musí být vyloučen jakýkoli

možný náraz a pohyb balíků s ohříváči vody uvnitř vozidla. Přepravujte a skládejte v souladu s manipulačními značkami vyznačenými na obalu. Ohříváče vody musí být skladovány v obalu výrobce za podmínek skladování od +1 °C do +40 °C a relativní vlhkosti vzduchu do 80% při 25 °C).

Utilizace



Odsloužený spotřebič nelze utilizovat společně s komunálním odpadem (2012/19/EU).

Záruční podmínky

Záruční servis se provádí v souladu s podmínkami uvedenými v části "Záruční podmínky".

Záruka:

- Záruční doba na výrobek je dva roky od data nákupu. Pokud se během této dvouleté záruční doby vyskytnou nějaké závady způsobené vadami materiálu nebo zpracování, bude produkt opraven nebo vyměněn.
- Opravy nebo výměny zdarma jsou možné pouze tehdy, jsou-li předloženy přesvědčivé důkazy, například s potvrzením, že den, kdy je požadována služba, je v záruční době.
- Záruka se nevztahuje na výrobky a/nebo části výrobku, které podléhají opotřebení a které lze považovat za spotřební materiál nebo ze skla.
- Záruka není platná, je-li vada způsobena poškozením, způsobeným nesprávným používáním, špatnou údržbou (např. odmítnutí vznikl kvůli vniknutí dovnitř výrobky cizích předmětů nebo kapalin), nebo pokud změny nebo opravy byly provedeny osobami, které nejsou autorizované Výrobce.
- Pro správné používání produktu musí uživatel přísně dodržovat všechny pokyny obsažené v uživatelské příručce a musí se zdržet jakýchkoli činností nebo manipulací, které jsou popsány jako nežádoucí nebo které jsou uvedeny v uživatelské příručce.
- Tato omezení záruky neovlivňují vaše zákonná práva.

Podpora:

Podpora během a po záruční době je k dispozici ve všech zemích, kde je produkt oficiálně distribuován. Obráťte se na prodejce o pomoc.

Datum výroby

Datum výroby je uvedeno na štítku na těle zařízení a je také zašifrováno v Code-128.

Datum výroby se stanoví takto:

SN XXXXXXX XXXX XXXXXX XXXXXX

měsíc a rok výroby

Neodstraňujte a uchovávejte sériové číslo zařízení. Pokud dojde ke ztrátě nebo poškození nálepky se sériovým číslem, nebude možné v případě potřeby obnovit datum výroby.

Výrobce: CladSwiss AG,
Bahnhofstrasse 27, 6300 Zug, Švýcarsko.
E-mail: info@cladswiss.com

Importér:

Vyrobeno v Číně

Electrolux je registrovaná ochranná známka používaná na základě licence AB Electrolux (publ.).

Výrobce si vyhrazuje právo provádět změny v konstrukci a specifikacích zařízení.

Text a čísla pokynů mohou obsahovat technické chyby a typografické chyby. Specifikace a změny sortimentu se mohou změnit bez předchozího upozornění.

Chyby a tiskové chyby jsou povoleny v textech a číselných označeních. Konstrukce a technické údaje zařízení se mohou lišit od údajů uvedených na obalu. Pro více informací kontaktujte svého obchodního poradce.

Specifikace

Jednotka vnitřní instalace	EACS/I-09HEL/ N8/in EEC	EACS/I-12HEL/ N8/in EEC	EACS/I-18HEL/ N8/in EEC	EACS/I-24HEL/ N8/in EEC
Jednotka venkovní instalace	EACS/I-09HEL/ N8/out EEC	EACS/I-12HEL/ N8/out EEC	EACS/I-18HEL/ N8/out EEC	EACS/I-24HEL/ N8/out EEC
Chladicí kapacita, W	2600 (940-3300)	3400 (1000-3770)	5100 (1250-5910)	6810 (1830-7800)
Topný výkon, W	2610 (940-3360)	3420 (1000-3810)	5100 (1250-6070)	6870 (1850-7900)
Jmenovitý výkon (chlazení / vytápění), W	825 (240-1380) / 767 (240-1552)	1130 (290-1500) / 1005 (290-1720)	1580 (330-2430) / 1374 (340-2520)	2257 (410-2824) / 2063 (420-3005)
Napájecí napětí, V - Hz	220-240-50	220-240-50	220-240-50	220-240-50
Jmenovitý proud (chlazení / vytápění), A	4,0/3,8	5,8/5,1	8,1/7,0	10,7/9,9
Vzduchový výkon, m ³ /h	420	550	800	980
Hladina hluku vnitřní jednotky, dB (A)	22	22	27	30
Hladina hluku venkovní jednotky, dB (A)	50	50	55	57
Chladivo	R32 / 450g	R32 / 490g	R32 / 1000g	R32 / 1140g
Třída ochrany (vnitřní / venkovní jednotka), IP	IPX0/IPX4	IPX0/IPX4	IPX0/IPX4	IPX0/IPX4
Třída elektrické ochrany	I	I	I	I
Evropská třída energetické účinnosti (chlazení / vytápění)	A++/A+++	A++/A+++	A++/A+++	A++/A+++
Rozměry zařízení vnitřní jednotky (Š × V × H), mm	698×255×190	777×250×201	910×294×206	1010×315×220
Rozměry balení vnitřní jednotky (Š × V × H), mm	764×325×257	840×315×260	979×372×292	1096×390×297
Čistá/hrubá hmotnost vnitřní jednotky, kg	6,5/8,5	7,5/10	10/13	13/16
Rozměry zařízení venkovní jednotky (Š × V × H), mm	712×276×459	712×276×459	853×602×349	920×699×380
Rozměry balení venkovní jednotky (Š × V × H), mm	765×310×481	765×310×481	890×628×385	960×732×400
Čistá/hrubá hmotnost venkovní jednotky, kg	22/24	22/24	35/38	40/43
Průměr potrubí (kapalina)	Ø 6.35 (1/4")	Ø 6.35 (1/4")	Ø 6.35 (1/4")	Ø 6.35 (1/4")
Průměr potrubí (plyn)	Ø 9.52 (3/8")	Ø 9.52 (3/8")	Ø 9.52 (3/8")	Ø 12.7 (1/2")
Maximální délka vedení, m	25	25	25	25
Maximální výškový rozdíl, m	10	10	10	10
Provozní podmínky klimatizace při venkovní teplotě (chlazení/topení), °C	-15 - +53 / -20 - +30			

Výrobce si vyhrazuje právo na změny.

Kompletace

- Držáky pro montáž na stěnu (pouze pro vnitřní jednotku)
- Dálkové ovládání
- Návod k použití

Volitelný:

Propojovací kabel mezi dvěma jednotkami

You can get additional information about this and other products directly from the Seller or through our information lines:

Contact us «CladSwiss AG»
Switzerland, 6300 Zug, Bahnhofstrasse 27.

About the equipment purchase and cooperation:
Tel: +41 41 532 50 00
E-mail: info@home-comfort.com

For technical and service issues:
Tel. +41 41 532 50 01
E-mail: service@cladswiss.com

Internet address: www.home-comfort.com

Product Details (populated upon sale) • Detajet e produktit (të populluara pas shitjes)
• Szczegóły produktu (wypełniane w momencie sprzedaży) • Informații despre articol (se completează la vânzare) • Информация за продукта (попълва се при продажба)
• Informace o produktu (vyplní se při prodeji) • Információ az árucról (eladáskor kitöltendő)
• Detalji o proizvodu (popunjeni prilikom prodaje) • Podaci o proizvodu (popunjava se prilikom prodaje) • Podatki o izdelku (izpolnite ga ob prodaji) • Информации за производот (што треба да се пополнат кога производот се продава) • Πληροφορίες για το προϊόν (να συμπληρωθούν κατά την πώληση)

Model • Modelul • Модел • Modell • Μοντέλο

Serial number • Numër serik • Serijski broj
• Numer seryjny • Numărul seriei • Серийн номер
• Sérióné číslo • Sorozatszám
• Serijska številka • Сериски број
• Σειριακός αριθμός

Date of sale • Data e shitjes • Datum prodaje
• Data sprzedaży • Data vânzării
• Дата на продажба • Datum prodeje
• Az eladás dátuma • Датум на продажба
• Ημερομηνία πώλησης

Seller Seal • Vula e shitësit • Peçat prodavaça
• Pieczęć sprzedawcy • Ștampila vânzătorului
• Печат на продавача • Prodejce Seal
• Az eladó pecsétje • Peçat prodavca
• Žig prodajalca • Печатот на продавачот
• Πωλητής Σφραγίδα



Electrolux is a registered trademark used under license from AB Electrolux (publ).

This manual may contain technical and typing errors. Changes to technical characteristics and assortment are subject to change without notice.



CE IPX0
IPX4

