

EWB 30 AZR WiFi EEC
EWB 50 AZR WiFi EEC
EWB 80 AZR WiFi EEC
EWB 100 AZR WiFi EEC

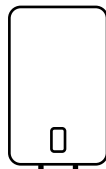

GB · Sealed storage electric water heater · User's manual
AL · Hermetikisht ngrohës uji elektrik me rezervuar
· Manuali i përdorimit
PL · Hermetycznie akumulacyjny elektryczny
podgrzewacz wody · Instrukcja obsługi
RO · Ermetic încălzitor de apă electric de stocare
· Instrucțiuni de exploatare

BG · Херметично акумулиращ електрически бойлер
· Ръководство за експлоатация
GR · Σφραγισμένο ηλεκτρικός θερμοσίφωνας αποθήκευσης
· Οδηγίες χρήσης
CZ · Hermetický elektrický akumulční ohřivač vody
· Návod k použití

Fill your life with comfort



Get quick access to instructions, additional
product information and support
at our website
home-comfort.com



Electrolux

1. ENGLISH.....	4
2. SHQIP	16
3. POLSKI	28
4. ROMÂNĂ.....	40
5. БЪЛГАРСКИ.....	52
6. ΕΛΛΗΝΙΚΑ.....	64
7. ČESKÝ.....	76

CONTENT

1. SAFETY RULES.....	5
2. DESTINATION.....	6
3. COMPLETE SET.....	6
4. DEVICE ARRANGEMENT.....	6
5. CONTROL PANEL.....	7
6. CONTROL OF THE DEVICE USING A MOBILE APP.....	8
7. WATER HEATER INSTALLATION.....	8
8. CONNECTING TO THE WATER SUPPLY.....	9
9. CONNECTING TO THE POWER GRID.....	9
10. OPERATION.....	10
11. INSTALLATION DIMENSIONS AND DIMENSIONS.....	10
12. SPECIFICATIONS.....	11
13. RCD (GROUND FAULT INTERRUPTER).....	11
14. TROUBLESHOOTING.....	12
15. CARE AND MAINTENANCE.....	12
16. TRANSPORT AND STORAGE.....	13
17. RECYCLING.....	13
18. WARRANTY.....	13
19. DATE OF MANUFACTURE.....	13

WE THINK ABOUT YOU

Thank you for purchasing an Electrolux appliance. You have chosen a product, backed by decades of professional experience and innovations. Unique and stylish, it was created with care for you. Therefore, whenever you use it, you can be sure that the results will always be excellent. Welcome to Electrolux! **At our website you can:**



Find product recommendations, user manuals, maintenance information: www.home-comfort.com/support/



While selling this device, dealer must fill "Product details" section located in the inside of the back cover of this manual.

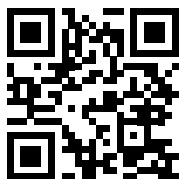

Designation



Caution/Important safety information



Common information and recommendations

Warranty service is performed according to the terms specified in the "Warranty" section.

Note:

In the text of this manual, the storage electric water heater may have such technical names as appliance, device, etc.

Safety rules



Warning!

Do not use portable outlets. Improper installation and operation of the electric water heater can cause accidents or property damage.

- The power outlet must be securely grounded. The rated current of the power outlet must be at least 10 A. Keep the socket and plug dry at all times to prevent a short circuit in the electrical system.
- The wall on which the water heater is installed must be rated for twice the total weight of the water heater filled with water.
- A safety check valve should be installed at the cold water inlet (see Fig. 1).

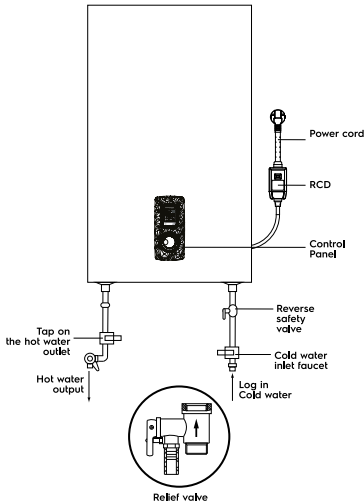

Fig. 1

- When using the water heater for the first time (or when using it for the first time after maintenance or cleaning), do not power up the water heater until it is full. The hot water tap should be opened while filling the water heater tank. While filling the tank of the water heater, open the hot water tap to bleed air. As soon as the tank is filled with water and water flows from the tap, the tap can be closed.
- During water heating, water may come out of the pressure relief vent of the safety relief valve. This is normal. However,

in the event of large leaks, contact a service technician. The pressure outlet must never be blocked under any circumstances; Otherwise it may cause the water heater to malfunction.

- The pressure vent on the pressure relief valve (item 3 in Fig. 5) Install a drain tube and lead it to the sewer in case water is drained and excessive pressure is relieved*. The drain tube connected to the pressure outlet must point downward.
- The water temperature inside the water heater can reach up to 75 °C. To avoid scalding, you can adjust the water temperature using the mixer tap.

Water Drain:

The water heater must be completely drained if it will not be used for a long time or if the temperature in the room where it is installed may drop below 0 °C. Drain can be carried out with the safety valve and there may be leakage under the valve stem.

A tee can be provided for the drain with a valve between the valve and the sleeve (item 1, fig. 5).

Before draining the water heater, don't forget:

- Disconnect the power supply from the device.
- Make sure that the water inside the tank is at a safe temperature.
- Close the cold water supply to the tank by closing the stop valve.
- Shut off the hot and cold water supply water to the apartment.
- Open the hot water supply to the mixer to relieve the pressure inside the tank.
- Open the shutoff valve on the tee fitting on the hot water outlet of the water heater (if a tee fitting has been installed). Otherwise, dismantle the connection pipe at the water heater outlet.
- Connect the drain hose (item 3 in Fig. 5) to the shutoff valve.
- At the tee on the cold water inlet to the water heater and direct it into the sewer, or into the place where the water drains.
- Open the stopcock and wait for the water to drain completely.

* The water expands when heated, which increases the pressure in the water heater. Always use a safety valve to prevent damage to the water heater.



Warning!

The installation of the supplied safety valve is a mandatory requirement. Do not install any shut-off valve between the safety valve and the tank inlet, as well as blocking the discharge port of the safety valve.

- Do not leave a water heater filled with water without power and heating water in a room where the temperature may be below 0 °C.
- In case of long absences, repair, technological and preventive work on the water supply line, it is necessary to close individual stop valves on the cold water supply line to the water heater and on the hot water outlet line, as well as to turn off the water heater and disconnect from the power supply by pulling the plug from the socket.
- If any part of the water heater is damaged, contact a service technician for repair. Use only replacement parts supplied by the manufacturer.
- This appliance is not intended for use by persons (including children) with reduced physical, sensory or mental capabilities, or lack of life experience or knowledge, unless they are supervised or instructed. Children should be supervised to ensure that they do not play with the appliance.

Destination

The electric storage water heater is designed for heating cold tap water. It is used exclusively

The water from the water heater is not intended for drinking or cooking.

Installation and initial start-up of the heater must be carried out by a qualified technician, who can be held responsible for the correct installation and give recommendations on the use of the heater.

Wiring must comply with current standards and regulations.

Before installing the water heater, make sure the grounding electrode of the outlet is properly grounded. If the grounding electrode is missing. The water heater must be grounded by a separate grounding conductor to the ground terminal on the heater element flange fastener in the outlet. Do not install or operate the product if grounding is not available.

Complete set

The electric storage water heater is complete with the basic elements for installation and connection. The water heater set includes:

- water heater with power cord—1 pc;
- safety valve—1 pc;
- RCD with instructions for use—1 pc;
- fixing anchors for mounting. For 30L, 50L—2 pcs; for 80L, 100L—4 pcs;
- user manual—1 pc;
- warranty card (in the manual)—1 pc.

Device arrangement

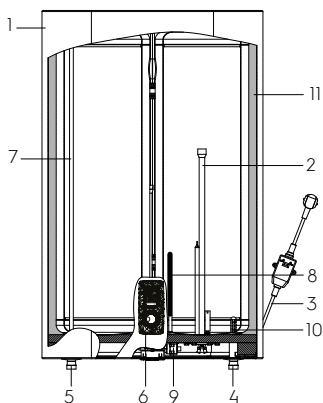

Fig. 2

1. Hull
2. Dry heating element housing
3. Power cord with RCD
4. Cold water inlet
5. Hot water output
6. Control Panel
7. Hot water supply pipe
8. Magnesium anode
9. Safety thermostat
10. Cold water intake pipe into the tank (with diffuser)
11. Thermal insulation

Automatic water temperature control:

When you open the hot water tap on the mixer tap at the water heater outlet, cold water starts flowing in. The water in the tank mixes and its temperature decreases. The thermostat sensor reacts to the falling water temperature and the heating element (heating element) switches on automatically and heats the water up to the set temperature. When the

temperature reaches the set point, the heating element is automatically switched off.

Levels of water heater protection:

- protection against overheating;
- protection against excessive hydraulic pressure.
- RCD (Ground Fault Interrupter).

The steel inner tanks with a special protective coating are made using the advanced electrostatic dry enameling method. Enamel properties:

- increased adhesive ability and high ductility (hardened at 850 °C);
- expands or contracts with temperature changes in the same proportion as the walls of the inner tank, without creating micro-cracks that could lead to corrosion.

As additional protection against corrosion of the internal tank, the water heater is equipped with a magnesium anode. The dry heating element (PHE) is placed in protective metal covers, which exclude direct contact of the heating elements with water, respectively, no scaling is formed on the heating elements, which increases their service life and prolongs their service life.

Control Panel

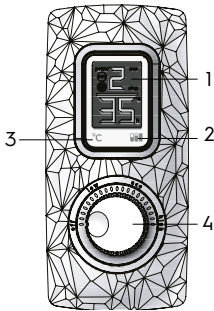







Fig. 3.

1. Display
2. Button  – the microswitch controls the power stages –pressing alternately turns on the modes: H1 (700 W), H2 (1300 W), H3 (2000W), «nF». The screen displays the power mode and the current temperature or the "nF" mode  or  or . Five seconds after the selection, the screen will work normally. The symbols  on the display indicate that the «BST - Bacteria Stop Technology» mode (professional antibacterial water

purification system) is enabled. In this mode, the water in the device is heated to a temperature of 70 ° C and held at this level for 20 minutes. The mode allows you to stop the reproduction of bacteria, for example legionella, multiplying in water when the device is not used for a long time.

3. Button "°C" In order for the heating mode and temperature to be displayed on the screen, it is necessary to briefly press button 3 once or change the power mode or target temperature.
4. Temperature knob
 - off** – the mark corresponds to the minimum water temperature in the water heater (heating off), there is a characteristic click.
 - low** – the mark corresponds to the minimum water heating temperature in the water heater (heating on).
 - eco** – the eco-mode mark corresponds to the water heating temperature in the water heater about 50-55 °C.
 - high** – the mark on the right corresponds to the maximum heating water temperature in the water heater (75 °C).

Regardless of the selected power mode, you can use the adjustment knob to select the temperature to which you want to heat the water.

Setting the current time:

It is set automatically when connected to the application. If there is a connection, there is a regular check and, if necessary, time adjustment. Optionally, the water heater has an independent clock and a backup battery, which allows you to restore work on schedule in case of power failures up to 72 hours. In order to view the current time, you need to briefly press the button 3 once. If the time is set, the current time will be displayed on the screen. If the time is not set, then a running line will be displayed on the display «not set – connect to APP»

Setting the "Antifreeze" mode

This mode is always active when there is power, regardless of the position of the potentiometer. When the No Frost mode is activated, the display shows the inscription nF. Logic of operation: if the current temperature of the water in the tank drops to +4 ° C, power mode II is activated, and the water will be heated to +7 ° C. When the water in the tank reaches +7 °C, the heating elements will be turned off.

Setting the «BST - Bacteria Stop Technology» mode (professional antibacterial water purification system)

To turn on the BST mode, press the button 2 for 3 seconds. This function works in parallel with power modes I-III. When the BST function is turned on, the "c" symbol will be displayed on the screen after the heating mode indicator. At the moment of switching on, the screen will display for three seconds Sc:on

Note:

The first activation of the mode will be 72 hours after the activation of this function, then once every 168 hours. Provided that during the specified period of time the current temperature of the water in the tank did not rise above 70 degrees. When the input function is activated, the device will heat up to 70 degrees and will be kept at this level for 20 minutes. At this time, the screen flashes and the user cannot control the water heater. He can only turn it off.

To turn off this function, press the button 2 for 3 seconds. After the function turns off, the symbol "c" in front of the heating stage indicator will no longer be displayed. At the moment of deactivation, the screen will display for three seconds Sc:off.

Control of the device using a mobile app

The device can be controlled by the ClimatOn app provided by CladSwiss AG. Supported app is not provided by Electrolux. Please read more about the ClimatOn app on www.climaton.app.

For the device to work correctly on a Wi-Fi network, you should use a ClimatOn plug-in module, unless a device is supplied with a built-in control module. See the "User's manual" to find out if your device has a pre-installed control module.

ATTENTION! For the initial Wi-Fi connection setup, the mobile device must be on the same Wi-Fi network to which the device is planned to be configured.

Initial setup of the Wi-Fi connection

The connection process depends on the features of the operating system and the selected mobile application. To connect the device to a mobile application.

Install the mobile application on your smartphone by scanning the QR code. Register in the application.



Click on ⊕ "Add device" in the upper right corner of the main page of the application. Next, click "Show all devices", find the AZR WiFi water heater and click on it. Then follow the step-by-step instructions in the application.

Attention!

After a while, the device exits the "Pairing" mode. If you have not managed to connect during this time, you need to start the "Pairing" mode again.

After successfully establishing a connection to the network, the Wi-Fi indicator will be constantly lit.

Water heater installation

Make sure that the electric water heater is installed using original parts provided by the manufacturer, which can support the weight of the water heater filled with water. Do not mount the water heater on the bracket until do not make sure that the attachment is securely fastened. Otherwise, the electric water heater could fall

The following table describes the labels in this manual and the corresponding labels in this manual.

When selecting locations for mounting bolt holes, make sure that both sides of the bathroom walls or other room up to the water heater body there is a clearance of at least 0.2 m and at least 0.5 m on the pipe connection side to facilitate access for maintenance when necessary.

If the water heater is supplied directly from wells, wells or water towers, a coarse filter for the cold water entering the water heater must be used to operate the water heater. The coarse filter can be purchased from specialty stores. If the coarse filter is not installed, the product warranty is not valid.

The electric water heater must be installed on a solid vertical surface (wall). The installation of AZR WiFi EEC series water heaters is greatly facilitated by the possibility to install them both vertically and horizontally

anywhere in your home, in a heated (!) room. It is advisable to install the heater as close as possible to where the hot water is used, because the shorter the length of the pipes, the less heat is lost. As shown in Fig. 5. When installing the heater close to a wall, leave the recommended clearance for maintenance. Do not install the heater on a horizontal surface and up against the floor. After selecting the mounting location, locate the two fastening bolts with hooks (depending on the specifications of the selected product). Make two holes in the wall to the required depth corresponding to the size of the mounting bolts, insert the screws, rotate the hook upwards, tighten the nuts firmly and then install the electric water heater on it (see Fig. 4). If the bathroom is too small to accommodate the water heater, it can be installed in any other room, protected from direct sunlight and rain.

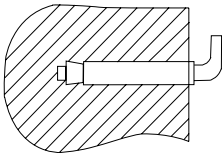

Fig. 4. Mounting anchor for mounting.

Connecting to the water supply

To connect the water heater to the water mains use pipes with a diameter of G1/2.



Warning!
It is not recommended to use any additional materials for the installation of the flexible hose and the safety valve that are not included in the water heater. The coupling nut of the flexible hose has a rubber gasket that ensures a tight connection between the hose and the safety valve. When tightening, avoid sudden jerking forces and limit the tightening torque to 25-30 N*m.

Install complete rubber gaskets on the ends of the threaded connections to prevent leaks when connecting the piping.

If you want to implement a water supply system for several water points, use the connection method (see Fig. 5).

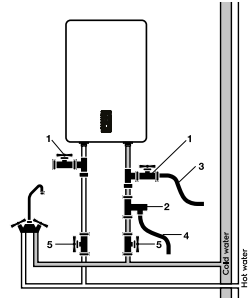

Fig. 5

1. Tees
2. Relief valve
3. Drain tube
4. Drain hose
5. Valves



Warning!
If the appliance is installed horizontally, the water supply pipes must be on the left, placement of the supply pipes on the right is not allowed!

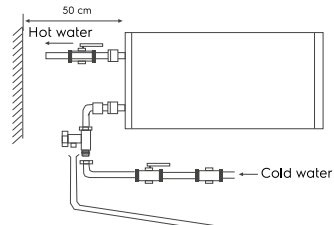

Fig. 6

Connecting to the power grid

All storage water heaters of the AZR WiFi EEC series are designed to connect to an electrical network with a single-phase voltage of 230 V. Before connecting, make sure that the power supply at the place of connection complies with the specifications on the rating plate of the appliance. Observe the applicable electrical safety regulations when installing the heater. When installing the water heater in the bathroom or toilet, take into account the restrictions related to the existence of prohibited and protective volumes (spaces).

Prohibited volume is the space limited by

the tangential and vertical planes in relation to the outer edges of the bathtub, toilet or shower unit and the plane above them, or above the floor if the plumbing is mounted on the floor, at a height of 2.25 m.

A protective volume is a space whose enclosing horizontal planes coincide with the planes of the forbidden volume, and whose vertical planes are 1 meter from the corresponding planes of the forbidden volume.

Calculated data for copper

Selection of cable (wire) cross-section by power and length in copper, $U = 230\text{ V}$, one phase.

R, kW	1	2	3	3,5	4	6	8
I, A	4,5	9,1	13,6	15,9	18,2	27,3	36,4
Cross-section of current-carrying core, mm ²	1	1	1,5	2,5	2,5	4	6
Maximum permissible cable length at specified cross-section, m	34,6	17,3	17,3	24,7	21,6	23	27

Operation

Filling with water

In order to fill the tank completely with water, it is necessary:

- open the hot water tap on the faucet;
- open the water supply valve to the water heater;
- wait for the water to come out of the faucet;
- close the hot water tap on the faucet and make sure there are no leaks.

If water flows from the hot water tap – the tank is full of water. Only then can the tank be connected to the power grid.

In the case of uncertainty as to whether there is water in the water heater, do not connect it to the mains.

Connecting to the power grid



Watch out!

Connect to the mains only after filling with water (the opposite may cause burning of the heating element and damage to the device).

Plug the water heater into an outlet, then the on the panel lights. This indicates that the water heater is switched on and is supplied with power. Set the desired water heating level from low to high using the heating temperature control. Heating water is switched off automatically when the set temperature is reached and is switched on to reheat automatically. When the water temperature reaches the set temperature, the heating will stop.

Installation dimensions and dimensions

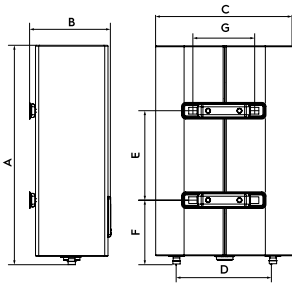

Fig. 7

Options/ Model	EWH 50 AZR WIFI EEC	EWH 50 AZR WIFI EEC	EWH 80 AZR WIFI EEC	EWH 100 AZR WIFI EEC
A, mm	635	970	920	1135
B, mm	260	260	350	350
C, mm	435	435	555	555
D, mm	360	360	430	430
E, mm	280	550	430	600
F, mm	201	201	267	267
G, mm	197	197	197	197

RCD (Ground Fault Interrupter)

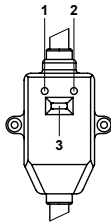

Fig. 8

- 100% prevention of electric shock.
- Follow the installation instructions when connecting the electric water heater household battery heater.
- The Power indicator (1) will light up if the RCD is not activated.
- Press the TEST button (2) to test the RCD. Power indicator (1) will be disabled.
- Press button (3) to reset the RCD.

Specifications

Options/Model	EWB 30 AZR WiFi EEC	EWB 50 AZR WiFi EEC	EWB 80 AZR WiFi EEC	EWB 100 AZR WiFi EEC
Nominal (usable) volume, l	25	41	65	80
Rated power, W	2000 (700+1300)			
Nominal voltage, V-Hz	230-50			
Rated current, A	8.7			
Minimum water pressure, bar	80 000 (0,8)			
Maximum water pressure, bar*	600 000 (6)			
Maximum water temperature, °C	75			
Heating time from 10 to 75 °C**, min.	57	93	148	182
Protection against electric shock	I			
Moisture protection	IPX4			
Energy efficiency class***	B	C	C	C
Device dimensions (W×H×D), mm	435×635×260	435×970×260	555×920×350	555×1135×350
Package dimensions (W×H×D), mm	680×485×280	1010×485×280	970×605×362	1185×605×362
Net weight, kg	16.0	23.0	28.5	34.0
Gross weight, kg	17.9	25.2	31.4	37.0

* At the maximum pressure, the excess pressure is released through the pressure relief valve. If the water mains pressure exceeds 6 bar (nominal working pressure), a pressure reducing valve must be installed.

** Heating times are given at full heating power and are based on ideal ambient conditions.

*** Energy efficiency calculated for vertical installation. The manufacturer reserves the right to make changes.

Troubleshooting

Refusals	Reasons	Fixing
Heating indicator off	The protection of the RCD worked.	Test the RCD by clicking the "test" button. If the RCD has passed the test, press the restart button (3). If the test fails, contact the maintenance specialists to carry out repairs (see Fig. 8).
No water coming out of the hot water tap	<ol style="list-style-type: none"> 1. The water supply is cut off. 2. The water pressure is too low. 3. The water-wire inlet valve is blocked. 	<ol style="list-style-type: none"> 1. Wait for the water supply to resume. 2. Use the water heater when the water pressure increases again. 3. Open the water inlet tap.
The temperature of the supplied hot water exceeds the permissible level of 75°C	Failure of the temperature control system. The heating does not turn off.	<ol style="list-style-type: none"> 1. It is necessary to immediately turn off the water heater from the mains. 2. Contact maintenance specialists to carry out repairs.
The display shows error E1 (for a device with a display) or the red indicator blinks (for a device without a display), heating is not going on	Heating not turned on The thermostat is damaged. The heating element is damaged. Faulty electronic board.	<ol style="list-style-type: none"> 1. Check whether the plug is firmly inserted into the outlet. 2. Increase the heating temperature. 3. Contact a service technician

Care and maintenance



Warning!

Always disconnect the water heater from the power supply before servicing.

The heater does not require additional maintenance. It is necessary to wipe the body from time to time with a soft cloth or a damp sponge in order not to damage the heater body. Do not use harsh chemicals.

To ensure a long service life and to maintain the valid warranty for the internal water-containing tank, maintenance should be performed by qualified specialists no later than in a year after the start of operation, which should include a mandatory check for the presence of scale on the heating element and the inner cavity of the water-containing tank, and also the state of the magnesium anode. In case of severe wear, the magnesium anode should be replaced. The warranty for the water tank and the heating element in case of a worn anode (residual volume less than 30% of the original) is invalid.

Based on the results of the inspection of the water heater during the first maintenance, the frequency of regular maintenance should be scheduled to be adhered throughout the entire period of the heater operation.

Heating element (PHE)

The dry heating element (PHE) is designed to heat water in the inner tank by converting electrical energy into heat. The formation of limescale (scale) on its surface can lead to poor heat transfer, overheating and premature failure of the heating element. Regularly inspect and, if necessary, descale its surface with a descaling agent. The heating element warranty is void if one or more of the following conditions are met:

- the hardness of the water exceeds 25 °F,
- the thickness of the scale layer on the surface of the heating element is more than 5 mm.



Watch out!

Scale build-up on the heating element and sludge in the internal tank can lead to water heater failure and is grounds for refusal of warranty service. Regular maintenance is a

preventive measure and is not covered by the warranty.

The pressure relief device should be checked for operation at regular intervals to remove lime deposits. It is not allowed to install switches, outlets, and sockets in the forbidden space and lighting fixtures. Circuit breakers are not permitted in the safety space, but grounded sockets may be installed.

The water heater should be installed outside the prohibited volume so that it is not exposed to jets of water. A properly rated circuit breaker should be installed to ensure safe operation of the water heater. For daily use, it is advisable to keep the water heater plugged in, as the thermostat only turns the heat on when it is required to maintain the set temperature. Have your water heater serviced regularly by an authorized service center.



Never remove the water heater cover without first disconnecting it from the power supply.

Transport and storage

Water heaters in the manufacturer's packaging can be transported by all types of covered transport in compliance with the rules for the transportation of goods applicable for this type of transport. Transportation conditions are at temperature from minus 50 to plus 50 °C and at relative humidity of up to 80% at plus 25 °C.

During transportation, any possible impact and movement of packaged water heaters inside the vehicle should be excluded. Transportation and stacking should be done in accordance with the handling signs indicated on the packaging. Water heaters have to be stored in the manufacturer's packaging under storage conditions from +1 °C to +40 °C and relative humidity up to 80% at 25 °C).

Recycling



The time-expired appliance can't be disposed with household waste (2012/19/EU).

Warranty

Warranty service is performed according to the terms specified in the "Warranty" section.

Warranty:

- Warranty period for the item is two years from the purchase date. If any defects occur due to defects in materials and/or workmanship during this two-year warranty period, the item should be repaired or replaced.
- Free maintenance or replacement is possible only in case if convincing evidence is provided, for example a stub, which confirms that the day when the service is requested, is within the warranty period.
- The warranty does not cover products and/or parts of the product that are subjects to deterioration, may be considered as expendable supplies or which are made of glass.
- The warranty is void if the defect is caused by damage ensuing by misuse, poor maintenance (for example, a failure occurred due to ingress of foreign objects or liquids) or if changes or repairs were performed by persons not authorized by the Manufacturer.
- For the correct use of the product, the user must strictly follow all included in the manual instructions, and also must avoid any action or manipulation described as unwanted or indicated so in this manual.
- These warranty restrictions do not affect your statutory rights.

Support:

The support during and after the warranty period is available in all countries where the product is officially distributed. Please contact your dealer for help.

Date of manufacture

The date of manufacture is indicated on a sticker on the body of the appliance, and also encrypted in Code-I28. The date of manufacture is determined as follows:

SN XXXXXXXX XXXX XXXXXX XXXXX

month and year of production

Do not remove and keep safe the serial number on the device's body. If the serial number sticker is lost or damaged, it will not be possible to restore the production date if necessary.

Importer:

Manufacturer: CladSwiss AG,
Bahnhofstrasse 27, 6300 Zug, Switzerland.
E-mail: info@cladswiss.com

Made in PRC.

Electrolux is a registered trademark used under license from AB Electrolux (publ.).

The manufacturer reserves the right to modify the design and characteristics of the device.

This manual may contain technical and typing errors. Changes to technical characteristics and assortment are subject to change without notice.

Mistakes and typing errors may be permitted in texts and numeric notations. Product design and technical data may vary from the one pictured on the packaging. Please refer to a sales consultant for more detailed information.

PERMBAJTJE

1. RREGULLORET E SIGURISË	17
2. QËLLIMI	18
3. PAJISJET.....	18
4. PAJISJA E PAJISJES.....	18
5. PANELI I KONTROLLIT.....	19
6. KONTROLLI I PAJISJES DUKE PËRDORUR NJË PROGRAM MOBIL	20
7. INSTALIMI I NGROHËSIT TË UJIT.....	20
8. LIDHJETE FURNIZIMI ME UJË.....	21
9. LIDHJENË RRJETIN ELEKTRIK.....	22
10. SHFRYTËZIMI.....	22
11. RCD (PAJISJA E RRYMËS SË MBETUR).....	23
12. DIMENSIONET E INSTALIMITDHE DIMENSIONET.....	23
13. TEKNIKEKARAKTERISTIKAT	24
14. ZGJIDHJA E PROBLEMEVE	24
15. KUJDESDHE MIRËMBAJTJEN	25
16. TRANSPORTI DHE MAGAZINIMI	25
17. RICIKLIMI	26
18. DETYRIMET E GARANCISË.....	26
19. DATA E PRODHIMIT.....	26

NE MENDOJMË PËR JU

Ju falënderojmë për blerjen e një pajisjes Electrolux. Ju keni zgjedhur në produkt të mbështetur nga dekada përvojë profesionale dhe inovacioni. Unikë dhe me stil, ajo është dizajnuar duke menduar për ju. Prandaj, sa herë që e përdorni, mund të jeni i sigurt që rezultatet gjithmonë do të jenë të shkëlqyera. Mirë se vini në Electrolux!**Në faqen tonë të internetit ju gjeni:**



Gjeni rekomandimet për përdorimin e produktit, manualin e përdorimit, informacionin e mirëmbajtjes: www.home-comfort.com/support/



Pas shitjes së pajisjes, shitësi duhet të plotësojë pjesën "Detajet e produktit", e cila ndodhet në faqen e fundit të këtij manuali.

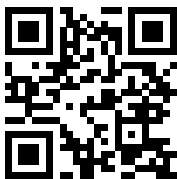

Simbolet e përdorura



Kujdes/të dhëna të rëndësishme për rregullat e sigurisë



Informacion i përgjithshëm dhe rekomandime

Shërbimi i garancisë kryhet në përputhje me kushtet e specifikuar në seksionin "Detyrimet e garancisë".

Shënim:Në tekstin e këtij manuali, ngrohës uji elektrik me rezervuar mund të ketë emra teknikë, siç janë, pajisja, aparati, etj.

Rregulloret e sigurisë



Kujdes!

Ndalohet përdorimi i bazave portative. Instalimi dhe funksionimi jo i duhur i një ngrohësi elektrik të ujit mund të çojë në aksidente ose dëmtim të pronës.

- Prizëfurnizimi me energji elektrike duhet të jetë tokëzuar mirë. Rryma e vlerësuar e prizës duhet të jetë së paku
- dhjetëA. Priza dhe spina duhet të jenë gjithmonë të thata për të parandaluar shkurtimintë cililtqarqet e shkurtra në rrjetin elektrik.
- Muri, në të cilin është instaluar ngrohësi i ujit, duhet të llogaritet nxihet për një ngarkesë dyfishi i peshës totale të ngrohësit të ujit, i mbushur këmbë me ujë.
- Një valvul kontrolli sigurie duhet të instalohet në hyrjen e ujit të ftohtë (shih Oriz. 1).

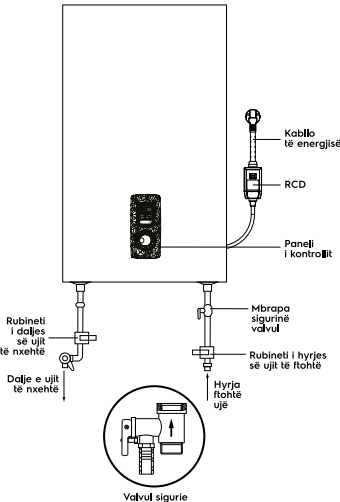

Oriz. 1

- Kur përdorni ngrohësin e ujit për herë të parë (ose kur e përdorni për herë të parë pas mirëmbajtjes ose pastrimit), mos e ndizni fuqinë e ngrohësit të ujit derisa të mbushet plotësisht me ujë.
- Ndërsa mbushni rezervuarin e ngrohësit të ujit, hapni rubinetin e ujit të nxehtë për të kulluar ajrin. Sapo rezervuari të mbushet me ujë dhe uji rrjedh nga rubineti, rubineti

mund të mbyllet.

- Gjatë ngrohjes së ujit nga priza e presionit, mbrapa valvula mund të rrjedhë ujë. Kjo është dukuri normale. Megjithatë, në rastin e rrjedhjeve të mëdha, kontakti ekspertë teknikëskomushërbimi. Vrimaskapresion në asnjë rrethanë pronat nuk duhet të bllokohen; përndryshe, mund të dëmtojnë ngrohësin e ujit.
- Për vrimën e daljespresionit në valvulën e sigurisë (pika 3 në fig. 5) duhet të instalohet një tub kullimi dhe të dërgohet në kanalizim në rast të kullimit të ujit dhe lehtësimit të presionit të tepërt *. Tubi i kullimit i lidhur me prizën e presionit duhet të drejtohet poshtë.
- Temperatura e ujit brenda ngrohësit të ujitmundarrijnë 75 °C. në kasolle—djegiet e djegura mund t'i rregullojnë temperatura e ujit me një rubinet mikser.

Kullimi:

Ngrohësi i ujit duhet të kullohet plotësisht nëse nuk do të përdoret. Nëpër një kohë të gjatë ose temperatura në dhomën ku është instaluar mund të bjerë nën 0 °C. Kullimi mund të bëhet duke përdorur paravalvul sigurie, kjomrrjedhje e mundshme nga poshtë kërcellit të valvulës.

Mund të sigurohet një tee për kullim me një valvul midis valvulës dhe mëngës (pika 1, Oriz. 5).

Përpara shkarkimit të ngrohësit të ujit joharro:

- Ngafikni furnizimin me energji të pajisjes.
- Sigurohuni që uji të jetë jashtëRezervuari Utri ka një temperaturë të sigurt.
- Mbyllni furnizimin me ujë të ftohtë në rezervuar duke mbyllur kosin.
- Mbyllni furnizimin e nxehtë dhe të ftohtë ujë në apartament.
- Hapni furnizimin me ujë të nxehtë dhe smesitë, për të lehtësuar presionin brenda rezervuarit.
- Hapni valvulën e mbylljes në tee të instaluar në tubin e daljes së ujit të nxehtë nga ngrohësi i ujit (në nëse është instaluar një tee), përndryshe, çmontoni tubin e lidhjes në daljen e ujit ngrohës.
- Lidheni zorrën e kullimit (pika 3 në figurën 5) me kosin.
- Nivendoseni në hyrjen e ujit të ftohtë në ngrohësin e ujit dhe drejtojeni atë në një kanalizim ose në një dalje uji.
- Hapni kabinën dhe prisni kullimi i plotë i ujit.

* Kur nxehet, uji zgjerohet, duke rezultuar në një rritje të presionit në ujë-ngrohës. Për të shmangur dëmtimi i ngrohësit të ujit, sigurohuni ka përdorni ato sigurivalvul.



Kujdes!

Instalimi i një sigurievalvula e përfshirë në objektin e furnizimit është një kërkesë. Ndalohet instalimi i ndonjë valvul mbyllës-ru midis sigurisëvalvul dhe hyrjen në rezervuar, si dhe për të bllokuar vrimën e kullimit të valvulës së sigurisë.

- Jolëreni ngrohësin e ujit të mbushure paqëllimshmeujë, pa furnizim me energji elektrike dhe ngrohje të ujit në dhomë, ku temperatura mund të jetë nën 0 °C.
- Në rast të një mungese të gjatë, institutet kërkimoreriparimi, teknologjik dhe mirëmbajtje parandaluese në linjën e ujit furnizimi, është e nevojshme të mbyllni valvulat individuale të mbylljes në linjën e furnizimit me ujë të ftohtë në ngrohësin e ujit dhe në linjën e daljes së ujit të nxehtë, si dhe të fikni ngrohësin e ujit. ngrohës dhe shkëputeni nga rrjeti duke hequr spinën nga priza.
- Në rast të dëmtimit të një prej pjesëve të ngrohësit të ujit, është e nevojshme të lidhniXia kështuteknikë të mirëmbajtjes për të kryer riparime. Përdorni vetëm pjesë këmbimi të furnizuara nga prodhuesi shofer.
- PPajisja nuk është menduar për përdorimnënga persona (përfshirë fëmijët) me një rënie në aftësitë fizike, shqisore ose mendore, ose mungesa e përvojës ose njohurive jetësore, nëse nuk janë nën shikuar ose jo i udhëzuar.
- në lidhje me përdorimin e pajisjes nga një person përgjegjës për sigurinë e tyre. Fëmijët duhet të mbikëqyrentrom për të parandaluar lojëratme pajisjen.

Qëllimi

Ngrohës uji elektrik për ruajtje Lloji telny është projektuar për të ngrohur të ftohtin që vjen nga furnizimi me ujë ujë noah. Zbatohet ekskluzivisht për qëllime shtëpiake, uji nga ngrohësi i ujit nuk është i destinuar për pije dhe gatim ushqim.

Instalimidhe fillimi i parë i ngrohësit të ujit-trupiduhet të jenë të kualifikuar person i kualifikuar i cili mund të mbahet përgjegjës për korrektësinë instalimi dhe jep rekomandime për përdorimin ehujëngrohës.

Gjatë lidhjes, duhet të respektohen standardet

dhe rregulloret në fuqi.

Përpara se të instaloni ngrohësin e ujit,më besoqë elektroda e tokëzimit të prizës të jetë e tokëzuar siç duhet. Në shërbim çaji mungesa e elektrodës së tokës në prizë është e nevojshme të tokëzoni ujinngrohës me tokëzim të veçantë ujë në terminalin e tokës në mbërthyesin e fllanxhës së elementit të ngrohjes. Në shërbim Në mungesë të tokëzimit, është e ndaluar instalimi dhe funksionimi i produktit.

Pajisjet

Ngrohës uji elektrik për ruajtje lloji i trupit është i pajisur me elementë bazë për instalim dhe lidhje. Komplet i ngrohësit të ujit përfshin:

- ngrohës uji me kablllo elektrike – 1 PC;
- valvul sigurie – 1 PC;
- RCDme udhëzime për përdorim – 1 pc;
- fiksimi i spirancave për montim.
- Për 30 l, 50l – 2 copë; për 80 l, 100 l – 4 copë;
- Manuali i Përdoruesit – 1 PC;
- kartën e garancisë (në manual) – 1 PC.

Pajisja e pajisjes

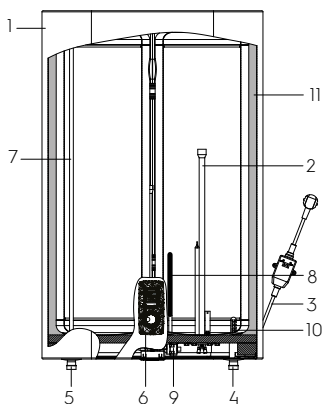

Oriz. 2

1. Kornizë
2. Strehimi i ngrohësit të thatë
3. Kablllo të energjisëme RCD
4. Hyrja e ujit të ftohtë
5. Dalje e ujit të nxehtë
6. Paneli i kontrollit
7. Tub për ujë të nxehtë
8. Anode magnezi
9. Termostati i sigurisë

10. Tub për marrjen e ujit të ftohtë në rezervuar (me difuzor)
11. Termoizolimi

Autokontrolli i temperaturës së ujit:

Kur hapni një rubinet me ujë të nxehtë në një të përzier Në daljen e ngrohësit të ujit, uji i ftohtë fillon të rrjedhë në hyrje. Uji nëtampërzhohet dhe temperatura e tij ulet grumbullimet. Sensori i termostatit i përgjigjet një rëniesje të temperaturës së ujit, automatikisht elementi ngrohës (TEN) ndizet dhe ngroh ujin deri në temperaturën e caktuar. peratury. Kur temperatura të arrijë vlerën e caktuar, elementi ngrohës do të fiket automatikisht.

Nivelet Mbrojtja e ngrohësit të ujit:

- mbrojtje nga mbinxehja;
- mbrojtje nga presioni i tepërt hidraulik.
- RCD (ndërprerësi i mbetur i qarkutnija).

Çeliku vntanket e mëngjesit me specialeme një shtresë mbrojtëse janë bërë sipas metodës së avancuar të smaltit të thatë elektrostatik.

Karakteristikat e smaltit:

- rritja e aftësisë ngjitëse dhe duktilitetit i lartë (i ngurtësuar në një temperaturë prej 850 °C);
- zgjerohet ose kontraktohet me ndryshime të temperaturës në proporcion të njëjtë me muret e rezervuarit të brendshëm, pa formuar mikrokrítje, në të cilat mund të ndodhë një burim korrozioni.

Si një mbrojtje shtesë e rezervuarit të brendshëm kundër korrozionit të ujit ngrohësi është i pajisur me një anodë magnezi.

Elementi i ngrohjes termike të thatë (DHJETË) vendoset në zorrë metalike mbrojtëse që përjashtojnë kontaktin e drejtpërdrejtë të elementeve të ngrohjes me ujë, përkatësisht, shkalla nuk formohet në elementët e ngrohjes, gjë që rrit jetën e tyre të shërbimit dhe zgjat jetën e tyre të shërbimit.

Paneli i kontrollit

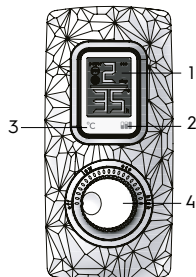

Oriz. 3

1. Ekran
2. Butoni **OFF** – i kontrollon fazat e fuqisë - shtypja në mënyrë alternative kthen në modalitet H1 (700 W), H2 (1300 W), H3 (2000W), «nF». Ekran shfaq modalitetin e fuqisë dhe temperaturën aktuale, **1 56** ose **2 56** ose **3 56**.

Pasë sekonda pas përzgjedhjes , ekran do të punojë në modalitet normal.

3. Butoni **°C** në mënyrë që ekran të shfaqë mënyrën e ngrohjes dhe temperaturën, është e nevojshme të shtypni shkurtimisht butonin 3 një herë ose të ndryshoni modalitetin e fuqisë ose temperaturën e synuar.
4. Butoni për rregullimin e temperaturës **off** – ëmërtimi korrespondon me temperaturën minimale të ujit në ngrohësin e ujit (ngrohja fiket), një klikim karakteristik dëgjohet. **low** – ëmërtimi korrespondon me temperaturën minimale të ngrohjes së ujit në ngrohësin e ujit (ngrohje e ndezur). **eco** – rregjim ekonomik, korrespondon me temperaturën e ngrohjes së ujit në ngrohësin e ujit në rreth 50-55 °C. **high** – ëmërtimi në të djathtë korrespondon me temperaturën maksimale të ngrohjes së ujit në ngrohësin e ujit (75 °C).

Pavarësisht nga mënyra e zgjedhur e fuqisë, duke përdorur butonat e rregullimit, ju mund të zgjidhni temperaturën në të cilën dëshironi të ngrohni ujin.

Për të caktuar kohën aktuale:

Instalohet automatikisht kur lidheni me programin. Nëse ka një lidhje, rregullisht, ka një çek dhe, nëse është e nevojshme, një rregullim i kohës. Në mënyrë opsionale, ngrohësi i ujit ka një orë të pavarur dhe një

bateri rezervë, e cila ju lejon të rivendosni punën sipas orarit

në rast të dështimit të energjisë deri në 72 orë. Për të parë kohën e tanishme, duhet të shtypni shkurtimisht butonin 3. Nëse koha është caktuar, koha aktuale do të shfaqet në ekran. Nëse nuk është caktuar koha, në ekran do të shfaqet një vijë zvarritëse «not set – connect to APP».

Modaliteti "No Frost" - Antifreeze

Kjo mënyrë është gjithmonë aktive në prani të fuqisë, pavarësisht nga pozicioni i potenciometer. Kur nuk aktivizohet modaliteti No Frost, ekrani tregon nF. Logjika e punës: nëse temperatura aktuale e ujit në depozitën bie në + 4 ° C, aktivizohet modaliteti i fuqisë II, dhe uji do të nxehet në + 7 ° C. Kur uji në depozitë arrin + 7 ° C, elementët e ngrohjes do të fikën.

Vendosje e modalitetit «BST - Bacteria Stop Technology» (sistemi profesional antibakterial i pastrimit të ujit)

Për të ndezur modalitetin BST, duhet të mbani poshtë butonin 2 për 3 sekonda. Ky funksion funksionon paralelisht me modet e fuqisë I-III. Kur funksioni BST është aktivuar, ekranin do të shfaqë një simbol "c" pas pikësuesit të modalitetit të nxehtësisë. Kur e ndizni, Sc: on do të shfaqet në ekran për tre sekonda.

Shënim:

Aktivizimi i parë i modalitetit do të jetë pas 72 orësh nga momenti i ndezjes së këtsaj funksioni, pastaj çdo 168 orë. Me kusht që gjatë periudhës së caktuar kohore temperatura aktuale e ujit në depozitë të mos jetë u ngrit mbi 70 gradë. Kur funksioni aktivizohet, uji në pajisje do të ngrohet deri në 70 gradë dhe do të mbahet në nivele të tilla për 20 minuta. Në këtë kohë, ekranin shndrin, dhe përdoruesi nuk mund të kontrollojë ngrohësin e ujit. Ai vetëm mund ta fikë.

Për të fikur këtë funksion, duhet të mbani poshtë butonin 2 për 3 sekonda. Pasi funksioni fiket, simboli "c" nuk do të shfaqet më përpara treguesit të hapit të ngrohjes. Në kohën e çaktivizimit, Sc: of do të shfaqet në ekran për tre sekonda.

Kontrolli i pajisjes duke përdorur një program mobil

Ju mund të kontrolloni pajisjen duke përdorur aplikacionin mobil ClimatOn të ofruar nga CladSwiss AG. Programi i ofruar nuk është i shërbyer nga Electrolux. Ju mund të mësoni më

shumë rreth aplikacionit mobil ClimatOn duke ndjekur lidhjen www.climaton.app.

Për funksionimin e saktë të pajisjes në rrjetin Wi-Fi, është e nevojshme të përdoret një modul i lëvizshëm ClimatOn, me përjashtim të kur pajisja vjen me një modul kontrolli tashmë të integruar. Për të zbuluar nëse keni një modul kontrolli të para-instaluar në pajisje, shih artikujt e mëposhtëm: "Manuali i përdorimit".
KUJDES! Për konfigurimin fillestar të një lidhjeje Wi-Fi, pajisja mobile duhet të jetë në të njëjtin rrjet Wi-Fi në të cilin planifikoni të konfiguroni pajisjen.

Rregullimi fillestar i lidhjes wi-fi

Procesi i lidhjes varet nga veçoritë e sistemit operativ dhe nga aplikacioni i zgjedhur celular. Për të lidhur pajisjen me aplikacionin celular: Instaloni aplikimin celular në smartfonin tuaj duke skanuar kodin QR.

Regjistrohuni në aplikacion.



Kliko në ☺ "Shto një pajisje" në këndin e sipërm të djathtë të faqes kryesore të aplikacionit. Pastaj, kliko "Shfaq të gjitha pajisjet", gjej ngrohësin AZR WiFI e ujit dhe kliko mbi të. Me pas, ndiqni udhëzimet hap pas hapi në aplikacion.

Info

Pas një kohë, pajisja del nga modaliteti "Çiftëzuese". Nëse nuk keni pasur kohë për t'u lidhur gjatë kësaj kohe, ju duhet të filloni përsëri modalitetin "Çiftëzime". Pas vendosjes me sukses të një lidhjeje me rrjetin, treguesi Wi-Fi do të ndizet vazhdimisht.

Instalimi i ngrohësit të ujit

Sigurohuni që hpastaj për të instaluar një elektrikefisnoreujëngrohës ofrohen pjesë origjinale,specifikuar nga prodhuesi që mund të mbajë peshën e ngrohësit të ujit të mbushur me ujë. Mos e vendosni ngrohësin e ujit në kllapa derisa mos u siguro qëmontimi është instaluar mirë. Përndryshe, elektrikecal ngrohës uji mund të bjerë nga muri, i cili do ta dëmtojë atënyja ose mund të shkaktojë lëndime të rënda.

Kur zgjidhni vendet për montimin e vrimave

të bulonave, sigurohuni qëpastaj në të dy anët e mureve të banjës ose një dhomë tjetër në trupin e ujitngrohësi ka një hendek prej të paktën 0.2 mdhe nga ana e lidhjes së tubit, të paktën 0,5 m, për të lehtësuar aksesin gjatë mirëmbajtjesvaniyanëse është e nevojshme. Nëse ngrohësi i ujit merrujë të pijshëm direkt nga puset, puset ose kullat e ujit, për p.shks-funksionimi i ngrohësit të ujit, është e domosdoshme përdorimi i një filtri të trashë, për hyrjennë ngrohës ujit, ujë të ftohtë. FiltroPastrimi i trashë mund të blihet nga një specialistdyqane të analizuara. Nëse nuk është instaluar një filtër i trashë, garancia e produktit nuk do të zbatohet.

Ngrohësi elektrik i ujit duhet të vendoset në një sipërfaqe të fortë vertikale (mur). Instalimi i ujitNgrohje të serisë AZR WiFi EEC lehtësohet shumë nga aftësia për të instaluaratosi vertikalisht ashtu edhe horizontalisht kudo në shtëpinë tuaj, në ngrohjedhomë me qira (!). Këshillohet që të instaloni një ngrohës ujia më afër pikës së përdorimit të ujit të nxehtë, pasi sa më e shkurtër të jetë gjatësia e tubave, aq më pak humbje nxehtësie. Siç tregohet në fig. 5. Kur instaloni ngrohësin e ujit pranëme një mur, lini hapësirën e rekomanduar të lirë për mirëmbajtjeduke jetuar. Mos e instaloni ngrohësin e ujit në një sipërfaqe horizontale dhe afër dyshemesë. Pas zgjedhjes së vendit të instalimit, përcaktoni vendet për dy mbështetëse.ranorebulona me grepa (në varësi të specifikave të produktit të zgjedhur). Bëni dy vrima në murthellësia e punës që korrespondon me madhësinë e bulonave të fiksimit, futni vidhat, ktheni grepin lart, shtrëngoni fort dadot,dhe më pas instaloni një elektrikngrohës uji trik (shih fig. 4). Nëse banjo është shumë e vogël për të instaluar një ngrohës uji, mund të instalohet në çdo dhomë tjetër.të mbrojturanga marrja drejttrezet e mia të diellitdhe shiu.

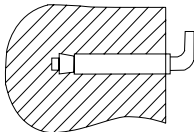

Oriz. 4. Fiksimi i spirancës për instalim.

Lidhjet e furnizimi me ujë

Për të lidhur një ngrohës ujituba diametër G1/2.



Kujdes!

Për të instaluar tubacione fleksibël dhe clatigan sigurie nuk rekomandohet përdorimi i nënave shtesë-mjerisht që nuk përshihente perfshira me ngrohes uji. Në përkuljen e arrës së bashkimit-cili eyeliner ka gome-murature, e cila siguron hermetik-lidhje linjedhe valvul sigurie. Kur shtrëngohet,-dimo përjashton mustaqet e mprehta të mprehta-leah,dhe gjithashtu kufizoni çift rrotulluesin e shtrëngimit në 25-30 N * m.

Për të shmangur rrjedhjet kur lidhni tubacionin me skajet e filetuar duhet të instalohen vula të plota gome.

Nëse është e nevojshme të zbatohet një sistem furnizimi me ujë për disa ujërapikat e shpimit, përdorni metodën e lidhjes (shih fig. 5).

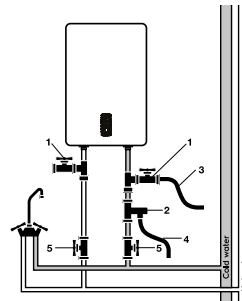

Oriz. 5

1. Tees
2. Valvul sigurie
3. Tub kullimi
4. Zorra e kullimit
5. Valvulave



Kujdes!

Kur instalohet horizontalishtpajisje, tubat e furnizimit me ujë duhet të jenë ne te majte nuk lejohet vendosja e tubave te furnizimit ne te djathte!

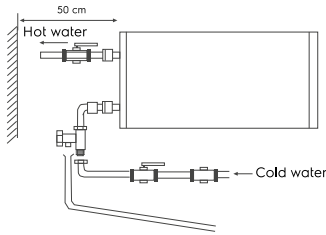

Oriz. 6

Lidhjenë rrjetin elektrik

Të gjithë ngrohësit e ujit të magazinimit të serisë AZR WiFi EEC janë projektuar për lidhje në një rrjet elektrik me një tension njëfazor 230 V. Para lidhjes, sigurohuni që parametrat e furnizimit me energji elektrikenë vendin poshtëçelsat korrespondojnë me parametrat e treguar në pllakëme të dhënat teknike të pajisjes. Gjatë instalimit të ngrohësit të ujit, duhet të respektohen rregullat aktuale të sigurisë elektrike. Gjatë instalimit të ujitngrohësnë banjë ose tualet duhet të merren parasysh kufizimet që lidhen me ekzistencën e të ndaluarve dhe vëllimet (hapësirat) mbrojtëse.

Vëllimi i ndaluar – është hapësira e kufizuar me tangjencialedhe vertikale -avionët në lidhje menë skajet e jashtme të vaskës, tualetit ose bllokut të dushit dhe një rrafsh që ndodhet sipër tyre ose mbi dysheme, nëse hidraulika është montuar në dysheme, në lartësinë 2,25 m.

Vëllimi mbrojtës – këtë hapësirë, rrafshet horizontale zbritëse të të cilave përkojnëme avionë të ndaluarvëllimi, dhe rrafshet vertikale ndahen nga rrafshet përkatëse me një të ndaluarvëllimi për1 metër.

Të dhënat e llogaritura për bakrin

Përzgjedhja e seksionit të kabllove (telave) me fuqidhe gjatësi prej bakri, $U = 230 \text{ V}$, njëfazore

R, kW	1	2	3	3,5	4	6	8
I, A	4,5	9,1	13,6	15,9	18,2	27,3	36,4
Seksion kryq Tocoproduke udhëhequrpërçues, mm ²	1	1	1,5	2,5	2,5	4	6
Maksimumi i lejueshëm gjatësia kabllokor specifikohet- seksion nominal, m	34,6	17,3	17,3	24,7	21,6	23	27

Shfrytëzimi

Mbushje me ujë

Në mënyrë që rezervuari të mbushet plotësisht me ujëështë e nevojshme:

- hapni rubinetin e ujit të nxehtë në mikser;
- hapni valvulën e furnizimit me ujënë ujëngrohës;
- prisni që uji të rrjedhë nga rubineti;
- mbyllni rubinetin e ujit të nxehtë në rubinetdhe sigurohuni që të mos ketë rrjedhje.

Nëse uji rrjedh nga rubineti i ujit të nxehtë, rezervuari mbushet plotësisht me ujë. Vetëm pas kësaj mund ta lidhni rezervuarin me elektricitetin kabllo.

Në rast të pasigurisë nëse ujë në ngrohës uji, mos e lidhni me rrjetin elektrik.

Lidhje elektrike



Me kujdes!

Lidhjenë rrjet vetëm pas mbushjes me ujë (e kundërta mund të çojë në djegien e elementit të ngrohjes dhe dëmtim të pajisjes).

Lidheni ngrohësin e ujit në prizë dhe treguesi do ndizet. Kjo tregon se ngrohësi i ujit është i ndezur dhe furnizohet me energji. Vendosni nivelin e dëshiruar të ngrohjes së ujit nga i ulët në të lartë duke përdorur kontrolluesin e temperaturës së ngrohjes. Ngrohja e ujit fiket automatikisht kur temperatura e vendosur arrihet dhe automatikisht ndizet për ngrohje. Kur temperatura e ujit arrin temperaturën e caktuar, ngrohja do të ndalet.

Dimensionet e instalimitdhe

dimensionet

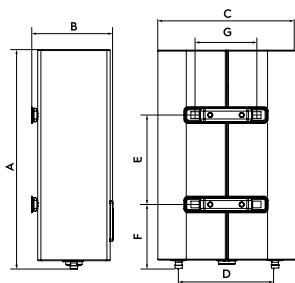

Oriz. 7

Opsione/ Model	EWB 30 AZR WIFI EEC	EWB 50 AZR WIFI EEC	EWB 80 AZR WIFI EEC	EWB 100 AZR WIFI EEC
A, mm	635	970	920	1135
B, mm	260	260	350	350
C, mm	435	435	555	555
D, mm	360	360	430	430
E, mm	280	550	430	600
F, mm	201	201	267	267
G, mm	197	197	197	197

RCD (pajisja e rrymës së mbetur)

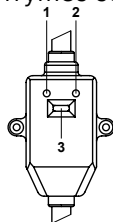

Oriz. 8

- 100% parandalim i goditjes elektrike.
- Ndiqni udhëzimet e instalimit kur lidhni elektrikengrohës akumulues shtëpiak.
- Treguesi I Energjisë (1) do të ndizet nëse E KUQJA nuk aktivizohet.
- Për testimin në SHBAO shtypni butonin TEST (2). Treguesi i fuqisë (një)do të jetë i paaftë.
- Për të rifilluar RCD, shtypni butonin (3).

Teknikekarakteristikat

Opsione/ Model	EWH 30 AZR WiFi EEC	EWH 50 AZR WiFi EEC	EWH 80 AZR WiFi EEC	EWH 100 AZR WiFi EEC
Vëllimi nominal (i dobishëm), l	25	41	65	80
Fuqia e vlerësuar, W	2000 (700+1300)			
Tensioni nominal, V-Hz	230-50			
Rryma e vlerësuar, A	8.7			
Presioni minimal i ujit, bar	80 000 (0,8)			
Presioni maksimal i ujit, bar*	600 000 (6)			
Temperatura maksimale e ujit, °C	75			
Koha e ngrohjes nga 10 në 75°C**, min.	57	93	148	182
Mbrojtje nga goditja	I			
Mbrojtje nga lagështia	IPX4			
Eficienca e energjisë klasa***	B	C	C	C
Dimensionetpajisje (W×H×D), mm	435×635×260	435×970×260	555×920×350	555×1135×350
Dimensionet e paketimit (W×H×D),mm	680×485×280	1010×485×280	970×605×362	1185×605×362
Pesha neto, kg	16.0	23.0	28.5	34.0
Pesha bruto, kg	17.9	25.2	31.4	37.0

* Në presionin maksimal, presioni i tepërt lirohet përmes valvulës së sigurisë. Nëse presioni në rrjetin e ujës jellësit kaion 6 bar (nom. - presioni i funksionimit), duhet të instalohet një valvulë për uljen e presionit.

** Kohët e nxehtësisë janë me fuqi të plotë të nxehtësisë dhe bazohen në kushtet ideale të ambientit.

*** Eficienca energetike e llogaritur për instalimin vertikal.

Prodhuesi rezervon të drejtën për të bërë ndryshime.

Zgjidhja e problemeve

Dëshimet	Shkaqet	Eliminimi
Treguesi i ngrohjes është fikur	Mbrojtja e PMSH funksionoi.	Testo PMSH Duke shtypur "test" Në rast se PMSH ka kaluar testin, shtypni butonin te rinisjes (3). Në rast se testi dështon, kontaktoni teknikët e mirëmbajtjes për të kryer riparimin (shih Oriz. 8).
Nuk vjen ujë nga çezma e ujit të nxehtë	<ol style="list-style-type: none"> 1. Furnizimi me ujë përmes tubave të ujit është ndërprerë 2. Presioni i ujit është shumë i ulët 3. Valvula e hyrjes së ujit është e mbyllur 	<ol style="list-style-type: none"> 1. Prisi që furnizimi me ujë të rifillojë 2. Përdorni ngrohësin e ujit kur presioni i ujit rritet përsëri 3. Hapni rubinetin e ujit
Temperatura e ujit të nxehtë të furnizuar tejkalon nivelin e lejueshëm prej 75°C	Dështimi i sistemit të kontrollit të temperaturës. Ndrohja nuk është fikur.	<ol style="list-style-type: none"> 1. Është e nevojshme të fiket menjëherë ngrohësi i ujit nga rrjeti. 2. Kontaktoni teknikët e shërbimit për riparime.
Ekranin tregon një gabim E1 (për një pajisje me një ekran) ose një tregues i kuq ndriçon here pas here (për një pajisje pa ekran), ai nuk nxehet	<p>Nuk është ndezur ngrohësi</p> <ol style="list-style-type: none"> 1. Termostat i dëmtuar. 2. Ndrohje e dëmtuarelement. 3. Pllaka elektronike e gabuar. 	<ol style="list-style-type: none"> 1. Kontrolloni nëse koka është futur fort në prizë. 2. Risni temperaturën e ngrohjes. 3. Kontaktoni një specialist shërbimi

Kujdesdhe mirëmbajtjen



Kujdes!

Përparashkëputeni gjithmonë ngrohësin e ujit nga rrjeti elektrik gjatë servisit.

Ngrohësi i ujit nuk kërkon shtesë Kujdesi per trupin. Është e nevojshme të fshini trupin herë pas here me një leckë të butë ose një sfungjer të lagur në mënyrë që të mos dëmtoni trupin e ngrohësit të ujit. Përdorimi i kimikateve agresive është i ndaluar.

Për të siguruar jetëgjatësi shërbimi dhe për të ruajtur garancinë për rezervuarin e brendshëm që përmban ujë, është e nevojshme të kryeni mirëmbajtje nga specialistë të kualifikuar jo më vonë se një vit pas fillimit të përdorimit, i cili duhet të përfshijë një kontroll të detyrueshëm për praninë e papastërtive në rezistencë dhe zgavrën e brendshme të rezervuarit që përmban ujë si dhe gjithashtu gjendja e anodës së magnezit. Në rast të konsumimit të rëndë, anoda e magnezit duhet të zëvendësohet. Garancia për rezervuarin e ujit dhe rezistencën nuk është e vlefshme në rast se anoda është tejkonsumuar (vëllimi i mbetur më pak se 30% i origjinalit).

Bazuar në rezultatet e inspektimit të ngrohësit të ujit gjatë shërbimit teknik të parë, përcaktohet frekuenca e mirëmbajtjes së rregullt, e cila duhet të respektohet gjatë gjithë periudhës së funksionimit të pajisjes.

Ngrohjeelement (ngrohës)

Projektuar për të ngrohur ujin në rezervuarin e brendshëm duke e kthyer energjinë elektrike në nxehtësi. Formimi i gëlqeres në sipërfaqen e saj (shkallë) mbinxehje dhe dalje e parakohshme dështimi i elementit të ngrohjes. Inspektoni rregullisht dhe, nëse është e nevojshme, Pastrojeni sipërfaqen e urës me një agjent heqës.

Garancianë një element ngrohjeje nuk është e vlefshme nëse plotësohen një ose më shumë nga kushtet e mëposhtme:

- fortësia e ujit kalon 25 °F,
- trashësia e shtresës së shkallës në sipërfaqen e elementit të ngrohjes është më shumë se 5 mm.



Me kujdes!

Akumulimi i shkallës në elementin e ngrohjes dhe prania e sedimentit në rezervuarin e brendshëm mund të çojë në dështimin e ngrohësit të ujit dhe është baza për refuzimin e shërbimit të garancisë. Mirëmbajtja e rregullt është një masë parandaluese dhe nuk mbulohet nga garancia.

Pajisja për Valvula e lehtësimit të presionit duhet të kontrollohet për funksionim rregullisht për të hequr depozitat e gëlqeres. Në hapësirën e ndaluar nuk lejohetetsyainstaloni çelsat, prizat dhe pajisje ndriçimi. Në mbrojtje hapësirë, instalimi i çelsave është i ndaluarme fal, megjithatë, mund ta instaloni prizat e tokëzuara. Ngrohësi i ujit duhet të instalohet jashtë vëllimit të ndaluar në mënyrë që avionët e ujit të mos bien mbi të. Për të siguruar sigurinë e funksionimit të ngrohësit të ujit, duhet të instalohet një makinë automatike me një vlerë nominale të përshtatshme. Gjatë përdorimit të përditshëm, rekomandohet të mbani ngrohësin e ujit të kyçur në rrjetin elektrik, pasi termostati ndez ngrohjen vetëm kur kërkohet të ruajë temperaturën e caktuar. Kryeni rregullisht mirëmbajtjen e ngrohësit tuaj të ujit me ndihmën e specialistëve nga një qendër e autorizuar shërbimi.



Asnë çdo rast, mos e hiqni kapakun e ngrohësit të ujit pa e shkëputur më parë nga rrjeti elektrik.

Transporti dhe magazinimi

Ngrohësit e ujit në paketimin e prodhuesit mund të transportohen nga të gjitha llojet e transportit të mallrave në përputhje me rregullat në fuqi për këtë lloj transporti. Temperatura gjatë transportit mund të variojë nga minus 50 në plus 50 °C dhe në lagështi relative deri në 80% në plus 25 °C). Gjatë transportit, ngrohësit e ujit nuk duhet të levizin apo të pësojnë goditje brenda automjetit. Transportojini dhe shkarkojini në përputhje me shenjat e trajtimit të treguara në paketim. Ngrohësit e ujit duhet të ruhen në paketimin e prodhuesit në kushte ruajtjeje nga +1 °C në +40 °C me lagështi relative deri në 80% në 25 °C).

ZAWARTOŚĆ

1. ZASADY BEZPIECZEŃSTWA	29
2. PRZEZNACZENIE	30
3. KOMPLETOWANIE	30
4. URZĄDZENIE URZĄDZENIA	30
5. PANEL STEROWANIA	31
6. STEROWANIE URZĄDZENIEM ZA POMOCĄ APLIKACJI MOBILNEJ	32
7. MONTAŻ PODGRZEWACZA WODY	33
8. PRZYŁĄCZE DO WODOCIĄGU	33
9. PODŁĄCZENIE DO SIECI ELEKTRYCZNEJ	34
10. EKSPLOATACJA	34
11. WYMIARY I WYMIARY INSTALACYJNE	35
12. RCD (URZĄDZENIE ZABEZPIECZAJĄCE)	35
13. SPECYFIKACJE	36
14. ROZWIĄZYWANIE PROBLEMÓW	36
15. PIELĘGNACJA I KONSERWACJA	37
16. TRANSPORT I MAGAZYNOWANIE	37
17. UTYLIZACJA	38
18. GWARANCJA	38
19. DATA PRODUKCJI	38

MYŚLIMY O WAS

Dziękujemy że kupili urządzenia Electrolux. Wybrali Państwo produkt poparty dziesięcioleciem doświadczenia zawodowego i innowacji. Wyjątkowy i stylowy, stworzony z troską o państwo. Dlatego za każdym razem, gdy go będziecie używać, możecie być pewni, że efekty zawsze będą doskonałe. Witamy w Electrolux! **Na naszej stronie internetowej możesz:**



Znaleźć rekomendacje produktów, instrukcje obsługi, informacje o konserwacji:
www.home-comfort.com/support/



Sprzedając to urządzenie, sprzedawca powinien wypełnić rozdział „Szczegóły produktu”, co się znajduje na wewnętrznej stronie tylnej okładki niniejszej instrukcji.

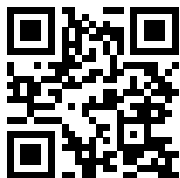

Używane symbole



Uwaga/Ważne informacje dotyczące bezpieczeństwa



Generalne informacje i zalecenia

Serwis gwarancyjny jest wykonywany na warunkach określonych w punkcie „Gwarancja”.

Uwaga:

W tekście tej instrukcji akumulacyjny elektryczny podgrzewacz wody może mieć takie nazwy techniczne jak urządzenie, device, aparat itp.

Zasady bezpieczeństwa



Uwaga!

Zabrania się używania przenośnych gniazd. Nieprawidłowa instalacja i obsługa elektrycznego podgrzewacza wody może spowodować wypadki lub szkody majątkowe.

- Gniazdo zasilania musi być bezpiecznie uziemione. Prąd znamionowy gniazda nie powinien być niższy 10 A. gniazdo i wtyczka powinny być zawsze suche, aby zapobiec zwarciom w sieci elektrycznej.
- Ściana, na której zainstalowany jest podgrzewacz wody, musi być przystosowana do obciążenia dwukrotnie większego niż całkowita masa podgrzewacza wody wypełnionego wodą.
- Zawór zwrotny bezpieczeństwa należy zainstalować w miejscu wlotu zimnej wody (patrz rys. 1).

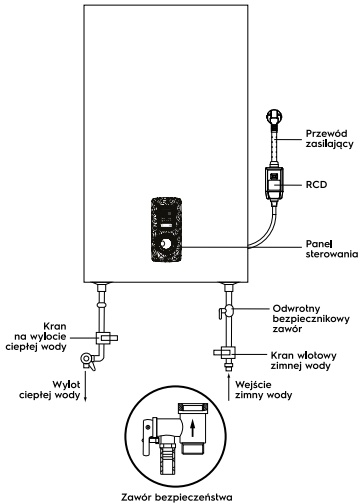

Rys. 1

- Przy pierwszym użyciu podgrzewacza wody (lub przy pierwszym użyciu po konserwacji lub czyszczeniu) nie należy włączać podgrzewacza wody do momentu całkowitego napełnienia go wodą. Podczas napełniania zbiornika podgrzewacza wody należy otworzyć kran ciepłej wody, aby spuścić powietrze. Po napełnieniu zbiornika wodą i

wypłynięciu wody z kranu kran można zamknąć.

- Podczas podgrzewania wody z otworu wylotowego ciśnienia zwrotnego zaworu bezpieczeństwa może wypływać woda. To normalne zjawisko. Jednak w przypadku dużych wycieków należy skontaktować się z technikami serwisowymi. W żadnym wypadku nie należy blokować otworu zwalnającego ciśnienie; w przeciwnym razie może to spowodować awarię podgrzewacza wody.
- Na Otwór wylotowy ciśnienia w zaworze bezpieczeństwa (pozycja 3 na rys. 5) konieczne jest zainstalowanie rury spustowej i wyprowadzenie jej do kanalizacji w przypadku spuszczenia wody i przepełnienia nadciśnienia*. Rura spustowa połączona z otworem uwalniającym ciśnienie powinna być skierowana w dół.
- Temperatura wody wewnątrz podgrzewacza wody może osiągnąć 75 °C. Aby uniknąć poparzeń, można regulować temperaturę wody za pomocą kranu miksera.

Odptyw wody:

Z podgrzewacza wody należy całkowicie spuścić wodę, jeśli nie będzie on używany przez długi czas lub temperatura w pomieszczeniu, w którym jest zainstalowany, może spaść poniżej 0 °C. odpływ można wykonać za pomocą zaworu bezpieczeństwa, podczas gdy who – możliwe jest wyciek spod trzpienia zaworu.

Do odpływu można zapewnić Trójnik z zaworem między zaworem a tuleją (poz. 1, rys. 5).

Przed spuszczeniem wody z podgrzewacza wody nie zapomnij:

- Odłączyć zasilanie od urządzenia.
- Upewnij się, że woda wewnątrz zbiornika ma bezpieczną temperaturę.
- Odciąć dopływ zimnej wody do zbiornika zamykając zawór odcinający.
- Odciąć dopływ ciepłej i zimnej wody do mieszkania
- Otwórz dopływ ciepłej wody na mikserze, aby zmniejszyć ciśnienie wewnątrz zbiornika.
- Otwórz zawór odcinający na trójniku zamontowanym na króćcu wylotowym ciepłej wody z podgrzewacza wody (w przypadku, gdy Trójnik został zainstalowany), w przeciwnym razie zdemontować rurę przyłączeniową na

* Po podgrzaniu woda rozszerza się, co powoduje wzrost ciśnienia w podgrzewaczu wody. Aby uniknąć uszkodzenia podgrzewacza wody, należy użyć zaworu bezpieczeństwa.

- wylocie z podgrzewacza wody.
- Podłączyć wąż spustowy (poz. 3 na rys. 5) do zaworu odcinającego. Na trójniku na Wlocie Zimnej Wody do podgrzewacza wody i skieruj go do kanalizacji lub do miejsca odprowadzania wody.
- Otwórz zawór odcinający i poczekaj, aż woda całkowicie spłynie.



Uwaga!

Instalacja zaworu bezpieczeństwa zawartego w dostawie jest koniecznością. Zabrania się instalowania jakichkolwiek zaworów odcinających między zaworem bezpieczeństwa i wlotem do zbiornika oraz zablokowanie otworu spustowego zaworu bezpieczeństwa.

- Nie pozostawiaj podgrzewacza wody wypelnionego wodą bez zasilania i podgrzewania wody w pomieszczeniu, w którym temperatura może być niższa niż 0°C.
- W przypadku długotrwałej nieobecności, prac naprawczych, technologicznych i pro-filaktycznych na linii zaopatrzenia w wodę, konieczne jest odcięcie poszczególnych zaworów odcinających na linii zaopatrzenia w zimną wodę do podgrzewacza wody i na linii wylotowej gorącej wody, a także wyłączenie podgrzewacza wody i odłączenie od zasilania, wyjmując wtyczkę z gniazdka.
- W przypadku uszkodzenia jednej z części podgrzewacza wody należy skontaktować się z technikami serwisowymi w celu przeprowadzenia naprawy. Należy używać wyłącznie części zamiennych dostarczonych przez producenta.
- Urządzenie nie jest przeznaczone do użytku przez osoby (w tym dzieci) o zdolnościach fizycznych, zmysłowych lub umysłowych lub w przypadku braku doświadczenia życiowego lub wiedzy, chyba że są pod nadzorem lub pouczeni o korzystaniu z urządzenia przez osobę odpowiedzialną za ich bezpieczeństwo. Dzieci powinny być nadzorowane, aby zapobiec zabawom z urządzeniem.

Przeznaczenie

Elektryczny podgrzewacz wody typu akumulacyjnego jest przeznaczony do podgrzewania zimnej wody pochodzącej z

sieci wodociągowej. Stosuje się wyłącznie do celów domowych woda z podgrzewacza wody nie jest przeznaczona do picia i gotowania.

Instalacja i pierwsze uruchomienie podgrzewacza wody musi być wykonane przez wykwalifikowanego specjalistę, który może być odpowiedzialny za prawidłowość instalacji i wydać zalecenia dotyczące użytkowania podgrzewacza wody. Podczas łączenia należy przestrzegać obowiązujących standardów i przepisów. Przed zainstalowaniem podgrzewacza wody upewnij się, że elektroda uziemiająca gniazda jest prawidłowo uziemiona. W przypadku braku elektrody uziemiającej w gnieździe konieczne jest uziemienie podgrzewacza wody oddzielnym przewodem uziemiającym do zacisku uziemienia na łączniku kołnierza elementu grzejnego. W przypadku braku uziemienia zabrania się instalacji i eksploatacji produktu.

Kompletowanie

Elektryczny podgrzewacz wody typu zbiorczego jest wyposażony w podstawowe elementy do instalacji i podłączenia. W skład zestawu podgrzewacza wody wchodzi:

- Podgrzewacz wody z przewodem zasilającym – 1 szt.;
- 1 x zawór bezpieczeństwa;
- RCD z instrukcją użytkowania – 1 szt.;
- kotwy montażowe do montażu. Dla 30 L – 50 L – 2 szt.; dla 80 l, 100 L – 4 szt.;
- 1 x Instrukcja obsługi;
- karta gwarancyjna (w instrukcji) – 1 szt.

Urządzenie urządzenia

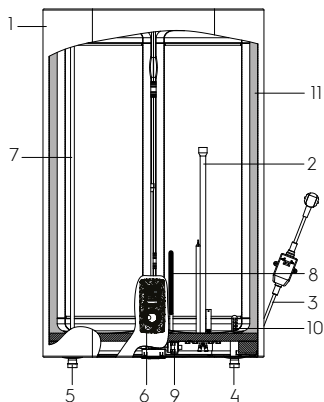

Rys. 2

1. Obudowa
2. Obudowa suchego elementu grzejnego
3. Przewód zasilający z RCD
4. Wlot zimnej wody
5. Wylot ciepłej wody
6. Panel sterowania
7. Rura doprowadzająca ciepłą wodę
8. Anoda magnezowa
9. Termostat ochronny
10. Rura wlotowa zimnej wody do zbiornika (z dyfuzorem)
11. Izolacja cieplna

Automatyczna kontrola temperatury wody:

Po otwarciu kranu ciepłej wody na mikserze na wylocie podgrzewacza wody zimna woda zaczyna płynąć do wlotu. Woda w zbiorniku miesza się, a jej temperatura spada. Czujnik termostatu reaguje na obniżenie temperatury wody, element grzewczy (ten) włącza się automatycznie i podgrzewa wodę do określonej temperatury. Gdy temperatura osiągnie ustaloną wartość, grzałka automatycznie się wyłącza.

Poziomy ochrony podgrzewacza wody:

- zabezpieczenie przed przegrzaniem;
- zabezpieczenie przed przekraczającym normę ciśnieniem hydraulicznym.
- RCD (urządzenie zabezpieczające).

Stalowe zbiorniki wewnętrzne ze specjalną powłoką ochronną są wykonane zaawansowaną metodą elektrostatycznego emaliowania na sucho. Właściwości szkliwa:

- zwiększona przyczepność i wysoka plastyczność (hartowana w temperaturze 850 °C);
- rozszerza się lub kurczy przy zmianach temperatury w tej samej proporcji co ściany zbiornika wewnętrznego, nie tworząc mikropęknięć, w których może powstać ognisko korozji.

Jako dodatkową ochronę zbiornika wewnętrznego przed korozją, Podgrzewacz wody jest wyposażony w anodę magnezową. Suchy termiczny element grzejny (ten) jest umieszczony w metalowych osłonach ochronnych, które eliminują bezpośredni skok elementów grzejnych z wodą, odpowiednio na elementach grzejnych nie powstaje szumowina, co zwiększa ich żywotność i wydłuża żywotność.

Panel sterowania

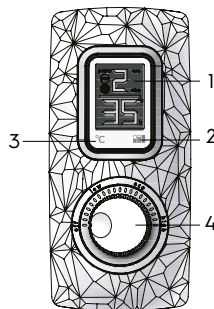

Rys. 3

1. Wyświetlacz
2. Przycisk  – steruje krokami mocy - naprzemiennie naciśnięcie włącza tryby H1 (700 W), H2 (1300 W), H3 (2000 W), «nF». Na ekranie wyświetlany jest tryb zasilania oraz aktualna temperatura **1 58** albo **2 58** albo **3 58**.

Pięć sekund po dokonaniu wyboru ekran będzie działał normalnie.

3. Przycisk "°C" aby na ekranie pojawił się tryb grzania i temperatura należy jednokrotnie nacisnąć krótko przycisk 3 lub zmienić tryb mocy lub temperaturę docelową.
4. Pokrętko regulacji temperatury **off** – znaczek odpowiada minimalnej temperaturze wody w podgrzewaczu wody (wyłączenie ogrzewania), słychać charakterystyczne kliknięcie. **low** – znaczek odpowiada minimalnej temperaturze ogrzewania wody w podgrzewaczu wody (włączenie ogrzewania). **eco** – etykieta Eco trybu ekonomicznego odpowiada temperaturze ogrzewania wody w odgrzewaczu wody około 50-55 °C. **high** – znaczek po prawej stronie odpowiada maksymalnej temperaturze podgrzewania wody w podgrzewaczu wody (75°C).

Niezależnie od wybranego trybu mocy, za pomocą pokrętki sterującego możesz wybrać temperaturę, do jakiej chcesz podgrzać wodę.

Ustawianie aktualnego czasu:

Instalowany automatycznie po podłączeniu do aplikacji. Jeśli istnieje połączenie, czas jest regularnie sprawdzany i w razie potrzeby korygowany. Opcjonalnie podgrzewacz posiada niezależny zegar oraz zapasową

baterię, co pozwala na przywrócenie zaplanowanej pracy.

Podczas awarii zasilania do 72 godzin.

Aby wyświetlić aktualną godzinę, naciśnij krótko jeden raz przycisk 3. Jeśli godzina jest ustawiona, aktualna godzina zostanie wyświetlona na ekranie. Jeśli czas nie jest ustawiony, na wyświetlaczu pojawi się «not set – connect to APP».

Tryb "No Frost" – Zapobieganie zamarzaniu

Tryb ten jest zawsze aktywny w obecności zasilania, niezależnie od położenia potencjometru. Gdy włączony jest tryb No Frost, na wyświetlaczu pojawia się nF. Logika działania: jeśli aktualna temperatura wody w zbiorniku spadnie do +4°C, włączy się tryb mocy II i woda zostanie podgrzana do +7°C. Gdy woda w zbiorniku osiągnie +7°C, grzałki zostaną wyłączone.

Ustawianie trybu «BST – Bacteria Stop Technology» (system profesjonalnego anty-bakteryjnego uzdatniania wody)

Aby włączyć tryb BST, należy przytrzymać przycisk 2 przez 3 sekundy. Ta funkcja działa równolegle z trybami zasilania I-III. Gdy funkcja BST jest włączona, na ekranie pojawi się litera „c” po wskaźniku trybu grzania. Po włączeniu na ekranie przez trzy sekundy będzie wyświetlany komunikat Sc:on.

Notatka:

Pierwsza aktywacja trybu nastąpi po 72 godzinach od aktywacji tej funkcji, następnie raz na 168 godzin. Pod warunkiem, że w określonym czasie aktualna temperatura wody w zbiorniku nie wzrośnie powyżej 70 stopni. Gdy funkcja jest włączona, woda w urządzeniu nagrzeje się do 70 stopni i będzie utrzymywana na tym poziomie przez 20 minut. W tym czasie ekran miga, a użytkownik nie może sterować podgrzewaczem wody. Może go tylko wyłączyć.

Aby wyłączyć tę funkcję, należy przytrzymać przez 3 sekundy przycisk 2. Po wyłączeniu funkcji symbol „c” przed wskaźnikiem poziomu grzania nie będzie już wyświetlany. W momencie dezaktywacji na ekranie przez trzy sekundy będzie wyświetlany napis Sc:of.

Sterowanie urządzeniem za pomocą aplikacji mobilnej

Urządzenie można kontrolować za pomocą aplikacji mobilnej ClimatOn, dostarczonej przez CladSwiss AG.

Usługa obsługiwanej aplikacji nie jest obsługiwana przez Electrolux. Więcej informacji na temat aplikacji mobilnej ClimatOn można znaleźć pod linkiem www.climaton.app.

www.climaton.app.

Aby urządzenie działało poprawnie w sieci Wi-Fi, konieczne jest użycie wymiennego modułu ClimatOn, chyba że urządzenie jest wyposażone w już wbudowany moduł sterujący. Aby dowiedzieć się, czy na urządzeniu znajduje się wstępnie zainstalowany moduł sterujący, zobacz: "Instrukcja obsługi".

UWAGA! Aby skonfigurować połączenie Wi-Fi po raz pierwszy, urządzenie mobilne musi znajdować się w tej samej sieci Wi-Fi, z którą planujesz skonfigurować urządzenie.

Wstępna konfiguracja połączenia Wi-Fi

Proces połączenia zależy od funkcji systemu operacyjnego i wybranej aplikacji mobilnej. Aby połączyć urządzenie z aplikacją mobilną:

Zainstaluj aplikację mobilną na smartfonie, skanując kod QR.

Zarejestruj się w aplikacji.



Kliknij na "Dodaj urządzenie" w prawym górnym rogu strony głównej aplikacji. Następnie kliknij „Pokaż wszystkie urządzenia”, znajdź podgrzewacz wody AZR WiFi i kliknij na niego. Następnie postępuj zgodnie z instrukcjami krok po kroku w aplikacji.

Uwaga!

Po pewnym czasie urządzenie wychodzi z trybu „parowanie”. Jeśli nie masz czasu na połączenie w tym czasie, musisz ponownie uruchomić tryb „parowanie”.

Po pomyślnym nawiązaniu połączenia z siecią lampka Wi-Fi będzie się stale świecić.

Montaż podgrzewacza wody

Upewnij się, że do instalacji elektrycznego podgrzewacza wody używane są oryginalne części dostarczone przez producenta, które mogą wytrzymać ciężar podgrzewacza wody wypetnionego wodą. Nie instaluj podgrzewacza wody na uchwycie, dopóki nie upewnij się, że uchwyt jest bezpiecznie zainstalowany. W przeciwnym razie

Elektryczny podgrzewacz wody może spaść ze ściany, co spowoduje jego uszkodzenie lub może spowodować poważne obrażenia.

Wybierając miejsca pod otwory na śruby mocujące, upewnij się, że po obu stronach ścian łazienki lub innego pomieszczenia do obudowy nagrzewnicy wodnej jest szczelina co najmniej 0,2 m, a od strony podłączenia rur co najmniej 0,5 m, w celu ułatwienia dostępu podczas konserwacji w razie potrzeby.

W przypadku, gdy woda bezpośrednio ze studni, pokładów lub wież ciśnieni wchodzi do podgrzewacza wody, konieczne jest użycie filtra zgrubnego do zimnej wody wchodzącej do podgrzewacza wody. Filtr zgrubny można kupić w specjalnych sklepach. Jeśli filtr zgrubny nie jest zainstalowany, gwarancja na produkt nie jest objęta gwarancją.

Elektryczny podgrzewacz wody powinien być zainstalowany na twardej pionowej powierzchni (ścianie). Instalacja podgrzewacza wody serii AZR WiFi EEC jest znacznie łatwiejsza dzięki możliwości zainstalowania ich zarówno pionowo, jak i poziomo w dowolnym miejscu w domu, w otwartej (!) umieszczenie. Wskazane jest zainstalowanie podgrzewacza wody jak najbliżej miejsca użycia ciepłej wody, ponieważ im mniejsza długość rur, tym mniejsze straty ciepła. Jak pokazano na rys. 5. Gdy podgrzewacz wody znajduje się obok ściany, pozostaw zalecaną wolną przestrzeń do konserwacji. Nie instalować podgrzewacza wody na poziomej powierzchni i blisko podłogi. Po wybraniu miejsca montażu określ miejsca na dwie śruby z hakami (w zależności od specyfikacji wybranego produktu). Wywierć w ścianie dwa otwory o nieprzekraczalnej głębokości odpowiadające wymiarowi śrub mocujących, wóń śruby, obróć hak do góry, mocno dokręć nakrętki, a następnie zainstaluj na nim Elektryczny podgrzewacz wody (patrz rys. 4). Jeśli łazienka jest zbyt mała, aby zainstalować podgrzewacz wody, można ją zainstalować w każdej innej łazience, która jest chroniona przed bezpośrednim działaniem promieni słonecznych i deszczu.

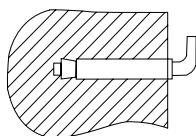

Rys. 4. Kotwa montażowa do montażu.

Przyłącze do wodociągu

Do podłączenia podgrzewacza wody do sieci wodociągowej stosuje się rury o średnicy G1/2.



Uwaga!

Aby zainstalować elastyczny eyeliner i zawór bezpieczeństwa, nie zaleca się stosowania dodatkowych materiałów, które nie są dołączone do podgrzewacza wody. Nakrętka z elastycznym eyelinerem ma gumową uszczelkę, która zapewnia szczelność połączenia eyelinera i zaworu bezpieczeństwa. Podczas dokręcania należy wykluczyć gwałtowne siły szarpania, a także ograniczyć moment dokręcania do 25-30 N*m.

Aby uniknąć wycieków podczas podłączania rurociągu, na końcach połączeń gwintowych należy zainstalować kompletne gumowe uszczelki.

Jeśli konieczne jest wdrożenie systemu zaopatrzenia w wodę dla kilku punktów poboru wody, użyj metody SOE-Dingen (patrz rys. 5).

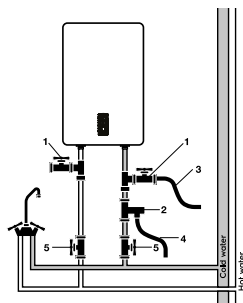

Rys. 5

1. Trójnik
2. Zawór bezpieczeństwa
3. Rura spustowa
4. Wąż spustowy
5. Zawór



Uwaga!

Podczas poziomej instalacji urządzenia rury doprowadzające wodę powinny znajdować

się po lewej, umieszczenie rur zasilających po prawej stronie jest niedopuszczalne!

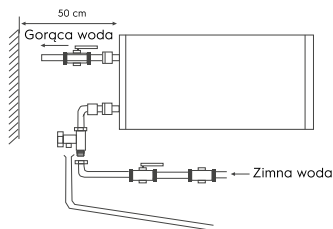

Rys. 6

Podłączenie do sieci elektrycznej

Wszystkie podgrzewacze wody akumulacyjnej serii AZR WiFi EEC są przystosowane do podłączenia do sieci elektrycznej o napięciu jednofazowym 230 V upewnij się, że parametry sieci elektrycznej w miejscu pod klucz odpowiadają parametrom znajdującym się na tabliczce z danymi technicznymi urządzenia. Podczas instalowania podgrzewacza wody należy przestrzegać obowiązujących zasad bezpieczeństwa elektrycznego. Podczas instalowania podgrzewacza wody w łazience lub toalecie należy wziąć pod uwagę ograniczenia związane z istnieniem zakazanego, i ochronnych objętości (przestrzeni).

Zakazana objętość to przestrzeń ograniczona stycznymi i pionowymi płaszczyznami w stosunku do zewnętrznych krawędzi wanny, toalety lub prysznicza i płaszczyznę umieszczoną nad nimi lub nad podłogą, jeśli instalacja wodno-kanalizacyjna jest zamontowana na podłodze, na wysokości 2,25 m.

Objętość ochronna to przestrzeń, w której płaszczyzny poziome, które są rysowane, pokrywają się z płaszczyznami objętości zabronionej, a płaszczyzny pionowe są oddalone od odpowiednich płaszczyzn objętości zabronionej o 1 metr.

Obliczone dane dla miedzi

Wybór przekroju kabla (drułu) według mocy i długości miedzi, $U = 230$ B, jednofazowy

R, kW	1	2	3	3,5	4	6	8
I, A	4,5	9,1	13,6	15,9	18,2	27,3	36,4
Przekrój rdzenia przewodzącego, mm ²	1	1	1,5	2,5	2,5	4	6
Maksymalna dopuszczalna długość kabla przy określonym przekroju, m	34,6	17,3	17,3	24,7	21,6	23	27

Eksploatacja

Napełnianie wodą

Aby całkowicie napełnić zbiornik wodą, musisz:

- otwórz kran ciepłej wody na mikserze;
- otwórz zawór doprowadzający wodę do podgrzewacza wody;
- poczekaj, aż woda wypłynie z kranu;
- zamknąć kran ciepłej wody na baterii i upewnić się, że nie ma wycieków.

Jeśli woda płynie z kranu Ciepłej Wody-zbiornik jest całkowicie wypełniony wodą. Dopiero wtedy możesz podłączyć zbiornik do sieci elektrycznej.

W razie wątpliwości, czy istnieje w podgrzewaczu wody woda, nie podłączaj jej do zasilania.

Podłączenie do sieci elektrycznej



Uwaga!

Podłączenie do sieci elektrycznej odbywa się dopiero po napełnieniu wodą (odwrotność może spowodować spalenie elementu grzejnego i uszkodzenie urządzenia).

Podłącz podgrzewacz wody do gniazdka, po czym zaświeci się wskaźnik na panelu. Oznacza to, że podgrzewacz wody jest włączony i jest zasilany. Ustaw żądany poziom podgrzewania wody od niskiego do wysokiego za pomocą regulatora temperatury ogrzewania. Ogrzewanie wody jest automatycznie wyłączone po osiągnięciu ustawionej temperatury i automatycznie włączane w celu dogrzania. Gdy temperatura wody osiągnie ustaloną temperaturę, ogrzewanie zostanie zatrzymane.

Wymiary i wymiary instalacyjne

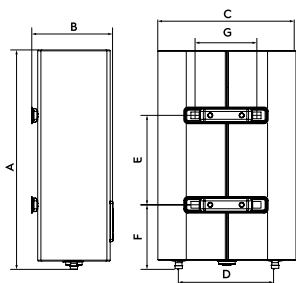

Rys. 7

Opcje / Model	EWH 30 AZR WIFI EEC	EWH 50 AZR WIFI EEC	EWH 80 AZR WIFI EEC	EWH 100 AZR WIFI EEC
A, mm	635	970	920	1135
B, mm	260	260	350	350
C, mm	435	435	555	555
D, mm	360	360	430	430
E, mm	280	550	430	600
F, mm	201	201	267	267
G, mm	197	197	197	197

RCD (urządzenie zabezpieczające)

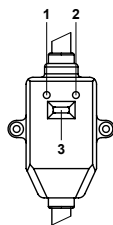

Rys. 8

- 100-procentowa ochrona przed porażeniem prądem.
- Postępuj zgodnie z instrukcją instalacji podczas podłączania elektrycznego podgrzewacza wody do akumulatora domowego.
- nie RCD zaświeci się kontrolka Power (1).
- Aby przetestować RCD, naciśnij przycisk TEST (2). Wskaźnik Zasilania (1) zostanie wyłączony.
- Aby ponownie uruchomić RCD, naciśnij przycisk (3).

Specyfikacje

Opcje / Model	EWH 30 AZR WiFi EEC	EWH 50 AZR WiFi EEC	EWH 80 AZR WiFi EEC	EWH 100 AZR WiFi EEC
Nominalna (użyteczna) objętość, l	25	41	65	80
Moc znamionowa, w	2000 (700+1300)			
Napięcie znamionowe, V - Hz	230-50			
Prąd znamionowy, A	8,7			
Minimalne ciśnienie wody, bar	80 000 (0,8)			
Maksymalne ciśnienie wody, bar*	600 000 (6)			
Maksymalna temperatura wody, °C	75			
Czas nagrzewania od 10 do 75 °C**, min.	57	93	148	182
Ochrona przed porażeniem elektrycznym	I			
Ochrona przed wilgocią	IPX4			
Klasa efektywności energetycznej***	B	C	C	C
Wymiary urządzenia (szer.×wys.×gł.), mm	435×635×260	435×970×260	555×920×350	555×1135×350
Wymiary opakowania (szer.×wys.×gł.), mm	680×485×280	1010×485×280	970×605×362	1185×605×362
Waga netto, kg	16,0	23,0	28,5	34,0
Waga Brutto, kg	17,9	25,2	31,4	37,0

* Przy maksymalnym ciśnieniu rozpoczyna się odprowadzanie nadmiaru ciśnienia przez zawór bezpieczeństwa. Jeśli ciśnienie w sieci wodociągowej przekracza 6 barów (nominalne ciśnienie robocze), konieczne jest zainstalowanie zaworu redukcyjnego.

** Czas nagrzewania jest wskazany przy pełnej mocy grzewczej i obliczany w idealnych warunkach otoczenia.

*** Efektywność energetyczna obliczona dla instalacji pionowej.

Producent zastrzega sobie prawo do wprowadzania zmian.

Rozwiązywanie problemów

Odmowa	Przyczyna	Usuwanie
Wskaźnik nagrzewania jest wyłączony	Zadziałało zabezpieczenie RCD	Przetestuj wyłącznik różnicowoprądowy, naciskając przycisk test. Jeśli wyłącznik różnicowoprądowy pomyślnie przeszedł test, naciśnij przycisk resetowania (3). W przypadku niepowodzenia testu należy skontaktować się z serwisem w celu naprawy (patrz rys. 8).
Nie ma wody z kranu ciepłej wody	<ol style="list-style-type: none"> 1. Dopływ wody do wodociągu jest zablokowany 2. Ciśnienie wody jest zbyt niskie 3. Zawór wlotowy wody jest zablokowany 	<ol style="list-style-type: none"> 1. Poczekaj na wznowienie dopływu wody 2. Użyj podgrzewacza wody, gdy ciśnienie wody ponownie wzrośnie 3. Otwórz wlot wody z kranu
Temperatura dostarczanej ciepłej wody przekracza dopuszczalny poziom 75 °C	Awaria systemu kontroli temperatury. Ogrzewanie nie włącza się.	<ol style="list-style-type: none"> 1. Konieczne jest natychmiastowe wyłączenie podgrzewacza wody z sieci. 2. Skontaktuj się z serwisantem w celu naprawy.
Na wyświetlaczu pojawia się błąd E1 (dla urządzenia z wyświetlaczem) lub miga czerwony wskaźnik (dla urządzenia bez wyświetlacza), nie ma grzania	<p>Ogrzewanie nie jest włączone</p> <p>Uszkodzony termostat.</p> <p>Uszkodzony element grzejny.</p> <p>Wadliwa tablica elektroniczna.</p>	<ol style="list-style-type: none"> 1. Sprawdź, czy wtyczka jest dobrze włożona do gniazdka. 2. Zwiększ temperaturę grzania. 3. Skontaktuj się ze specjalistą serwisu

Pielęgnacja i konserwacja



Uwaga!

Przed konserwacją zawsze odłączaj Podgrzewacz wody od sieci elektrycznej.

Podgrzewacz wody nie wymaga dodatkowej konserwacji. Od czasu do czasu należy wytrzeć obudowę miękką szmatką lub wilgotną gąbką, aby nie uszkodzić obudowy podgrzewacza wody.

Zabronione jest stosowanie agresywnych środków chemicznych.

Aby zapewnić długą żywotność i zachować aktualną gwarancję na wewnętrzną pojemność wodną, konieczne jest przeprowadzenie konserwacji przez wykwalifikowanych specjalistów nie później niż rok po rozpoczęciu eksploatacji, co powinno obejmować obowiązkową kontrolę obecności kamienia na grzejniku i wewnętrznej wnęce zbiornika wodnego, a także stan anody magnezowej. W przypadku silnego zużycia anoda magnezowa musi zostać wymieniona. Gwarancja na zbiornik wody i element grzejny w przypadku zużytej anody (objętość resztkowa mniejsza niż 30% pierwotnej) jest nieważna.

Zgodnie z wynikami kontroli podgrzewacza wody podczas pierwszej konserwacji ustala się częstotliwość regularnej konserwacji, której należy przestrzegać przez cały okres użytkowania urządzenia.

Element grzejny (TEN)

Element grzejny (Suche teny) przeznaczony jest do podgrzewania wody w zbiorniku wewnętrznym poprzez zamianę energii elektrycznej na ciepło. Powstawanie kamienia (kamienia) na jego powierzchni w celu przegrzania i przedwczesnej awarii elementu grzejnego.

Regularnie sprawdzaj iw razie potrzeby odkamień jego powierzchnię środkiem odkamieniającym.

Gwarancja na element grzejny nie jest ważna w przypadku spełnienia jednego lub więcej warunków:

- twardość wody przekracza 25 °F,
- grubość warstwy kamienia na powierzchni elementu grzejnego wynosi ponad 5 mm.



Uwaga!

Nagromadzenie się kamienia na grzejniku i

obecność osadu w zbiorniku wewnętrznym może spowodować awarię podgrzewacza wody i stanowić podstawę do odmowy serwisu gwarancyjnego. Regularna konserwacja, jest środkiem zapobiegawczym i nie jest objęta gwarancją.

Urządzenie obniżające ciśnienie powinno być regularnie sprawdzane pod kątem działania w celu usunięcia osadów wapiennych.

W niedozwolonej przestrzeni nie wolno instalować przełączników, gniazd i oprawy oświetleniowe. W przestrzeni ochronnej instalacja przełączników jest zabroniona, jednak możliwe jest zainstalowanie gniazd z uziemieniem. Podgrzewacz wody musi być zainstalowany poza objętością zabronioną, tak aby nie był narażony na działanie strumieni wody. Aby zapewnić bezpieczne działanie podgrzewacza wody, należy zainstalować wyłącznik automatyczny o odpowiedniej mocy. W codziennym użytkowaniu zaleca się, aby podgrzewacz wody był podłączony do prądu, ponieważ termostat włącza ogrzewanie tylko wtedy, gdy jest to konieczne do utrzymania ustawionej temperatury. Podgrzewacz wody powinien być regularnie serwisowany w autoryzowanym centrum serwisowym.



W żadnym wypadku nie należy zdejmować pokrywy podgrzewacza wody bez uprzedniego odłączenia go od sieci elektrycznej.

Transport i magazynowanie

Podgrzewacze wody w Opakowaniu Producenta mogą być transportowane wszystkimi rodzajami transportu wewnętrznego zgodnie z zasady przewozu towarów obowiązujące w tym rodzaju transportu. Warunki transportu w temperaturze od minus 50 do plus 50 °C i przy wilgotności względnej do 80% przy plus 25 °C).

Podczas transportu należy wykluczyć ewentualne uderzenia i ruchy opakowań z podgrzewaczami wody wewnątrz środka Trans krawca. Transport i układanie odbywa się zgodnie ze znakami manipulacyjnymi podanymi na opakowaniu. Podgrzewacze wody powinny być przechowywane w Opakowaniu Producenta w warunkach

przechowywania od PLUS 1°C do plus 40°C i wilgotności względnej do 80% w 25°C).

Utylizacja



Urządzenie, którego termin upłynął, nie może być wyrzucane wraz z odpadami domowymi (2012/19/UE).

Gwarancja

Serwis gwarancyjny jest wykonywany na warunkach określonych w punkcie "Gwarancja".

Gwarancja:

- Okres gwarancji wynosi dwa lata od daty zakupu. Jeśli w trakcie dwuletniego okresu gwarancji wystąpią jakiegokolwiek wady spowodowane wadami materiałowymi i/lub produkcyjnymi, przedmiot należy naprawić lub wymienić.
- Bezpłatna naprawa lub wymiana jest możliwa tylko w przypadku dostarczenia przekonujących dowodów, na przykład odcinka, który potwierdza, że dzień zgłoszenia usługi mieści się w okresie gwarancyjnym.
- Gwarancja nie obejmuje produktów i/ lub części produktu, które ulegają zepsuciu, mogą być uważane za materiały zużywalne lub które są wykonane ze szkła.
- Gwarancja traci ważność, jeżeli wada jest spowodowana uszkodzeniem wynikającym z niewłaściwego użytkowania, złej konserwacji (np. Awaria powstała na skutek wniknięcia ciał obcych lub płynów) lub jeśli zmiany lub naprawy zostały wykonane przez osoby nieupoważnione przez Producenta.
- Dla prawidłowego użytkowania produktu użytkownik musi ściśle przestrzegać wszystkich instrukcji zawartych w instrukcji obsługi, i powinien powstrzymać się od wszelkich działań lub manipulacji, które są opisane jako niepożądane lub o których są wskazówki w instrukcji obsługi.
- Te ograniczenia gwarancyjne nie mają wpływu na twoje prawa.

Wsparcie:

Wsparcie w okresie gwarancyjnym i po jego zakończeniu jest dostępne we wszystkich krajach, w których produkt jest oficjalnie dystrybuowany. Skontaktuj się ze sprzedawcą, aby uzyskać pomoc.

Data produkcji

Data produkcji jest podana na naklejce na korpusie urządzenia, a także zaszyfrowana w Code-128. Datę produkcji określa się w następujący sposób:

SN XXXXXXXX XXXX XXXXXX XXXXX
 Miesiąc i rok produkcji

Nie usuwaj i numeru seryjnego na korpusie urządzenia. Jeśli naklejka z numerem seryjnym zostanie zgubiona lub uszkodzona, w razie potrzeby nie będzie możliwe wyjaśnienie daty produkcji.

Importer:



Producent: CladSwiss AG,
 Bahnhofstrasse 27, 6300 Zug, Szwajcaria
 E-mail: info@cladswiss.com

Wyprodukowano w Chinach

Electrolux jest zastrzeżonym znakiem towarowym używanym na licencji firmy AB Electrolux (publ.).

Producent pozostawia za sobą prawo do zmiany konstrukcji i właściwości urządzenia.

Ta instrukcja może zawierać błędy techniczne i pisarskie. Zmiany parametrów technicznych i asortymentu mogą ulec zmianie bez powiadomienia.

Błędy i pomyłki w tekście i liczbach są dozwolone. Konstrukcja i dane techniczne urządzenia mogą różnić się od przedstawionych na opakowaniu. Aby uzyskać więcej informacji, skontaktuj się z konsultantem ds. Sprzedaży.

CONȚINUT

1. REGULI DE SIGURANȚĂ	41
2. DESTINAȚIE	42
3. ACCESORII	42
4. PROIECTAREA DISPOZITIVULUI	42
5. PANOUL DE CONTROL	43
6. CONTROLUL DISPOZITIVULUI FOLOSIND O APLICAȚIE MOBILĂ	44
7. MONTAREA ÎNCĂLZITORULUI DE APĂ	45
8. CONECTAREA LA REȚEAUA DE APĂ	45
9. CONECTAREA LA REȚEAUA ELECTRICĂ	46
10. OPERAȚIUNEA	46
11. DIMENSIUNI DE INSTALARE ȘI DIMENSIUNI	47
12. RCD (DISPOZITIV DE CURENȚ REZIDUAL)	47
13. DATE TEHNICE	48
14. DEPANARE	48
15. ÎNGRIJIRE ȘI ÎNTREȚINERE	49
16. TRANSPORT ȘI DEPOZITARE	49
17. RECICLAREA	50
18. OBLIGAȚII DE GARANȚIE	50
19. DATA DE FABRICAȚIE	50

NE GÂNDIM LA DVS

Vă mulțumim pentru că ați achiziționat dispozitivul Electrolux. Ați ales produsul bazat pe zeci de ani de experiență profesională și de inovații. Unic și elegant, produsul a fost proiectat cu grijă pentru dvs. De aceea, oricând nu veți utiliza produsul, puteți fi sigur, că rezultate vor fi întotdeauna excelente. Bine ați venit la Electrolux! Pe site-ul nostru puteți găsi:



Puteți găsi recomandări privind utilizarea produselor, instrucțiuni de exploatare, informații privind asistența tehnică la adresa: www.home-comfort.com/support/



La vânzarea echipamentului vânzătorul trebuie să completeze capitolul "Detaliile produsului", care se găsește pe partea interioară a copertii posterioare a prezentelor instrucțiuni de utilizare.

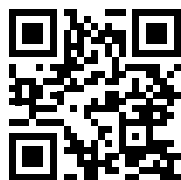

Marcările folosite



Atenție/Informații importante de tehnică a securității



Informații generale și recomandări

Întreținerea de garanție se efectuează în conformitate cu condițiile prezentate în secțiunea „Obligații de garanție”.

Remarcă: În textul prezentelor instrucțiuni de exploatare, încălzitor de apă electric de stocare poate avea următoarele denumiri tehnice precum, produs, dispozitiv, aparat etc.

Reguli de siguranță



Atenție!

Nu utilizați prize portabile. Instalarea și utilizarea incorectă a încălzitorului electric de apă poate duce la accidente sau la deteriorarea bunurilor.

- Priza de alimentare trebuie să fie bine împământată. Curentul nominal al prizei de alimentare trebuie să fie de cel puțin
- 10 A. Priza și ștecherul trebuie să fie întotdeauna uscate pentru a preveni un scurtcircuit în sistemul electric.
- Peretele pe care este instalat încălzitorul trebuie să fie proiectat pentru o sarcină de două ori mai mare decât greutatea totală a încălzitorului umplut cu apă.
- La intrarea de apă rece trebuie instalată o supapă de reținere de siguranță (a se vedea fig. 1).

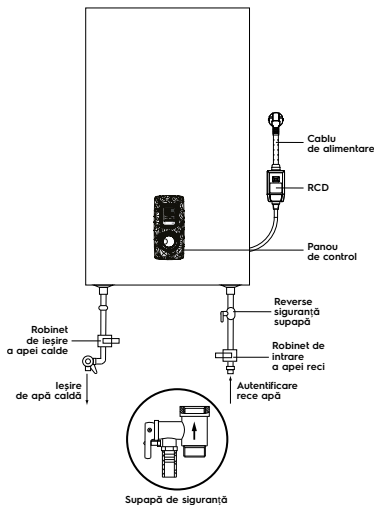

Fig. 1

- Atunci când utilizați încălzitorul pentru prima dată (sau prima dată după întreținere sau curățare), nu porniți încălzitorul până când nu este plin. Robinetul de apă caldă trebuie să fie deschis în timpul umplerii încălzitorului. În timp ce se umple rezervorul, deschideți robinetul de apă caldă pentru a permite aerului să iasă. De îndată ce rezervorul este umplut cu apă și apa curge de la

robinet, acesta poate fi închis.

- În timpul încălzirii apei, este posibil ca apa să iasă din orificiul de aerisire a supapei de siguranță. Acest lucru este normal. Cu toate acestea, în cazul unor scurgeri mari, solicitați verificarea cauzei scurgerii de către un tehnician de service. Ieșirea de presiune nu trebuie să fie obstrucționată în niciun caz; În caz contrar, ar putea cauza defectarea încălzitorului de apă.
- La orificiul de eliberare a presiunii al supapei de suprapresiune (poziția 3 din fig. 5) Instalați o țevă de scurgere și conduceți-o la canalizare în caz de scurgere a apei și de scurgere a suprapresiunii*. Conducta de scurgere conectată la ieșirea de presiune trebuie să fie îndreptată în jos.
- Temperatura apei din interiorul încălzitorului de apă poate ajunge până la 75 °C. Pentru a preveni arsurile, puteți regla temperatura apei cu ajutorul robinetului mixer.

Scurgeți apa:

Goliți complet încălzitorul dacă nu va fi utilizat pentru o perioadă lungă de timp sau dacă temperatura din încăperea în care este instalat poate scădea sub 0 °C. Drenarea poate fi efectuată cu ajutorul unei supape de siguranță și este posibil să existe scurgeri sub tija supapei.

Se poate prevedea un racord în T pentru scurgere cu supapă între supapă și manșon (poz. 1, fig. 5).

Nu uitați înainte de a goli încălzitorul de apă:

- Deconectați sursa de alimentare de la aparat.
- Asigurați-vă că apa din interiorul rezervorului are o temperatură sigură.
- Închideți alimentarea cu apă rece a rezervorului prin închiderea robinetului de închidere.
- Închideți alimentarea cu apă caldă și rece apă la apartament.
- Deschideți alimentarea cu apă caldă pe mixer pentru a elibera presiunea din interiorul rezervorului.
- Deschideți robinetul de închidere de pe racordul în T de la ieșirea de apă caldă a încălzitorului de apă (dacă a fost instalat un racord în T), În caz contrar, demontați conducta de racordare de la ieșirea

* Apa se dilată în timpul încălzirii, ceea ce mărește presiunea din încălzitorul de apă. Pentru a evita deteriorarea încălzitorului, utilizați întotdeauna o supapă de siguranță.

încălzitorului de apă.

- Conectați furtunul de scurgere (poziția 3 din fig. 5) la robinetul de închidere.
- La tee de la intrarea de apă rece la încălzitorul de apă și direcționați-o
- în sistemul de canalizare sau în locul de scurgere a apei.
- Deschideți robinetul de închidere și așteptați ca apa să se scurgă complet.



Atenție!

Instalarea supapei de siguranță furnizate este obligatorie. Nu instalați nicio supapă de închidere între supapa de siguranță și intrarea în rezervor și blocați orificiul de drenaj al supapei de siguranță.

- Nu lăsați un încălzitor de apă umplut cu apă fără curent și care încălzește apa într-o încăpere în care temperatura poate fi sub 0°C.
- În cazul unei absențe prelungite, al unor lucrări de reparații, de întreținere sau de revizie a alimentării cu apă, trebuie închise robinetele individuale de închidere de la intrarea de apă rece și de la ieșirea de apă caldă, iar încălzitorul trebuie oprit și deconectat de la rețeaua electrică prin scoaterea fișei din priză.
- Dacă orice parte a încălzitorului este deteriorată, contactați un tehnician de service pentru reparații. Utilizați numai piese de schimb furnizate de producător.
- Aparatul nu este destinat utilizării de către persoane (inclusiv copii) cu capacități fizice, senzoriale sau mentale reduse sau cu lipsă de experiență și cunoștințe, cu excepția cazului în care acestea sunt supravegheate sau instruite.
- Aparatul trebuie să fie utilizat de o persoană care este responsabilă pentru siguranța sa. Copiii trebuie supravegheați pentru a se asigura că nu se joacă cu aparatul.

Destinație

Încălzitorul electric de apă cu acumulare este conceput pentru a încălzi apa rece furnizată de rețeaua de alimentare. Se utilizează exclusiv pentru Pentru uz casnic, apa din încălzitor nu este destinată consumului uman sau gătitului. Instalarea și punerea în funcțiune inițială a

încălzitorului trebuie să fie efectuate de un tehnician calificat, care poate fi considerat responsabil pentru instalarea corectă și poate oferi sfaturi privind utilizarea încălzitorului. Conexiunea trebuie să fie conformă cu standardele și reglementările în vigoare. Înainte de a instala încălzitorul de apă, asigurați-vă că electrodul de împământare al prizei este corect împământat. În cazul în care electrodul de împământare lipsește Încălzitorul de apă trebuie să fie legat la pământ printr-o conexiune separată de împământare la borna de împământare de pe flanșa de fixare a elementului de încălzire în priză de priză. În cazul în care nu există o conexiune de împământare, produsul nu trebuie instalat sau utilizat.

Accesorii

Încălzitorul electric de apă cu acumulare este complet cu elementele de bază pentru instalare și conectare. Kitul de încălzire include:

- încălzitor de apă cu cablu de alimentare – 1 buc;
- supapă de siguranță – 1 buc;
- RCD cu instrucțiuni de utilizare – 1 buc;
- ancore de fixare pentru montare.
- Pentru 30 l, 50 l – 2 bucăți; pentru 80 l, 100 l – 4 bucăți;
- manual de utilizare – 1 buc;
- Card de garanție (în manual) – 1 buc.

Proiectarea dispozitivului

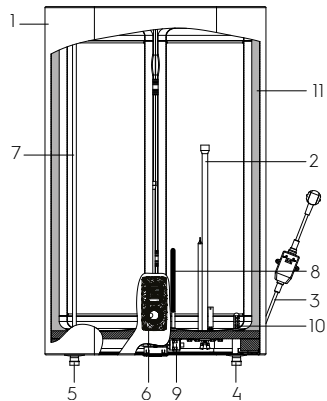

Fig. 2

1. Locuințe
2. Carcasa elementului de încălzire uscată
3. Cablu de alimentare cu RCD
4. Intrarea apei reci
5. Ieșire de apă caldă
6. Panou de control
7. Conducta de alimentare cu apă caldă
8. Anod de magneziu
9. Termostat de siguranță
10. Conducta de admisie a apei reci la rezervor (cu difuzor)
11. Izolație termică

Control automat al temperaturii apei:

Atunci când robinetul de apă caldă de pe robinetul de amestec de la ieșirea încălzitorului este deschis, apa rece intră. Apa din rezervor se amestecă, iar temperatura scade. Senzorul termostatului reacționează la scăderea temperaturii apei, iar elementul de încălzire (rezistența) se pornește automat și încălzește apa până la temperatura setată. Atunci când temperatura atinge punctul setat, elementul de încălzire este oprit automat.

Niveluri de protecție a încălzitorului de apă:

- protecție împotriva supraîncălzirii;
- protecție împotriva presiunii hidraulice excesive.
- RCD (Întrerupător de circuit cu defect la sol).

Rezervoarele interioare din oțel sunt acoperite cu un strat protector special, folosind cea mai avansată metodă de emailare uscată electrostatică. Proprietăți ale smalțului:

- aderență crescută și ductilitate ridicată (călit la 850 °C);
- se dilată sau se contractă la schimbările de temperatură în aceeași proporție ca și pereții rezervorului interior, fără a provoca microfisuri care ar putea duce la coroziune.

Încălzitorul de apă este echipat cu un anod de magneziu pentru a proteja și mai mult rezervorul intern împotriva coroziunii. Elementul de încălzire uscat este adăpostit într-o carcasă metalică de protecție, care împiedică contactul direct dintre elementul de încălzire și apă, prevenind astfel formarea de calcar pe elementele de încălzire, ceea ce crește durata de viață a acestora și le prelungește durata de viață.

Panou de control

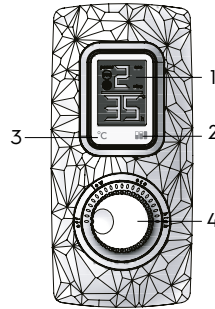

Fig. 3

1. Afișaj
2. Butonul – controlează treptele de putere –apăsând pe rând pornește modurile H1 (700 W), H2 (1300 W), H3 (2000 W), «nF». Ecranul afișează modul de alimentare și temperatura curentă sau sau .

La cinci secunde după selecție, ecranul va funcționa normal.

3. Butonul "°C" pentru ca modul de încălzire și temperatura să fie afișate pe ecran, este necesar să apăsați scurt butonul 3 o dată sau să schimbați modul de putere sau temperatură ținută.
4. Butonul de reglare a temperaturii **off** – semnul corespunde temperaturii minime a apei din încălzitorul de apă (încălzire oprită), se aude un clic caracteristic.

low – semnul corespunde temperaturii minime de încălzire a apei din încălzitorul de apă (încălzire pornită).

eco – semnul modul Eco corespunde temperaturii de încălzire a apei în încălzitorul de apă aproximativ 50-55 °C.

high – semnul din dreapta corespunde temperaturii maxime a încălzirii apei într-un încălzitor de apă (75 °C).

Indiferent de modul de putere selectat, folosind butonul de control, puteți selecta temperatura la care doriți să încălziți apa.

Setarea orei curente:

Se instalează automat atunci când este conectat la aplicație. Dacă există o conexiune, în mod regulat, ora este verificată și, dacă este necesar, reglată. Opțional, încălzitorul de apă are un ceas independent și o baterie de rezervă, ce permite restabilirea funcționării programate în cazul întreruperilor de curent până la 72 de ore. Pentru a

vizualiza ora curentă, este necesar să apăsați scurt o dată butonul 3. Dacă ora este setată, ora actuală va fi afișată pe ecran. Dacă ora nu este setată, afișajul va afișa ca o linie de rulare «not set – connect to APP».

Modul "No Frost" - Antigel

Acest mod este întotdeauna activ când este alimentat, indiferent de poziția potențiometrului. Când modul No Frost este activat, afișajul arată nF. Logica de funcționare: dacă temperatura actuală a apei din rezervor scade la +4°C, modul de putere II va fi activat și apa va fi încălzită până la +7°C. Când apa din rezervor va atinge +7°C, elementele de încălzire vor fi oprite.

Setarea modului «BST - Bacteria Stop Technology» (sistemul de curățare profesională antibacteriană a apei)

Pentru a activa modul BST, trebuie să țineți apăsat butonul 2 timp de 3 secunde. Această funcție funcționează în paralel cu modulele de putere I-III. Când funcția BST este activată, ecranul va afișa un «C» după indicatorul modului de încălzire. Când este pornit, ecranul va afișa Sc:on timp de trei secunde.

Notă:

Prima activare a modului va fi după 72 de ore de la activarea acestei funcții, apoi o dată la 168 de ore. Cu condiția că, pentru perioada de timp specificată temperatura actuală a apei din rezervor nu a crescut peste 70 de grade. Când funcția este activată, apa din dispozitiv se va încălzi până la 70 de grade și va fi menținută la acest nivel timp de 20 de minute. În acest timp ecranul clipește și utilizatorul nu poate controla încălzitorul de apă. El îl poate opri doar.

Pentru a dezactiva această funcție, țineți apăsat butonul 2 timp de 3 secunde. După ce funcția este oprită, simbolul „c” din fața indicatorului de nivel de încălzire nu va mai fi afișat. În momentul dezactivării Sc:of va fi afișat pe ecran timp de trei secunde.

Controlul dispozitivului folosind o aplicație mobilă

Dispozitivul poate fi controlat folosind aplicația mobilă ClimatOn furnizată de SRL "CladSwiss AG" Serviciul de aplicații acceptate nu este operat de Electrolux. Puteți afla mai multe despre aplicația mobilă ClimatOn pe site-ul www.climaton.app.

Pentru ca dispozitivul să funcționeze corect într-o rețea Wi-Fi, este necesar să utilizați un modul ClimatOn detașabil, cu excepția cazului

în care dispozitivul este furnizat cu un mod de control deja încorporat.

Pentru a afla dacă dispozitivul are un mod de control preinstalat, uitați «Manual de exploatare».

ATENȚIE! Pentru a configura o conexiune Wi-Fi pentru prima dată, dispozitivul mobil trebuie să fie în aceeași rețea Wi-Fi, la care intenționați să configurați dispozitivul.

Configurarea inițială a conexiunii Wi-Fi

Procesul de conectare depinde de caracteristicile sistemului de operare și de aplicația mobilă selectată. Pentru a conecta dispozitivul la aplicația mobilă:

Instalați aplicația mobilă pe smartphone, prin scanarea codului QR.

Înregistrați-vă în aplicație.



Faceți clic pe ⊕ „Aduage dispozitivul” în colțul din dreapta sus al paginii de pornire a aplicației.

Apoi, faceți clic pe „Afișați toate dispozitivele”, găsiți încălzitorul de apă AZR WiFi și faceți clic pe el.

Apoi urmați instrucțiunile etapă cu etapă din aplicație.

Atenție!

După o anumită perioadă de timp aparatul iese din modul „Cuplare”. Dacă nu ați reușit să stabiliți o conexiune în acest interval de timp, modul „Cuplare” trebuie repornit.

Odată ce conexiunea la rețea a fost realizată cu succes, indicatorul Wi-Fi va fi permanent aprins.

Montarea încălzitorului de apă

Asigurați-vă că instalați încălzitorul electric de apă folosind piese originale furnizate de producător care pot suporta greutatea încălzitorului de apă umplut cu apă. Nu instalați încălzitorul de apă pe suport până nu sunteți sigur că suportul este instalat în siguranță. În caz contrar, încălzitorul electric de apă poate cădea de pe perete, ducând la deteriorare sau vătămări grave.

Atunci când alegeți locuri pentru găurile pentru șuruburile de montare, asigurați-vă că există un spațiu de cel puțin 0,2 m pe ambele

părți de la pereții băii sau ai altei încăperi până la corpul încălzitorului de apă și de cel puțin 0,5 m pe partea laterală. racordul conductei, pentru a facilita accesul în timpul instalării întreținere dacă este necesar.

În cazul în care încălzitorul este alimentat direct din fântâni, puțuri sau turnuri de apă, trebuie utilizat un filtru grosier pentru apa rece care intră în încălzitor. Filtrul grosier poate fi achiziționat de la magazinele specializate. Dacă filtrul grosier nu este instalat, garanția produsului nu este valabilă.

Încălzitorul electric de apă trebuie instalat pe o suprafață solidă, verticală (perete). Instalarea încălzitoarelor de apă din seria AZR WiFi EEC este mult facilitată de posibilitatea de a le instala pe verticală sau pe orizontală oriunde în locuința dumneavoastră, într-o încăpere încălzită (!). Este recomandabil să instalați încălzitorul cât mai aproape de locul în care se folosește apa caldă, deoarece cu cât lungimea țevilor este mai mică, cu atât se pierde mai puțină căldură. După cum se arată în Fig. 5. Dacă încălzitorul este instalat lângă un perete, lăsați spațiul liber recomandat pentru întreținere. Nu instalați încălzitorul pe o suprafață orizontală și la același nivel cu podeaua. După selectarea locației de montare, localizați pozițiile pentru cele două șuruburi de fixare cu cârlige (în funcție de specificațiile produsului selectat). Faceți două găuri în perete la adâncimea necesară, corespunzătoare dimensiunii șuruburilor de fixare, introduceți șuruburile, rotiți cârligul în sus, strângeți bine piulițele și apoi montați încălzitorul electric de apă pe acesta (a se vedea figura 4). În cazul în care baia este prea mică pentru încălzitor, acesta poate fi instalat în orice altă cameră, protejată de lumina directă a soarelui și de ploaie.

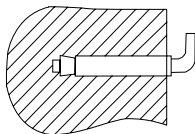

Fig. 4. Ancoră de fixare pentru montare.

Conectarea la rețeaua de apă

Încălzitorul este conectat la rețeaua de apă prin intermediul unor țevi G1/2.



Atenție!

Nu se recomandă utilizarea de materiale suplimentare pentru instalarea furtunului flexibil și a supapei de siguranță care nu sunt incluse în pachetul de livrare al încălzitorului. Piulița de cuplare a furtunului flexibil are o garnitură de cauciuc care asigură o conexiune etanșă între furtun și supapa de siguranță. Când strângeți, evitați forțele de smucit brusc și limitați cuplul de strângere la 25-30 N*m.

Pentru a evita scurgerile la conectarea conductelor, utilizați garniturile de cauciuc furnizate pentru a etanșa capetele conexiunilor cu șuruburi.

Dacă doriți să implementați un sistem de alimentare cu apă pentru mai multe puncte de apă, utilizați metoda de conectare (a se vedea figura 5).

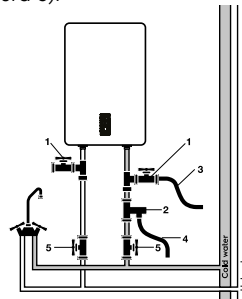

Fig. 5

1. Tees
2. Supapă de siguranță
3. Tub de scurgere
4. Furtun de scurgere
5. Supape



Atenție!

În cazul în care aparatul este instalat pe orizontală, conductele de alimentare cu apă trebuie să fie pe partea stângă, nu este permisă amplasarea conductelor de alimentare pe partea dreaptă!

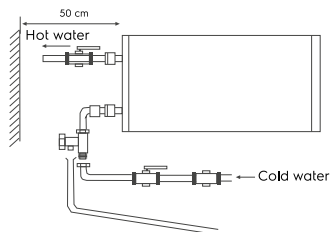

Fig. 6

Conectarea la rețeaua electrică

Toate încălzitoarele de apă cu acumulare din seria AZR WiFi EEC sunt proiectate pentru a se conecta la o sursă de alimentare monofazată de 230 V. Înainte de conectare, verificați dacă tensiunea de rețea de la locul de conectare corespunde valorilor indicate pe plăcuța de identificare a aparatului.

Respectați normele de siguranță electrică aplicabile la instalarea încălzitorului. Atunci când instalați încălzitorul de apă în baie sau în toaletă, respectați restricțiile referitoare la interdicțiile interzise și volume de protecție (spații).

Volumul interzis este spațiul delimitat de planurile tangențiale și verticale în raport cu marginile exterioare ale căzii de baie, WC-ului sau cabinei de duș și un plan deasupra acestora, sau deasupra podelei, dacă instalația sanitară este montată pe podea, la o înălțime de 2,25 metri.

Un volum de protecție este un spațiu ale cărui planuri orizontale coincid cu planurile volumului interzis și ale cărui planuri verticale se află la o distanță de 1 metru față de planurile respective ale volumului interzis.

Date calculate pentru cupru Selectarea secțiunii transversale a cablului (firului) în funcție de putere și lungime din cupru, $U = 230$ V, monofazat

R, kW	1	2	3	3,5	4	6	8
I, A	4,5	9,1	13,6	15,9	18,2	27,3	36,4
Secțiunea transversală a conductorului care transportă curentul, mm ²	1	1	1,5	2,5	2,5	4	6
Lungimea maximă admisă a cablului cu secțiunea specificată, m	34,6	17,3	17,3	24,7	21,6	23	27

Operațiunea

Umplerea cu apă

Pentru a umple complet rezervorul cu apă, este necesar:

- deschideți robinetul de apă caldă de la robinet;
- deschideți robinetul de apă de la încălzitorul de apă;
- așteptați ca apa să iasă la robinet;
- închideți robinetul de apă caldă de la robinet și asigurați-vă că nu există scurgeri.

Dacă apa curge de la robinetul de apă caldă, înseamnă că rezervorul este plin de apă. Numai atunci rezervorul poate fi conectat la rețeaua electrică.

În caz de incertitudine cu privire la existența sau nu a apă în încălzitorul de apă, nu îl conectați la rețeaua electrică.

Conectarea la rețeaua electrică



Ai grijă!

Conectați la rețeaua electrică numai după ce ați umplut cu apă (în caz contrar, elementul de încălzire se poate arde și poate deteriora aparatul).

Conectați încălzitorul de apă la priză, după ce pe panou se va aprinde indicatorul. Aceasta indică faptul, că încălzitorul de apă este pornit și se alimentează cu energie. Setați nivelul dorit de încălzire a apei de la scăzut la mare cu ajutorul regulatorului temperaturii de încălzire. Încălzirea apei se oprește automat la atingerea temperaturii setate și se aprinde automat pentru reîncălzire. Când temperatura apei va atinge temperatura setată, încălzirea se va opri.

Dimensiuni de instalare și dimensiuni

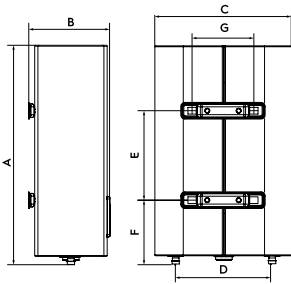

Fig. 7

Parametrii/ Model	EWH 30 AZR WIFI EEC	EWH 50 AZR WIFI EEC	EWH 80 AZR WIFI EEC	EWH 100 AZR WIFI EEC
A, mm	635	970	920	1135
B, mm	260	260	350	350
C, mm	435	435	555	555
D, mm	360	360	430	430
E, mm	280	550	430	600
F, mm	201	201	267	267
G, mm	197	197	197	197

RCD (dispozitiv de curent rezidual)

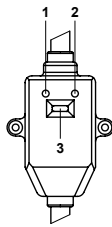

Fig. 8

- Prevenirea 100% a șocurilor electrice.
- Urmați instrucțiunile de instalare atunci când conectați încălzitorul electric al bateriei de apă caldă menajeră.
- Indicatorul Power (1) se va aprinde dacă nu este montat niciun dispozitiv de protecție împotriva curentului electric.
- Apăsați butonul TEST (2) pentru a testa RCD. Indicator luminos de alimentare (1) va fi dezactivat.
- Apăsați butonul (3) pentru a reseta RCD.

Date tehnice

Parametrii/Model	EWB 30 AZR WiFi EEC	EWB 50 AZR WiFi EEC	EWB 80 AZR WiFi EEC	EWB 100 AZR WiFi EEC
Volumul nominal (utilizabil), l	25	41	65	80
Putere nominală, W	2000 (700+1300)			
Tensiunea nominală, V-Hz	230-50			
Curent nominal, A	8.7			
Presiunea minimă a apei, bar	80 000 (0,8)			
Presiunea maximă a apei, bar*	600 000 (6)			
Temperatura maximă a apei, °C	75			
Timp de încălzire de la 10 la 75 °C**, min.	57	93	148	182
Protecție împotriva	I			
Protecție împotriva umezelii	IPX4			
Clasa de eficiență energetică ***	B	C	C	C
Dimensiunile dispozitivului (L×A×P), mm	435×635×260	435×970×260	555×920×350	555×1135×350
Dimensiunile ambalajului (L×A×P), mm	680×485×280	1010×485×280	970×605×362	1185×605×362
Greutate netă, kg	16.0	23.0	28.5	34.0
Greutate brută, kg	17.9	25.2	31.4	37.0

* La presiunea maximă, excesul de presiune este eliberat prin supapa de suprapresiune. În cazul în care presiunea din rețeaua de apă depășește 6 bar (presiunea de lucru nominală), trebuie instalat un reductor de presiune.

** Timpul de încălzire sunt indicații la puterea maximă de încălzire și se bazează pe condiții ambientale ideale.

*** Eficiență energetică calculată pentru instalație verticală.

Producătorul își rezervă dreptul de a face modificări.

Depanare

Refuzuri	Motive	Remediu
Indicatorul de încălzire este oprit	Dispozitivul de oprire de protecție (DOP) s-a declanșat.	Testați DOP-ul apăsând butonul «test». Dacă DOP a trecut testul, apăsați butonul de resetare (3). În cazul în care testul eșuează, contactați tehnicienii de service pentru reparații (vezi fig. 8).
Apa nu provine de la robinetul de apă fierbinte	<ol style="list-style-type: none"> 1. Alimentarea cu apă prin conductă de apă este oprită 2. Presiunea apei este prea mică 3. Supapa de admisie a apei este închisă 	<ol style="list-style-type: none"> 1. Așteptați să se reia alimentarea cu apă 2. Utilizați încălzitorul de apă atunci când presiunea apei va crește din nou 3. Deschideți robinetul de intrare a apei
Temperatura de alimentare cu apă caldă depășește nivelul permis de 75 °C	Defecțiunea sistemului de control al temperaturii. Încălzirea nu se oprește.	<ol style="list-style-type: none"> 1. Este necesar să opriți imediat încălzitorul de apă din rețea 2. Contactați tehnicienii de service pentru reparații.
Afișajul arată eroarea E1 (pentru un dispozitiv cu afișaj) sau indicatorul roșu clipește (pentru un dispozitiv fără afișaj), nu există încălzire	Încălzirea nu este pornită Termostatul este deteriorat. Elementul de încălzire este deteriorat. Placă electronică defectă.	<ol style="list-style-type: none"> 1. Verificați dacă ștecherul este bine introdus în priză. 2. Creșteți temperatura de încălzire. 3. Contactați un tehnician de service

Îngrijire și întreținere



Atenție!

Deconectați întotdeauna încălzitorul de apă de la rețeaua electrică înainte de a efectua lucrări de întreținere.

Boilerul nu necesită întreținere suplimentară. Este necesar să ștergeți corpul din când în când cu o cârpă moale sau un burete umed, pentru a nu deteriora corpul încălzitorului de apă. Utilizarea substanțelor chimice agresive este interzisă.

Pentru a asigura o durată de viață lungă și pentru a menține garanția valabilă pentru rezervorul intern care conține apă, este necesar să se efectueze lucrări de întreținere de către specialiști calificați nu mai târziu de un an de la începerea funcționării, care ar trebui să includă o verificare obligatorie a prezenței scării pe elementul de încălzire și în cavitatea interioară a rezervorului care conține apă, și a stării anodului de magneziu. În caz de uzură severă, anodul de magneziu trebuie înlocuit. Garanția pentru recipientul care conține apă și elementul de încălzire în cazul unui anod uzat (volum rezidual mai mic de 30% din original) este nevalabilă.

Pe baza rezultatelor inspecției încălzitorului de apă în timpul primei întrețineri, se stabilește frecvența întreținerii regulate, care trebuie respectată pe întreaga perioadă de funcționare a dispozitivului.

Element de încălzire (TEH)

Element de încălzire (Elemente de încălzire uscate TEH) Încălzitorul electric tubular (TEH) este conceput pentru a încălzi apa din rezervorul interior prin conversia energiei electrice în căldură. Formarea de calcar (calcar) pe suprafața sa poate duce la un transfer slab de căldură, supraîncălzire și defectarea prematură a elementului de încălzire. Inspectați regulat și, dacă este necesar, îndepărtați calcarul de pe suprafața sa cu un agent de detartrare. Garanția elementului de încălzire este nulă dacă sunt îndeplinite una sau mai multe dintre următoarele condiții:

- durezza apei depășește 25 °F,
- Stratul de calcar de pe suprafața elementului de încălzire are o grosime mai mare de 5 mm.



Ai grijă!

Acumularea de calcar pe elementul de încălzire și de nămol în rezervorul intern poate duce la deteriorarea încălzitorului și reprezintă un motiv de refuz al serviciului de garanție. Întreținerea regulată este o măsură preventivă și nu este acoperită de garanție.

Dispozitivul de reducere a presiunii trebuie verificat în mod regulat dacă funcționează pentru a îndepărta depunerile de calcar. Nu este permisă instalarea întrerupătoarelor, prizelor și corpurilor de iluminat în spațiul interzis. În spațiul de protecție este interzisă instalarea întrerupătoarelor, totuși se pot instala prize cu împământare. Boilerul trebuie instalat în afara volumului interzis, astfel încât să nu fie expus jeturilor de apă. Pentru a asigura funcționarea în siguranță a încălzitorului de apă, trebuie să fie instalată o mașină automată de o calitate adecvată. Pentru utilizarea zilnică, se recomandă menținerea încălzitorului de apă în priză, deoarece termostatul pornește încălzirea doar atunci când este necesar pentru a menține temperatura setată. Solicitați repararea regulată a încălzitorului de apă la un centru de service autorizat.



Nu scoateți niciodată capacul încălzitorului fără a-l deconecta mai întâi de la sursa de alimentare.

Transport și depozitare

Încălzitoarele de apă din ambalajul producătorului pot fi transportate prin toate tipurile de transport acoperit în conformitate cu regulile pentru transportul de mărfuri în vigoare pentru acest tip de transport. Condițiile de transport la o temperatură de la minus 50 la plus 50 °C și la o umiditate relativă de până la 80% la plus 25 °C). În timpul transportului, orice lovituri și mișcări posibile a pachetelor cu încălzitoare de apă în interiorul vehiculului trebuie excluse. Transportul și stivuirea trebuie efectuate în conformitate cu semnele de manipulare indicate pe ambalaj. Încălzitoarele de apă trebuie depozitate în ambalajul

СЪДЪРЖАНИЕ

1. ПРАВИЛА ЗА БЕЗОПАСНОСТ	53
2. ДЕСТИНАЦИЯ.....	54
3. АКСЕСОАРИ.....	54
4. ПРОЕКТИРАНЕ НА УСТРОЙСТВОТО.....	55
5. КОНТРОЛЕН ПАНЕЛ.....	55
6. УПРАВЛЕНИЕ НА УРЕДА С ПОМОЩА НА МОБИЛНО ПРИЛОЖЕНИЕ	56
7. МОНТИРАНЕ НА БОЙЛЕРА	57
8. СВЪРЗВАНЕ КЪМ ВОДОПРОВОДНАТА МРЕЖА.....	58
9. СВЪРЗВАНЕ С ЕЛЕКТРИЧЕСКАТА МРЕЖА.....	59
10. ЕКСПЛОАТАЦИЯ	59
11. МОНТАЖНИ РАЗМЕРИ И РАЗМЕРИ.....	59
12. RCD (УСТРОЙСТВО ЗА ОСТАТЪЧЕН ТОК).....	59
13. СПЕЦИФИКАЦИИ	60
14. ОТСТРАНЯВАНЕ НА НЕИЗПРАВНОСТИ.....	60
15. ГРИЖА И ПОДДРЪЖКА	61
16. ТРАНСПОРТ И СЪХРАНЕНИЕ	61
17. РЕЦИКЛИРАНЕ.....	62
18. ГАРАНЦИОННИ ЗАДЪЛЖЕНИЯ.....	62
19. ДАТА НА ПРОИЗВОДСТВО	62

НИЕ МИСЛИМ ЗА ВАС

Благодарим ви, че закупихте уред Electrolux. Избрахте продукт, който носи със себе си десетилетия професионален опит и нововъведения. Оригинален и стилен, той е създаден с мисъл за вас. Така че, когато и да го използвате, можете да сте сигурни, че ще получите невероятни резултати по всяко време.

Добре дошли в Electrolux!

Посетете нашия уебсайт, за да:



Получите препоръки за използването на продукти, ръководства за експлоатация, информация за техническа поддръжка:
www.home-comfort.com/support/



При продажба на уреда, продавачът трябва да попълни раздела "Информация за продукта", разположен от вътрешната страна на задната корица на това ръководство за експлоатация.

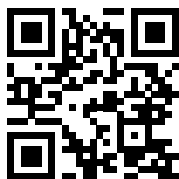

Използвани символи



Внимание/Важна информация за безопасност



Обща информация и препоръки

Гаранционното обслужване се извършва в съответствие с условията, дадени в раздел «Гаранционни задължения».

Забележка:

В текста на това ръководство, акумулиращ електрически бойлер може да има такива технически имена като уред, устройство, апарат и други.

Правила за безопасност



Предупреждение!

Не използвайте преносими контакти.

Неправилното инсталиране и използване на електрическия бойлер може да доведе до злополуки или материални щети.

- Електрическият контакт трябва да бъде надеждно зоземен. Номиналният ток на захранващия контакт трябва да бъде най-малко 10 А. Контактът и щепселът трябва винаги да са сухи, за да се предотврати късо съединение в електрическата система.
- Стената, на която е монтиран отоплителният уред, трябва да бъде проектирана за натоварване от два пъти общото тегло на отоплителния уред, напълнен с вода.
- На входа за студена вода трябва да се монтира предпазен възвратен клапан (вж. фиг. 1).

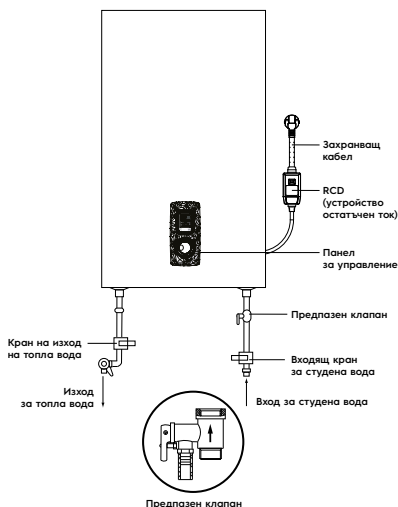

Фиг.1

- Кранът за гореща вода трябва да бъде отворен, докато нагревателят се пълни. Докато резервоарът се пълни, отворете крана за гореща вода, за да излезе въздухът. Щом резервоарът се напълни с вода и водата потече от крана, кранът може да се затвори.

- По време на нагряването на водата от вентилационния отвор на предпазния клапан може да излезе вода. Това е нормално. В случай на големи течове обаче, причината за теча трябва да се провери от сервизен техник. Изходът за налягане не трябва да се запущва при никакви обстоятелства; В противен случай това може да доведе до повреда на бойлера.
- В отвора за освобождаване на налягането на предпазния клапан (позиция 3 на фиг. 5) Монтирайте дренажна тръба и я отведете до канализацията в случай на оттичане на вода и оттичане на свръхналягане*. Дренажната тръба, свързана с изхода под налягане, трябва да сочи надолу.
- Температурата на водата в бойлера може да достигне до 75°C. За да предотвратите опарване, можете да регулирате температурата на водата с помощта на смесителния кран.

Източване на водата:

Изпразнете нагревателя напълно, ако няма да се използва дълго време или ако температурата в помещението, в което е монтиран, може да падне под 0°C. Източването може да се извърши с помощта на предпазен клапан и е възможно да има теч под стеблото на клапана.

За дренажа може да се предвиди тройник с вентил между вентила и втулката (позиция 1, фиг. 5).

Не забравяйте, че преди да източите водонагревателя:

- Изключете захранването от уреда.
- Уверете се, че температурата на водата в резервоара е безопасна.
- Затворете подаването на студена вода към резервоара, като затворите спирателния вентил.
- Затворете подаването на топла и студена вода в апартамента.
- Когато използвате нагревателя за първи път (или за първи път след поддръжка или почистване), не включвайте нагревателя, докато не се напълни.
- Отворете подаването на гореща вода към смесителя, за да се освободи налягането в резервоара.
- Отворете спирателния кран на тройника на изхода за гореща вода на бойлера.

* При нагряване водата се разширява, което увеличава налягането в бойлера. Винаги използвайте предпазен клапан, за да предотвратите повреда на бойлера.

ра (ако е монтиран тройник), В противен случай демонтирайте свързващата тръба на изхода на водонагревателя.

- Свържете дренажния маркуч (позиция 3 на фиг. 5) към спирателния вентил.
- В тройника на входа за студена вода към бойлера и го насочете в канализационната система или там, където водата се оттича.
- Отворете спирателния вентил и изчакайте водата да се източи напълно.



Предупреждение!

Монтажът на доставения предпазен клапан е задължителен. Не монтирайте никакъв спирателен вентил между предпазния клапан и входа на резервоара и блокирайте дренажния отвор на предпазния клапан.

- Не оставяйте напълнен с вода бойлер без захранване и нагряваща вода в помещение, където температурата може да е под 0°C.
- В случай на продължително отсъствие, ремонт, поддръжка или сервизно обслужване на водоснабдяването, индивидуалните спирателни вентили на входа за студена вода и изхода за гореща вода трябва да бъдат затворени, а бойлерът трябва да бъде изключен и изключен от електрическата мрежа чрез изваждане на щепсела от контакта.
- Ако някоя част от нагревателя е повредена, свържете се със сервизен техник за ремонт. Използвайте само резервни части, доставени от производителя.
- Уредът не е предназначен за използване от лица (включително деца) с намалени физически, сетивни или умствени способности или с липса на опит и познания, освен ако не са под наблюдение или инструктирани. Уредът трябва да се използва от лице, което е отговорно за неговата безопасност. Децата трябва да бъдат наблюдавани, за да се гарантира, че няма да си играят с уреда.

Дестинация

Електрическият акумулиращ бойлер е предназначен за загряване на студена вода, подавана от електрическата мрежа. Той се използва изключително за битова употреба водата от нагревателя не е предназначена за пиене или готвене.

Монтажът и първоначалното пускане в експлоатация на отоплителния уред трябва да бъдат извършени от квалифициран техник, който може да носи отговорност за правилния монтаж и да дава съвети за използването на отоплителния уред. Връзката трябва да отговаря на действащите стандарти и разпоредби.

Преди да монтирате бойлера, се уверете, че заземителният електрод на контакта е правилно заземен.

Ако заземителният електрод липсва Водонагревателят трябва да бъде заземен чрез отделна заземителна връзка към заземителната клема на фланеца на нагревателния елемент, закрепен в контакта. Ако няма заземителна връзка, продуктът не трябва да се монтира или експлоатира.

Акcesoари

Електрическият акумулиращ бойлер е окомплектован с основните елементи за монтаж и свързване. Комплектът нагревател включва:

- нагревател за вода със захранващ кабел – 1 бр;
- предпазен клапан – 1 бр;
- RCD с инструкции за употреба – 1 бр;
- закрепващи анкери за монтаж. За 30 л, 50 л – 2 броя; за 80 л, 100 л – 4 броя;
- ръководство за потребителя – 1 бр;
- Гаранционна карта (в ръководството) – 1 бр.

Проектиране на устройството

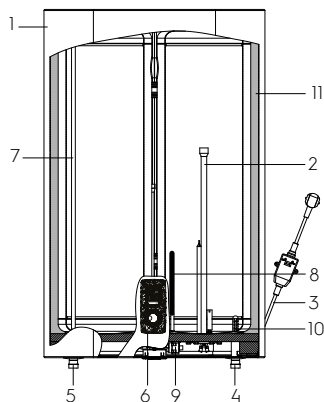

Фиг.2

1. Жилища
2. Корпус на сух нагревателен елемент
3. Захранващ кабел с RCD
4. Вход за студена вода
5. Изход за гореща вода
6. Контролен панел
7. Тръба за подаване на гореща вода
8. Магнезиев анод
9. Безопасен термостат
10. Входяща тръба за студена вода към резервоара (с дифузьор)
11. Топлоизолация

Автоматичен контрол на температурата на водата:

Когато се отвори кранът за гореща вода на смесителния вентил на изхода на нагревателя, в него постъпва студена вода. Водата в резервоара се смесва и температурата се понижава. Сензорът на термостата реагира на спада на температурата на водата и нагревателният елемент (нагревателният елемент) се включва автоматично и загрева водата до зададената температура. Когато температурата достигне зададената стойност, нагревателният елемент се изключва автоматично.

Нива на защита на водонагревателя:

- защита срещу прегряване;
- защита срещу прекомерно хидравлично налягане;
- RCD (прекъсвач на заземителна верига).

Вътрешните стоманени резервоари са покрити със специално защитно покритие

по найсъвременния метод за електро-статично сухо емайлиране. Свойства на емайла:

- повишена адхезия и висока пластичност (втърдени при 850 °С);
- разширява се или се свива при температурни промени в същото съотношение като стените на вътрешния резервоар, без да предизвиква микрорупкнатини, които биха могли да доведат до корозия.

Като допълнителна защита на вътрешния резервоар от корозия, бойлерът е оборудван с магнезиев анод. Сухият термичен нагревателен елемент (ТЕН) е поставен в защитни метални корпуси, които изключват директен контакт на нагревателните елементи с вода, съответно върху нагревателните елементи не се образува котлен камък, което увеличава експлоатационния им живот и удължава живота им.

Контролен панел

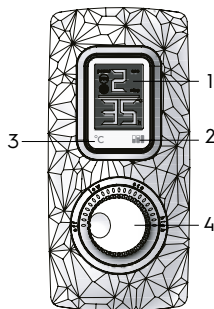

Фиг.3

1. Дисплей
2. Бутонът – управлява стъпалата на мощността – редуващото се натискане включва режимите H1 (700 Вт), H2 (1300 Вт), H3 (2000 Вт), «nF». Екранът показва режима на мощността и текущата температура **7 56** или **2 56** или **9 56**. Екранът ще заработи нормално след пет секунди след избора.
3. Бутонът "°C" за да се изведе на екрана режимът на нагряването и температурата, е необходимо еднократно и кратковерменно натискане на бутона 3 или промяна на режима на мощността или целевата температура.
4. Копче за регулиране на температурата

off – маркировката съответства на минималната температура на водата в бойлера (изключване на нагряването), появи се характерно щракване.

low – маркировката съответства на минималната температура на нагряване.

eco – маркировката за икономичен режим съответства на температурата на нагряване на водата в бойлера около 50-55°C.

high – маркировката вдясно отговаря на максималната температура на нагряване на водата в бойлера (75 °C).

Независимо от избрания режим на мощността, с помощта на копчето за регулиране можете да изберете температурата, до която искате да нагreete водата.

Настройка на текущия час:

Настройва се автоматично при свързване с приложението. При редовно свързване, времето се проверява и при необходимост се коригира. Опционално, бойлерът има независим часовник и резервна батерия, която ви позволява да възстановите работата според разписание «not set – connect to APP».

В случай на прекъсване на захранването до 72 часа. За да видите текущия час, натиснете еднократно и кратковременно бутон 3. Ако часът е зададен, текущият час ще се покаже на екрана. Ако времето не е зададено, върху дисплея ще се покаже

Установка на режима "No Frost" - "Антизамръзване"

Този режим е активен винаги при наличие на захранване, независимо от позицията на потенциометъра. Когато режимът No Frost е активиран, дисплеят показва nF. Логика на работа: ако текущата температура на водата в резервоара падне до +4°C, ще се активира режим на мощността II, и водата ще се нагreete до +7°C. Когато водата в резервоара достигне +7°C, нагревателните елементи ще бъдат изключени.

Настройка на режима «BST - Bacteria Stop Technology» «.»(система за професионално антибактериално пречистване на водата)

За да включите режима BST, трябва да задържите бутон 2 за 3 секунди. Тази функция работи паралелно с режимите на мощността I-III. Когато функцията BST е включена, на екрана ще се покаже иконата «с» след индикатора за режима на

нагряване. В момента на включването, на екрана ще се покаже Sc:op за три секунди.

Забележка:

Първото активиране на режима ще бъде след 72 часа след активирането на тази функция, след това веднъж на всеки 168 часа. При условие, че през посочения период от време текущата температура на водата в резервоара не се повиши над 70 градуса. Когато функцията е активирана, водата в устройството ще се нагreete до 70 градуса и ще се задържи на това ниво за 20 минути. През това време екранът мига и потребителят не може да управлява бойлера. Той може само да го изключи. За да изключите тази функция, задържете за 3 секунди бутон 2. След деактивиране на функцията, иконата «с» пред индикатора за степента на нагряване вече няма да се показва. В момента на деактивирането върху екрана ще се покаже надписът Sc:of за три секунди.

Управление на уреда с помощта на мобилно приложение

Устройството може да се управлява с помощта на мобилното приложение ClimatOn, предоставено от ДОО «CladSwiss AG». Услугата за поддържане приложение не се управлява от Electrolux. Можете да научите повече за мобилното приложение ClimatOn на адрес www.climaton.app. За коректна работа на устройството в Wi-Fi мрежа, е необходимо да се използва сменяем модул ClimatOn, освен ако устройството не е снабдено с вече вграден модул за управление. За да разберете наличността на предварително инсталиран модул управления върху уред, вижте «Ръководство на експлоатация».

ВНИМАНИЕ! За да настроите Wi-Fi връзка за първи път, мобилното устройство трябва да е в същата Wi-Fi мрежа, към която планирате да настроите устройството.

Първоначално настройване на Wi-Fi връзка:

Процесът на свързване зависи от особеностите на операционната система и избраното мобилно приложение. За да свържете устройството към мобилното приложение.

Инсталирайте мобилното приложение на вашия смартфон, като сканирате QR кода.

Регистрирайте се в приложението.



Натиснете върху ⊕ «Добавяне на устройство» в горния десен ъгъл на главната страница на приложението.

След това натиснете върху «Покажи всички устройства», намерете бойлера AZR WiFi и щракнете върху него.

След това следвайте стъпка по стъпка инструкцията в приложението.

Внимание!

След някакво време устройството излиза от режима «Сдвояване». Ако не сте успели да се свържете през това време, трябва да стартирате отново режима «Сдвояване». След успешното Ви свързване към мрежата, Wi-Fi индикаторът ще свети постоянно.

Монтиране на бойлера

Уверете се, че електрическият водонагревател е монтиран с оригинални части, предоставени от производителя, които могат да издържат теглото на напълнения водонагревател. Не монтирайте нагревателя към скобата, докато не се уверявате, че приставката е здраво закрепена. В противен случай електрическият бойлер може да се преобърне. Автомобилът може да бъде повреден или сериозно повреден, ако бъде изваден от стената. Когато избирате местата на отворите за закрепващите болтове, се уверете, че двете страни на стените на банята или друго помещение към корпуса на бойлера има разстояние от поне Минимално разстояние от 0,2 m и поне 0,5 m от страната на тръбната връзка, за да се улесни достъпът за работа по поддръжката, ако е необходимо. Ако нагревателят се хранва директно от кладенци, сондажи или водни кули, трябва да се използва груб филтър за студената вода, постъпваща в нагревателя. Грубият филтър може да бъде закупен от специализирани магазини. Ако грубият филтър не е монтиран, гаранцията на продукта не е валидна. Електрическият бойлер трябва да се монтира на твърда, вертикална повърхност

(стена). Монтажът на бойлерите AZR WiFi EEC е значително улеснен от факта, че те могат да се монтират вертикално или хоризонтално навсякъде в дома ви, в отопляемо (!) помещение. Препоръчително е отоплителният уред да се монтира възможно най-близо до мястото, където се използва горещата вода, тъй като колкото по-къса е дължината на тръбите, толкова по-малко топлина се губи. Както е показано на фиг. 5. Ако отоплителният уред е монтиран до стена, оставете препоръчителното разстояние за поддръжка. Не монтирайте нагревателя върху хоризонтална повърхност и да е в една равнина с пода. След като изберете мястото за монтаж, намерете местата за двата фиксиращи болта с куки (в зависимост от спецификациите на избрания продукт). Направете два отвора в стената с необходимата дълбочина, съответстваща на размера на закрепващите болтове, поставете винтовете, завъртете куката нагоре, затегнете здраво гайките и след това монтирайте електрическият бойлер към нея (вж. фигура 4). Ако банята е твърде малка за отоплителния уред, той може да се монтира във всяко друго помещение, защитено от пряка слънчева светлина и дъжд.

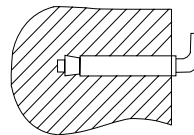

Фиг.4. Фиксиращ анкер за монтаж.

Свързване към водопроводната мрежа

Нагревателят се свързва към водопроводната мрежа с помощта на тръби G1/2.



Предупреждение!

Не се препоръчва използването на допълнителни материали за монтажа на гъвкавия маркуч и предпазния клапан, които не са включени в обхвата на доставката на отоплителния уред. Съединителната гайка на гъвкавия маркуч има гумено уплътнение, което осигурява плътна връзка между маркуча и предпазния клапан.

пан. При затягане избягвайте внезапни тласъци и ограничете момента на затягане до 25-30 N*m.

За да предотвратите течове при свързването на тръбопроводите, използвайте доставените гумени втулки в краищата на винтовите връзки. Ако искате да изградите система за водоснабдяване за няколко водоснабдителни точки, използвайте метода на свързване (вж. фигура 5).

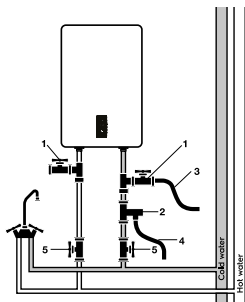

Фиг.5

1. Тройници
2. Предпазен клапан
3. Дренажна тръба
4. Дренажен маркуч
5. Вентили



Предупреждение!

Ако уредът е монтиран хоризонтално, водопроводните тръби трябва да бъдат от лявата страна, поставянето на хранващите тръби от дясната страна не е разрешено!

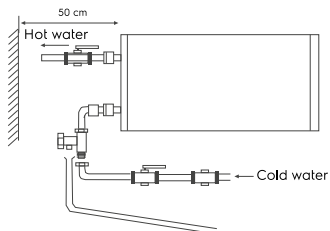

Фиг.6

Свързване с електрическата мрежа

Всички акумулиращи бойлери от серията AZR WiFi EEC са предназначени за свързване към еднофазно мрежово захранване 230 V. Преди свързване проверете дали мрежовото напрежение на мястото на свързване съответства на стойностите, посочени на табелката с номиналните параметри на уреда. Спазвайте приложимите разпоредби за електрическа безопасност при монтажа на отоплителния уред. Когато монтирате бойлера в банята или тоалетната, спазвайте ограниченията, свързани със забранените и защитни обеми (пространства).

Забраненият обем е пространството, ограничено от тангенциалните и вертикалните равнини по отношение на външните ръбове на ваната, тоалетната или душа. И равнина над тях или над пода, ако водопроводната инсталация е монтирана на пода, на височина 2,25 m.

Защитен обем е пространство, чиито ограждащи хоризонтални равнини съвпадат с равнините на забранения обем и чиито вертикални равнини са на 1 метър от съответните равнини на забранения обем.

Изчислени данни за мед

Изчислени данни за мед in copper, U = 230 V, one phase.

R, kW	1	2	3	3,5	4	6	8
I, A	4,5	9,1	13,6	15,9	18,2	27,3	36,4
Сечение на тоководеща проводник, mm ²	1	1	1,5	2,5	2,5	4	6
Максимално допустима дължина кабел в посочената точка m, m	34,6	17,3	17,3	24,7	21,6	23	27

Експлоатация

Зареждане с вода

За да се напълни резервоарът изцяло с вода, е необходимо:

- отворете крана за гореща вода на чешмата;
- Отворете водния вентил на нагревателя за вода;
- изчакайте водата да потече от крана;
- затворете крана за гореща вода на смесителя и се уверете, че няма течове.

Ако от крана за топла вода тече вода, резервоарът е пълен с вода. Едва тогава резервоарът може да се свърже към електрическата мрежа.

В случай на несигурност относно наличието на вода в бойлера, не го свързвайте към електрическата мрежа.

Свързване с електрическата мрежа



Внимавайте!

Свързвайте към електрическата мрежа само след като сте напълнили уреда с вода (в противен случай нагревателният елемент може да изгори и да повреди уреда).

Свържете бойлера към контакта (към електрическата мрежа), след което индикаторът на панела ще светне. Това показва, че бойлерът е включен и получава захранване. Задайте желаното ниво на нагряване на водата от ниско до високо с помощта на регулатора на температурата на нагряване. Нагряването на водата се изключва автоматично при достигане на зададената температура и автоматично се включва за нагряване. Когато температурата на водата достигне зададената температура, нагряването ще спре.

Монтажни размери и размери

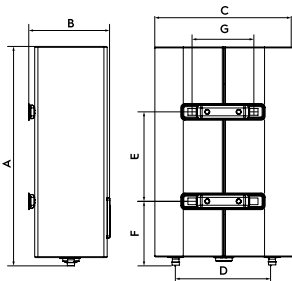

Фиг.7

Размери/Модел	EWB 30 AZR WIFI EEC	EWB 50 AZR WIFI EEC	EWB 80 AZR WIFI EEC	EWB 100 AZR WIFI EEC
A, mm	635	970	920	1135
B, mm	260	260	350	350
C, mm	435	435	555	555
D, mm	360	360	430	430
E, mm	280	550	430	600
F, mm	201	201	267	267
G, mm	197	197	197	197

RCD (устройство за остатъчен ток)

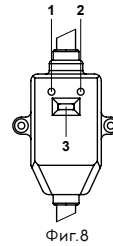

Фиг.8

- 100% предотвратяване на токов удар.
- При свързване на електрическия акумулатор за битова гореща вода следвайте инструкциите за монтаж.
- Индикаторът за захранване (1) ще светне, ако не е монтиран RCD.
- Натиснете бутона TEST (2), за да тествате RCD. Индикатор за захранване (1) ще бъде деактивиран.
- Натиснете бутона (3), за да нулирате RCD.

Спецификации

Спецификации / Модел	EWN 30 AZR WiFi EEC	EWN 50 AZR WiFi EEC	EWN 80 AZR WiFi EEC	EWN 100 AZR WiFi EEC
Номинален (използваем) обем, л	25	41	65	80
Номинална мощност, Вт	2000 (700+1300)			
Номинално напрежение, В-Гц	230-50			
Номинален ток, А	8.7			
Минимално водно налягане, бар	80 000 (0,8)			
Максимално налягане на водата, бар*	600 000 (6)			
Максимална температура на водата, °C	75			
Време за нагряване от 10 до 75 °C**, мин	57	93	148	182
Защита от токов удар	I			
Защита от влага	IPX4			
Клас на енергийна ефективност***	B	C	C	C
Размери на устройството (Ш×В×Г), мм	435×635×260	435×970×260	555×920×350	555×1135×350
Размери на опаковката (Ш×В×Г), мм	680×485×280	1010×485×280	970×605×362	1185×605×362
Нетно тегло, кг	16.0	23.0	28.5	34.0
Брутно тегло, кг	17.9	25.2	31.4	37.0

При максималното налягане свързването се изпуска през предпазния клапан. Ако налягането във водопроводната мрежа надхвърля 6 bar (номинално работно налягане), трябва да се монтира редуциращ вентил.

** Времената за нагряване са дадени при пълна мощност на нагряване и са базирани на идеални условия на околната среда.

*** Енергийна ефективност, изчислена за вертикален монтаж.

Производителът си запазва правото да прави промени.

Отстраняване на неизправности

Откази	Причини	Средство за защита
Индикатор на нагряване е изключен	Устройство за защитно изключване се активира.	Тествайте устройство за защитно изключване, като натиснете бутона «test». Ако устройството за защитно изключване беше тествано, натиснете бутона за престартиране (3). Ако тестът е неуспешен, свържете се с експертите за техническа поддръжка за осъществяване на ремонта (вижте фиг. 8).
Водата не постъпва от крана за гореща вода	<ol style="list-style-type: none"> 1. Водоснабдяването през водопровода е спряно 2. Налягането на водата е твърде ниско 3. Входният клапан за вода е затворен 	<ol style="list-style-type: none"> 1. Изчакайте подаването на вода да се възобнови 2. Използвайте бойлера, когато налягането на водата отново се повиши 3. Отворете крана за подаване на вода
Температурата на подаваната горещата вода надвишава допустимото ниво от 75 °C	Отказване на система за регулиране на температурата. Нагряване не се изключва.	<ol style="list-style-type: none"> 1. Необходимо е незабавно да изключите бойлера от мрежата. 2. Свържете се с експертите за техническа поддръжка за осъществяване на ремонта.
Дисплеят показва грешката E1 (за устройство с дисплей) или червеният индикатор мига (за устройство без дисплей), няма нагряване	<p>Нагряването не е включено</p> <p>Термостатът е повреден.</p> <p>Нагревателният елемент е повреден.</p> <p>Дефектна електронна платка.</p>	<ol style="list-style-type: none"> 1. Проверете дали щепселът е плътно поставен в контакта. 2. Увеличете температурата на нагряване. 3. Свържете се със сервизен техник

Грижа и поддръжка



Предупреждение!

Винаги изключвайте бойлера от електрическата мрежа, преди да го обслужвате.

Отоплителят не се нуждае от допълнителна поддръжка. Избърсвайте корпуса от време на време с мека кърпа или влажна гъба, за да предотвратите повреда на корпуса на нагревателя. Не използвайте агресивни химикали.

За да се осигури дълъг експлоатационен живот и да се запази валидната гаранция за вътрешния водосъдържащ съд, е необходимо да се извърши техническо обслужване от квалифицирани специалисти не по-късно от една година след началото на експлоатацията, което трябва да включва задължителна проверка за наличие на котлен камък върху нагревателния елемент и вътрешната кухня на водосъдържащия съд, както и състоянието на магнезиевия анод. В случай на силно износване магнезиевият анод трябва да бъде заменен. Гаранцията за водосъдържащия съд и нагревателния елемент в случай на износен анод (остатъчен обем под 30% от първоначалния) е невалидна.

Въз основа на резултатите от проверката на бойлера по време на първото техническо обслужване се установява честотата на редовното техническо обслужване, която трябва да се спазва през целия период на експлоатация на устройството.

Нагревателен елемент (ТЕН)

Сухият термичен нагревателен елемент (ТЕН) е предназначен да загрява вода във вътрешния резервоар чрез преобразуване на електрическата енергия в топлина. Образуването на варовик (накип) по повърхността му може да доведе до нарушен топлопренос, прегряване и преждевременно изхвърляне.

повреда на нагревателния елемент.

Редовно проверявайте и, ако е необходимо, отстранявайте котлен камък от повърхността му с препарат за отстраняване на котлен камък. Гаранцията за нагревателния елемент е невалидна, ако са изпълнени едно или повече от следните условия:

- твърдостта на водата надхвърля 25 °F,
- дебелината на слоя котлен камък по повърхността на нагревателния елемент е повече от 5 мм.



Внимавайте!

Натрупването на котлен камък по нагревателния елемент и утайка във вътрешния резервоар може да доведе до повреда на нагревателя и е основание за отказ от гаранционно обслужване. Редовната поддръжка е превантивна мярка и не се покрива от гаранцията.

Устройството за освобождаване на налягането трябва да се проверява редовно за работа, за да се отстранят варовикови отлагания. Не се допуска поставянето на ключове, контакти и осветителни тела в забраненото място. В защитното пространство инсталирането на ключове е забранено, но могат да се монтират контакти със заземяване. Бойлерът трябва да се монтира извън забранения обем, така че да не е изложен на водни струи. За да се гарантира безопасността на бойлера, трябва да се монтира автоматична машина с подходящ клас. За ежедневна употреба се препоръчва да държите бойлера включен, тъй като термостатът включва отоплението само когато е необходимо да поддържа зададената температура.



Никога не сваляйте капака на нагревателя, без да сте го изключили от захранването.

Транспорт и съхранение

Бойлерите в опаковката на производителя могат да се транспортират с всички видове покрит транспорт в съответствие с правилата за превоз на товари, които са в сила за този вид транспорт. Условия за транспортиране при температура от минус 50 °C до плюс 50 °C и при относителна влажност до 80% при плюс 25 °C). По време на транспортирането трябва да се изключи всяко възможно въздействие и движение на опаковки с бойлери в превозното средство. Транспортирането и товаренето трябва да се извършват в съответствие със знаци посочени върху опаковката. Бойлерите трябва да се съхраняват в опаковката на производителя при условия на съхранение от + 1 °C до + 40 °C и относителна влажност до 80% при 25 °C).

Рециклиране



Исползваният прибор не трябва да се изхвърля заедно с битовите отпадъци (2012/19/EU).

Гаранционни задължения

Гаранционното обслужване се извършва в съответствие с условията, дадени в раздел «Гаранционни задължения»

Гаранция:

- Продуктът е осигурен с гаранция за следващите две години от датата на покупката. Ако в рамките на този двегодишен гаранционен срок ще бъдат открити някакви дефекти, възникнали в резултат на недостатъци в материалите и /или изработка, продуктът ще бъде ремонтиран или заменен.
- Безплатният ремонт или замяна са възможни само при предоставяне на убедителни доказателства, например, с помощта на квитанцията, потвърждаваща, че денят, в който е поискана поддръжката, е в рамките на гаранционния срок.
- Гаранцията не покрива продукти и/или детайли на продукта, които са предмет на износване, които могат да се третират като консумативи по природата или които са направени от стъкло.
- Гаранцията не покрива дефектите, причинени от неправилна употреба, лоша поддръжка (например, отказът възникна поради проникване вътре в продукта на непознати предмети или течности) или ако промените или ремонтът са били извършени от лицата, не упълномощени от Производителя.
- За правилното използване на изделиято потребителят трябва стриктно да спазва всички инструкции, включени в ръководството за потребителя, и трябва да се въздържа от всякакви действия или манипулации, които са описани като нежелателни или посочени в ръководството за потребителя.
- Тези гаранционни ограничения не засягат вашите законови права.

Поддръжка: Поддръжка по време и след гаранционния период може да бъде получена във всички страни, където продуктът се разпространява официално. Моля, свържете се с вашия дилър за помощ.

Дата на производство

Датата на производство е посочена на стикера върху тялото на уреда, както и е криптирана в Code-128. Датата на производство се определя по следния начин:

SN XXXXXXX XXXX XXXXXX XXXXX

месец и година на производство

Не отстранявайте и запазвайте серийния номер на уреда. Ако стикерът със серийния номер е изгубен или повреден, няма да е възможно да възстановите датата на производство, ако е необходимо.

Вносител:

Производител: CladSwiss AG, Банхофшрасе 27, 6300 Цуг, Швейцария.

E-mail: info@cladswiss.com

Произведено в Китай

Electrolux е регистрирана търговска марка, използвана по лиценз от AB Electrolux (publ.).

Производителят си запазва правото да внася промени в конструкцията и характеристиките на уреда.

В текста и цифровите обозначения на ръководството могат да възникнат технически и типографски грешки. Промените на техническите характеристики и асортимента могат да бъдат извършени без предварително уведомление.

Допускат се грешки и печатни грешки в текстове и цифри. Дизайнът и техническите данни на устройството могат да се различават от тези, показани на опаковката. Моля, свържете се с вашия търговски консултант за повече подробности.

ΠΕΡΙΕΧΟΜΕΝΟ

1. ΚΑΝΟΝΕΣ ΑΣΦΑΛΕΙΑΣ.....	65
2. ΠΡΟΟΡΙΣΜΟΣ.....	66
3. ΑΞΕΣΟΥΑΡ.....	66
4. ΣΧΕΔΙΑΣΜΟΣ ΣΥΣΚΕΥΗΣ.....	66
5. ΠΙΝΑΚΑΣ ΕΛΕΓΧΟΥ.....	67
6. ΕΛΕΓΧΟΣ ΤΗΣ ΣΥΣΚΕΥΗΣ ΜΕΣΩ ΕΦΑΡΜΟΓΗΣ ΓΙΑ ΚΙΝΗΤΑ.....	68
7. ΤΟΠΟΘΕΤΗΣΗ ΤΟΥ ΘΕΡΜΟΣΙΦΩΝΑ.....	69
8. ΣΥΝΔΕΣΗ ΣΤΟ ΔΙΚΤΥΟ ΥΔΡΕΥΣΗΣ.....	69
9. ΣΥΝΔΕΣΗ ΜΕ ΤΟ ΔΙΚΤΥΟ ΗΛΕΚΤΡΙΚΗΣ ΕΝΕΡΓΕΙΑΣ.....	70
10. ΕΠΙΧΕΙΡΗΣΗ.....	70
11. ΔΙΑΣΤΑΣΕΙΣ ΚΑΙ ΔΙΑΣΤΑΣΕΙΣ ΕΓΚΑΤΑΣΤΑΣΗΣ.....	71
12. RCD (ΣΥΣΚΕΥΗ ΥΠΟΛΕΙΠΟΜΕΝΟΥ ΡΕΥΜΑΤΟΣ).....	71
13. ΠΡΟΔΙΑΓΡΑΦΕΣ.....	72
14. ΑΝΤΙΜΕΤΩΠΙΣΗ ΠΡΟΒΛΗΜΑΤΩΝ.....	72
15. ΦΡΟΝΤΙΔΑ ΚΑΙ ΣΥΝΤΗΡΗΣΗ.....	73
16. ΜΕΤΑΦΟΡΑ ΚΑΙ ΑΠΟΘΗΚΕΥΣΗ.....	73
17. ΑΝΑΚΥΚΛΩΣΗ.....	74
18. ΕΓΓΥΗΣΗ.....	74
19. ΗΜΕΡΟΜΗΝΙΑ ΚΑΤΑΣΚΕΥΗΣ.....	74

ΣΑΣ ΣΚΕΦΤΟΜΑΣΤΕ

Σας ευχαριστούμε που αγοράσατε μια συσκευή Electrolux. Έχετε επιλέξει ένα προϊόν που υποστηρίζεται από δεκαετίες επαγγελματικής εμπειρίας και καινοτομίας. Μοναδικό και κομψό, δημιουργήθηκε με προσοχή για εσάς. Επομένως, όποτε το χρησιμοποιείτε, μπορείτε να είστε σίγουροι ότι τα αποτελέσματα θα είναι πάντα εξαιρετικά. Καλώς ορίσατε στην Electrolux!

Στην ιστοσελίδα μας, μπορείτε:



Να βρείτε συστάσεις για χρήση προϊόντων, εγχειρίδια οδηγιών, πληροφορίες συντήρησης: www.home-comfort.com/support/



Κατά την πώληση ο πωλητής πρέπει να συμπληρώσει την ενότητα "Πληροφορίες για το προϊόν", που βρίσκεται στο εσωτερικό πίσω κάλυμμα αυτού του εγχειριδίου λειτουργίας.

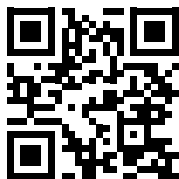

Συμβολα χρήσης



Προσοχή/Σημαντικές πληροφορίες για την ασφάλεια



Γενικές πληροφορίες και συστάσεις

Η υπηρεσία εγγύησης εκτελείται σύμφωνα με τους όρους που καθορίζονται στην ενότητα "Εγγύηση"

Σημείωση:

Στο κείμενο αυτού του εγχειριδίου, ηλεκτρικός θερμοσίφωνας αποθήκευσης μπορεί να έχει τεχνικά ονόματα όπως μηχανήμα κ.λπ.

Κανόνες ασφαλείας



Προειδοποίηση!

Μην χρησιμοποιείτε φορητές πρίζες. Η λανθασμένη εγκατάσταση και χρήση του ηλεκτρικού θερμοσίφωνα μπορεί να οδηγήσει σε ατυχήματα ή υλικές ζημιές.

- Η πρίζα πρέπει να είναι καλά γειωμένη. Το ονομαστικό ρεύμα της πρίζας πρέπει να είναι τουλάχιστον 10 Α. Η πρίζα και το φις πρέπει να είναι πάντα στεγνά για να αποφευχθεί βραχυκύκλωμα στο ηλεκτρικό σύστημα.
- Ο τοίχος στον οποίο εγκαθίσταται ο θερμαντήρας πρέπει να είναι σχεδιασμένος για φορτίο διπλάσιο του συνολικού βάρους του θερμαντήρα γεμάτου με νερό.
- Στην είσοδο κρύου νερού θα πρέπει να τοποθετηθεί μια βαλβίδα ασφαλείας αντεπιστροφής (βλ. εικ. 1).

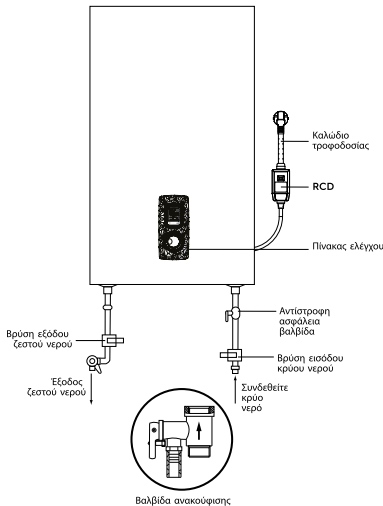

Σχ. 1

- Η βρύση ζεστού νερού πρέπει να είναι ανοιχτή κατά την πλήρωση της δεξαμενής. Κατά τη διάρκεια της πλήρωσης του δοχείου, ανοίξτε τη βρύση του ζεστού νερού για να διαφύγει ο αέρας. Μόλις η δεξαμενή γεμίσει με νερό και το νερό ρέει από τη βρύση, η βρύση μπορεί να κλείσει.
- Κατά τη διάρκεια της θέρμανσης νερού, μπορεί να βγει νερό από τον αεραγωγό εκτόνωσης της βαλβίδας ασφαλείας. Αυτό είναι

φυσιολογικό. Ωστόσο, σε περίπτωση μεγάλων διαρροών, ελέγξτε την αιτία της διαρροής από τεχνικό σέρβις. Η έξοδος πίεσης δεν πρέπει να παρεμποδίζεται σε καμία περίπτωση, Διαφορετικά, μπορεί να προκαλέσει βλάβη του θερμοσίφωνα.

- Στη θύρα εκτόνωσης πίεσης της βαλβίδας εκτόνωσης πίεσης (στοιχείο 3 στην εικ.5) Εγκαταστήστε σωλήνα αποστράγγισης και οδηγήστε τον στον υπόνομο σε περίπτωση αποστράγγισης νερού και αποχέτευσης υπερπίεσης*. Ο σωλήνας αποστράγγισης που συνδέεται με την έξοδο πίεσης πρέπει να δείχνει προς τα κάτω.
- Η θερμοκρασία του νερού στο εσωτερικό του θερμοσίφωνα μπορεί να φθάσει τους 75 °C. Για να αποφύγετε το ζεμάτισμα, μπορείτε να ρυθμίσετε τη θερμοκρασία του νερού χρησιμοποιώντας τη βρύση του μίξερ.

Αποστραγγίστε το νερό:

Αδειάστε εντελώς τη θερμάστρα, εάν δεν πρόκειται να χρησιμοποιηθεί για μεγάλο χρονικό διάστημα ή εάν η θερμοκρασία στο δωμάτιο όπου είναι εγκατεστημένη μπορεί να πέσει κάτω από τους 0 °C. Η αποστράγγιση μπορεί να γίνει με χρήση βαλβίδας ασφαλείας και ενδέχεται να υπάρχει διαρροή κάτω από το στέλεχος της βαλβίδας.

Για την αποστράγγιση μπορεί να προβλεφθεί ένα εξάρτημα τσαγιού.με βαλβίδα μεταξύ βαλβίδας και χιτωνίου (στοιχείο 1, εικ. 5).

Πριν αποστραγγίσετε τον θερμοσίφωνα, θυμηθείτε:

- Αποσυνδέστε την παροχή ρεύματος από τη συσκευή.
- Βεβαιωθείτε ότι το νερό μέσα στη δεξαμενή είναι σε ασφαλή θερμοκρασία.
- Κλείστε την παροχή κρύου νερού στη δεξαμενή κλείνοντας τη στρόφιγγα.
- Κλείστε την παροχή ζεστού και κρύου νερού στο διαμέρισμα.
- Ανοίξτε την παροχή ζεστού νερού στη βρύση για να εκτονώσετε την πίεση στο εσωτερικό της δεξαμενής.
- Ανοίξτε τη βαλβίδα διακοπής στο μπλουζάκι που είναι εγκατεστημένο στην έξοδο ζεστού νερού του θερμοσίφωνα (εάν έχει τοποθετηθεί μπλουζάκι), διαφορετικά αποσυναρμολογήστε το σωλήνα σύνδεσης στην έξοδο του θερμοσίφωνα.
- Συνδέστε τον εύκαμπτο σωλήνα αποστράγγισης (θέση 3 στην εικ. 5) στη στρόφιγγα απενεργοποίησης.
- Στο μπλουζάκι στην είσοδο κρύου νερού στο θερμοσίφωνα και κατευθυντέ το στην αποχέτευση ή στην αποχέτευση νερού.
- Ανοίξτε τη στρόφιγγα και περιμένετε να στραγγίσει τελείως το νερό.

* Το νερό διαστέλλεται κατά τη θέρμανση, γεγονός που αυξάνει την πίεση στον θερμοσίφωνα. Για να αποφύγετε ζημιές στον θερμαντήρα, χρησιμοποιείτε πάντα μια βαλβίδα ασφαλείας.



Προειδοποίηση!

Η εγκατάσταση της παρεχόμενης βαλβίδας ασφαλείας είναι υποχρεωτική. Μην εγκαταστήσετε καμία βαλβίδα διακοπής μεταξύ της βαλβίδας ασφαλείας και του και την είσοδο της δεξαμενής και φράξτε την οπή αποστράγγισης της βαλβίδας ασφαλείας.

- Μην αφήνετε έναν θερμοσίφωνα γεμάτο με νερό χωρίς ρεύμα και χωρίς να θερμαίνει νερό σε χώρο όπου η θερμοκρασία μπορεί να είναι κάτω από 0 °C.
- Σε περίπτωση μακράς απουσίας, επίσκευής, συντήρησης ή εργασιών συντήρησης στην παροχή νερού, οι μεμονωμένες βαλβίδες διακοπής στην είσοδο κρύου νερού και στην έξοδο ζεστού νερού πρέπει να κλείνουν και ο θερμοσίφοντας πρέπει να απενεργοποιείται και να αποσυνδέεται από την παροχή ρεύματος τραβώντας το φως από την πρίζα.
- Εάν οποιοδήποτε μέρος του θερμοαντήρα έχει υποστεί βλάβη, επικοινωνήστε με έναν τεχνικό σέρβις για επίσκεψη. Χρησιμοποιείτε μόνο ανταλλακτικά που παρέχονται από τον κατασκευαστή.
- Η συσκευή δεν προορίζεται για χρήση από άτομα (συμπεριλαμβανομένων των παιδιών) με μειωμένες σωματικές, αισθητηριακές ή διανοητικές ικανότητες ή με έλλειψη εμπειρίας και γνώσεων, εκτός εάν επιβλέπονται ή καθοδηγούνται. Η συσκευή πρέπει να χρησιμοποιείται από άτομο που είναι υπεύθυνο για την ασφάλειά του. Τα παιδιά πρέπει να επιβλέπονται ώστε να μην παίζουν με τη συσκευή.

Προορισμός

Ο ηλεκτρικός θερμοσίφοντας αποθήκευσης έχει σχεδιαστεί για τη θέρμανση κρύου νερού που παρέχεται από το δίκτυο. Χρησιμοποιείται αποκλειστικά για

Για οικιακή χρήση, το νερό από τον θερμοαντήρα δεν προορίζεται για πόση ή μαγείρεμα.

Η εγκατάσταση και η αρχική θέση σε λειτουργία της θερμάστρας πρέπει να πραγματοποιείται από εξειδικευμένο τεχνικό, ο οποίος μπορεί να θεωρηθεί υπεύθυνος για τη σωστή εγκατάσταση και να παρέχει συμβουλές σχετικά με τη χρήση της θερμάστρας.

Η σύνδεση πρέπει να συμμορφώνεται με τα ισχύοντα πρότυπα και κανονισμούς.

Πριν από την εγκατάσταση του θερμοσίφωνα, βεβαιωθείτε ότι το ηλεκτρόδιο γείωσης της πρίζας

είναι σωστά γειωμένο. Εάν λείπει το ηλεκτρόδιο γείωσης

Ο θερμοαντήρας νερού πρέπει να γειωθεί με ξεχωριστή σύνδεση γείωσης στον ακροδέκτη γείωσης στη φλάντζα στερέωσης του στοιχείου θέρμανσης στην πρίζα. Εάν δεν υπάρχει σύνδεση γείωσης, το προϊόν δεν πρέπει να εγκατασταθεί ή να λειτουργήσει.

Αξεσουάρ

Ο ηλεκτρικός θερμοσίφοντας αποθήκευσης είναι πλήρης με τα βασικά στοιχεία για την εγκατάσταση και τη σύνδεση. Το κιτ θέρμανσης περιλαμβάνει:

- θερμοσίφοντας με καλώδιο ρεύματος — 1 τεμ,
- βαλβίδα ασφαλείας — 1 τεμ,
- RCD με οδηγίες χρήσης — 1 τεμ,
- άγκυρες στερέωσης για την τοποθέτηση. Για 30 λίτρα, 50 λίτρα — 2 τεμάχια- για 80 λίτρα, 100 λίτρα — 4 τεμάχια,
- εγχειρίδιο χρήσης — 1 τεμ,
- Κάρτα εγγύησης (στο εγχειρίδιο) — 1 τεμ.

Σχεδιασμός συσκευής

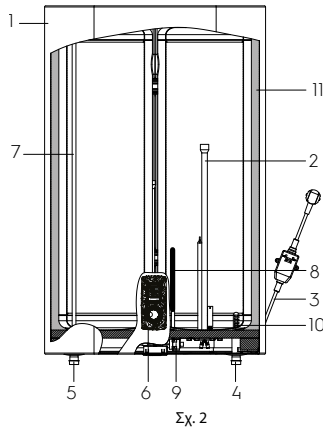

1. Στέγαση
2. Ξηρό περίβλημα θερμοαντικού στοιχείου
3. Καλώδιο τροφοδοσίας με RCD
4. Είσοδος κρύου νερού
5. Έξοδος ζεστού νερού
6. Πίνακας ελέγχου
7. Σαλιήνας παροχής ζεστού νερού
8. Άνοδος μαγνησίου
9. Θερμοστάτης ασφαλείας
10. Σαλιήνας εισαγωγής κρύου νερού στη δεξαμενή (με διαχύτη)
11. Θερμομόνωση

Αυτόματος έλεγχος θερμοκρασίας νερού:

Όταν ανοίγει η βρύση ζεστού νερού στη βαλβίδα ανάμιξης στην έξοδο του θερμαντήρα, εισέρχεται κρύο νερό. Το νερό στη δεξαμενή αναμειγνύεται και η θερμοκρασία μειώνεται. Ο αισθητήρας του θερμοστάτη ανταποκρίνεται στην πτώση της θερμοκρασίας του νερού και το στοιχείο θέρμανσης (θερμαντικό στοιχείο) ενεργοποιείται αυτόματα και θερμαίνει το νερό μέχρι τη ρυθμισμένη θερμοκρασία. Όταν η θερμοκρασία φτάσει στο καθορισμένο σημείο, το θερμαντικό στοιχείο απενεργοποιείται αυτόματα.

Επίπεδα προστασίας του θερμοσίφωνα:



- προστασία από υπερθέρμανση;
- προστασία από υπερβολική υδραυλική πίεση;
- RCD (διακόπτης κυκλώματος σφάλματος γης). Οι εσωτερικές χαλύβδινες δεξαμενές είναι επικαλυμμένες με ειδική προστατευτική επίστρωση με την πιο προηγμένη μέθοδο ηλεκτροστατικής ζηρύξης σμάλτωσης. Ιδιότητες σμάλτου:
- αυξημένη πρόσφυση και υψηλή ολκιμότητα (σκληύρωση στους 850 °C);
- διαστέλλεται ή συστέλλεται με τις μεταβολές της θερμοκρασίας στην ίδια αναλογία με τα τοιχώματα της εσωτερικής δεξαμενής, χωρίς να προκαλεί μικρορωγμές που θα μπορούσαν να οδηγήσουν σε διάβρωση.

Ο θερμοσίφωνας είναι εξοπλισμένος με ανόδιο μαγνησίου για την περαιτέρω προστασία της εσωτερικής δεξαμενής από τη διάβρωση. Το ξηρό θερμαντικό στοιχείο στεγάζεται σε προστατευτικό μεταλλικό περίβλημα, το οποίο αποτρέπει την άμεση επαφή μεταξύ του θερμαντικού στοιχείου και του νερού, αποτρέποντας έτσι τον σχηματισμό αλάτων στα θερμαντικά στοιχεία, γεγονός που αυξάνει τη διάρκεια ζωής τους και παρατείνει τη διάρκεια ζωής τους.

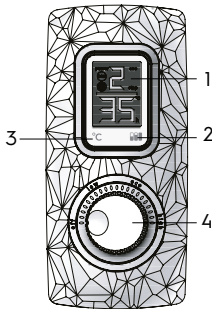
Πίνακας Ελέγχου



Σχ. 3

1. Οθόνη
2. Κουμπί  — ελέγχει τα επίπεδα ισχύος —πατώντας εναλλάξ ενεργοποιούνται οι λειτουργίες H1 (700 W), H2 (1300 W), H3 (2000 W), «nF». Στην οθόνη εμφανίζεται η κατάσταση λειτουργίας και η τρέχουσα θερμοκρασία,  23.5 ή  56.

Πέντε δευτερόλεπτα μετά την επιλογή, η οθόνη θα ξεκινήσει σε κανονική λειτουργία.

3. Κουμπί "°C" για να εμφανιστούν στην οθόνη η λειτουργία θέρμανσης και η θερμοκρασία, είναι απαραίτητο να πατήσετε για λίγο το κουμπί 3 μία φορά ή αλλάξετε τη λειτουργία ισχύος ή τη στοχευόμενη θερμοκρασία.
4. Κουμπί ρύθμισης θερμοκρασίας
OFF — το σήμα αντιστοιχεί στην ελάχιστη θερμοκρασία νερού στον θερμοσίφωνα (απενεργοποίηση θέρμανσης), ακούγεται ένα χαρακτηριστικό κλικ.
LOW — το σήμα αντιστοιχεί στην ελάχιστη θερμοκρασία θέρμανσης νερού στον θερμοσίφωνα (ενεργοποίηση θέρμανσης).
ECO — το σήμα της οικονομικής λειτουργίας αντιστοιχεί στη θερμοκρασία της θέρμανσης του νερού στο θερμοσίφωνα περίπου 50-55 °C.
HIGH — το σήμα στα δεξιά αντιστοιχεί στη μέγιστη θερμοκρασία θέρμανση νερού σε θερμοσίφωνα (75 °C).

Ανεξάρτητα από την επιλεγμένη λειτουργία ισχύος, χρησιμοποιώντας το κουμπί ελέγχου, μπορείτε να επιλέξετε τη θερμοκρασία στην οποία θέλετε να θερμάνετε το νερό.

Ρύθμιση της τρέχουσας ώρας:

Εγκαθίσταται αυτόματα κατά τη σύνδεση στην εφαρμογή. Εάν υπάρχει σύνδεση, ελέγχεται τακτικά και, εάν χρειάζεται, ρυθμίζεται. Προαιρετικά, ο θερμοσίφωνας διαθέτει ανεξάρτητο ρολόι και εφεδρική μπαταρία, που σας επιτρέπει να επαναφέρετε την προγραμματισμένη λειτουργία

σε περίπτωση διακοπής ρεύματος για έως και 72 ώρες. Για να δείτε την τρέχουσα ώρα, πρέπει να πατήσετε στιγμιαία μία φορά το κουμπί 3. Εάν έχει ρυθμιστεί η ώρα, η τρέχουσα ώρα θα εμφανιστεί στην οθόνη. Εάν δεν έχει ρυθμιστεί η ώρα, στην οθόνη θα εμφανιστεί «not set – connect to APP».

Ρύθμιση της λειτουργίας "No Frost" - "Αντιψυκτικού"

Αυτή η λειτουργία είναι πάντα ενεργή όταν υπάρχει ρεύμα, ανεξάρτητα από τη θέση του ποτενοσίμετρου. Όταν είναι ενεργοποιημένη η λειτουργία No Frost, στην οθόνη εμφανίζεται η ένδειξη nF. Λογική λειτουργίας: εάν η τρέχουσα θερμοκρασία του νερού στη δεξαμενή πέσει στους +4°C, θα ενεργοποιηθεί ο τρόπος λειτουργίας II και

το νερό θα θερμανθεί στους +7°C. Όταν το νερό στη δεξαμενή φτάσει τους +7°C, τα Θερμαντικά στοιχεία θα απενεργοποιηθούν.

Ρύθμιση της λειτουργίας «BST - Bacteria Stop Technology» (σύστημα επαγγελματικού αντιβακτηριακού καθαρισμού νερού)

Για να ενεργοποιήσετε τη λειτουργία BST, πρέπει να κρατήσετε πατημένο το κουμπί 2 για 3 δευτερόλεπτα. Αυτή η λειτουργία λειτουργεί παράλληλα με τις λειτουργίες ισχύος I-III. Όταν η λειτουργία BST είναι ενεργοποιημένη, στην οθόνη θα εμφανιστεί το σύμβολο "c" μετά τον δείκτη της λειτουργίας θέρμανσης. Τη στιγμή της ενεργοποίησης, το Sc:on θα εμφανιστεί στην οθόνη για τρία δευτερόλεπτα

Σημείωση:

Η πρώτη ενεργοποίηση της λειτουργίας θα είναι 72 ώρες μετά την ενεργοποίηση αυτής της λειτουργίας, στη συνέχεια μία φορά κάθε 168 ώρες. Υπό την προϋπόθεση ότι κατά τη διάρκεια της καθορισμένης χρονικής περιόδου η τρέχουσα θερμοκρασία του νερού στη δεξαμενή δεν ανέβηκε πάνω από 70 βαθμούς. Όταν ενεργοποιηθεί η λειτουργία, το νερό στη συσκευή θα θερμανθεί έως και 70 βαθμούς και θα παραμείνει σε αυτό το επίπεδο για 20 λεπτά. Κατά τη διάρκεια αυτής της περιόδου, η οθόνη αναβοσβήνει και ο χρήστης δεν μπορεί να ελέγξει τον θερμοσίφωνα. Μπορεί μόνο να τη απενεργοποιήσει.

Για να απενεργοποιήσετε αυτή τη λειτουργία, κρατήστε πατημένο το κουμπί 2 για 3 δευτερόλεπτα. Μετά την απενεργοποίηση της λειτουργίας, το σύμβολο «c» μπροστά από την ένδειξη στάθμης θέρμανσης δεν θα εμφανίζεται πλέον. Τη στιγμή της απενεργοποίησης, το Sc:of θα εμφανιστεί στην οθόνη για τρία δευτερόλεπτα.

Έλεγχος της συσκευής μέσω εφαρμογής για κινητά

Η συσκευή μπορεί να ελεγχθεί χρησιμοποιώντας την εφαρμογή για κινητά ClimatOn που παρέχεται από την ΕΠΕ «CladSwiss AG».

Η υποστηριζόμενη εφαρμογή δεν εξυπηρετείται από την εταιρεία Electrolux. Μπορείτε να μάθετε περισσότερα για την εφαρμογή ClimatOn για κινητά στη διεύθυνση www.climaton.app. Για σωστή λειτουργία της συσκευής στο δίκτυο Wi-Fi είναι απαραίτητη η χρήση της αφαιρούμενης μονάδας ClimatOn, εκτός όταν η συσκευή διαθέτει ενσωματωμένη μονάδα ελέγχου. Για να μάθετε εάν έχετε προεγκατεστημένη μονάδα ελέγχου στη συσκευή σας, βλ "Εγχειρίδιο χρήστη"

ΠΡΟΣΟΧΗ! Για να ρυθμίσετε μια σύνδεση Wi-Fi για πρώτη φορά, η κινητή συσκευή πρέπει να βρίσκεται στο ίδιο δίκτυο Wi-Fi

στο οποίο σκοπεύετε να ρυθμίσετε τις παραμέτρους της συσκευής.

Αρχική ρύθμιση σύνδεσης Wi-Fi:

Η διαδικασία σύνδεσης εξαρτάται από τα χαρακτηριστικά του λειτουργικού συστήματος και την επιλεγμένη εφαρμογή για κινητά. Για να συνδέσετε τη συσκευή στην εφαρμογή για κινητά. Εγκαταστήστε την εφαρμογή για κινητά στο smartphone σας σαρώνοντας τον κωδικό QR. Εγγραφείτε στην εφαρμογή.



Κάντε κλικ στο ⊕ "Προσθήκη συσκευής" στην επάνω δεξιά γωνία της κεντρικής σελίδας της εφαρμογής.

Στη συνέχεια, κάντε κλικ στο "Εμφάνιση όλων των συσκευών", βρείτε τον θερμοσίφωνα AZR WiFi και κάντε κλικ σε αυτόν.

Στη συνέχεια, ακολουθήστε τις οδηγίες βήμα προς βήμα στην εφαρμογή.

Προσοχή!

Μετά από κάποιο χρονικό διάστημα, η συσκευή βγαίνει από τη λειτουργία "Σύζευξη". Εάν δεν είχατε χρόνο να συνδεθείτε κατά τη διάρκεια αυτής της περιόδου, πρέπει να ξεκινήσετε ξανά τη λειτουργία "Σύζευξη". Μετά από μια επιτυχημένη σύνδεση στο δίκτυο, η ένδειξη Wi-Fi θα είναι συνεχώς αναμμένη.

Τοποθέτηση του θερμοσίφωνα

Βεβαιωθείτε ότι ο ηλεκτρικός θερμοσίφωνα έχει εγκατασταθεί με τη χρήση αυθεντικών εξαρτημάτων που παρέχονται από τον κατασκευαστή, τα οποία μπορούν να αντέξουν το βάρος του γεμάτου θερμοσίφωνα. Μην τοποθετήσετε τη θερμοστάρα στο στήριγμα μέχρι να μην βεβαιώνετε ότι το εξάρτημα είναι καλά στερεωμένο. Διαφορετικά, ο ηλεκτρικός θερμοσίφωνα μπορεί να πέσει. Το όχημα μπορεί να υποστεί ζημιά ή σοβαρή βλάβη εάν αφαιρεθεί από τον τοίχο.

Όταν επιλέξετε τις θέσεις των οπών για τις βίδες στερέωσης, βεβαιωθείτε ότι και οι δύο πλευρές των τοίχων του μπάνιου ή άλλο δωμάτιο προς το περιβλήμα του θερμοσίφωνα υπάρχει ένα κενό τουλάχιστον Ελάχιστη απόσταση 0,2 m και τουλάχιστον 0,5 m από την πλευρά της σύνδεσης του σωλήνα, ώστε να διευκολύνεται η πρόσβαση για εργασίες συντήρησης, εάν είναι απαραίτητο. Εάν ο θερμαντήρας τροφοδοτείται απευθείας

από πηγάδια, πηγάδια ή πύργους νερού, πρέπει να χρησιμοποιείται χοντρό φίλτρο για το κρύο νερό που εισέρχεται στον θερμαντήρα. Το χοντρό φίλτρο μπορεί να αγοραστεί από εξειδικευμένα καταστήματα. Εάν το χοντρό φίλτρο δεν είναι εγκατεστημένο, η εγγύηση του προϊόντος δεν ισχύει. Ο ηλεκτρικός θερμοσίφωνα πρέπει να εγκατασταθεί σε σταθερή, κατακόρυφη επιφάνεια (τοιχο). Η εγκατάσταση των θερμοσίφωνων AZR WiFi EEC διευκολύνεται σημαντικά από το γεγονός ότι μπορούν να εγκατασταθούν είτε κάθετα είτε οριζόντια οπουδήποτε στο σπίτι σας, σε ένα θερμαινόμενο (!) δωμάτιο. Συνιστάται να εγκαταστήσετε τον θερμαντήρα όσο το δυνατόν πιο κοντά στο σημείο χρήσης του ζεστού νερού, καθώς όσο μικρότερο είναι το μήκος των σωλήνων, τόσο λιγότερη θερμότητα χάνεται. Όπως φαίνεται στο Σχήμα. 5. Εάν η θερμάστρα είναι εγκατεστημένη δίπλα σε τοίχο, αφήστε το συνιστώμενο διάκενο για τη συντήρηση. Μην εγκαθιστάτε τη θερμάστρα σε οριζόντια επιφάνεια.

και στο ίδιο επίπεδο με το δάπεδο. Αφού επιλέξετε τη θέση τοποθέτησης, εντοπίστε τις θέσεις για τις δύο βίδες στερέωσης με άγκιστρα (ανάλογα με τις προδιαγραφές του επιλεγμένου προϊόντος). Κάντε δύο τρύπες στον τοίχο στο απαιτούμενο βάθος που αντιστοιχεί στο μέγεθος των βιδών στερέωσης, τοποθετήστε τις βίδες, περιστρέψτε τον γάντζο προς τα πάνω, σφίξτε καλά τα παξιμάδια και στη συνέχεια τοποθετήστε τον ηλεκτρικό θερμοσίφωνα σε αυτόν (βλέπε εικόνα 4). Εάν το μπάνιο είναι πολύ μικρό για τη θερμάστρα, μπορεί να εγκατασταθεί σε οποιοδήποτε άλλο δωμάτιο, προστατευμένο από το άμεσο ηλιακό φως και τη βροχή.

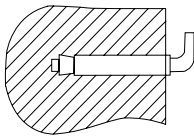

Σχ. 4. Άγκυρα στερέωσης για τοποθέτηση.

Σύνδεση στο δίκτυο ύδρευσης

Ο θερμαντήρας συνδέεται με το δίκτυο ύδρευσης χρησιμοποιώντας σωλήνες G1/2.



Προειδοποίηση!

Δεν συνιστάται η χρήση πρόσθετων υλικών για την τοποθέτηση του εύκαμπτου σωλήνα και της βαλβίδας ασφαλείας που δεν περιλαμβάνονται στην παράδοση του θερμαντήρα. Το παξιμάδι σύνδεσης του εύκαμπτου σωλήνα διαθέτει

ελαστικό παρέμβυσμα που εξασφαλίζει στεγανή σύνδεση μεταξύ του σωλήνα και της βαλβίδας ασφαλείας. Κατά τη σύσφιξη, αποφύγετε τις απότομες σπασμωδικές δυνάμεις και περιορίστε τη ροπή σύσφιξης στα 25-30 N*m.

Για να αποφύγετε τις διαρροές κατά τη σύνδεση των σωληνώσεων, χρησιμοποιήστε τα παρεχόμενα ελαστικά παρεμβύσματα για να σφραγίσετε τα άκρα των βιδωτών συνδέσεων.

Εάν θέλετε να υλοποιήσετε ένα σύστημα υδροδότησης για πολλά σημεία υδροδότησης, χρησιμοποιήστε τη μέθοδο σύνδεσης (βλέπε εικόνα 5).

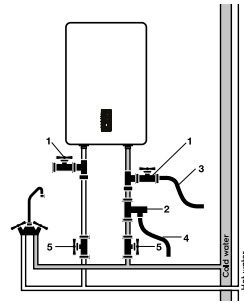

Σχ. 5

1. Μπλουζάκια
2. Βαλβίδα ανακούφισης
3. Σωλήνας αποστράγγισης
4. Σωλήνας αποστράγγισης
5. Βαλβίδες



Προειδοποίηση!

Εάν η συσκευή τοποθετηθεί οριζόντια, οι σωλήνες παροχής νερού πρέπει να είναι στην αριστερή πλευρά, δεν επιτρέπεται η τοποθέτηση των σωλήνων παροχής στη δεξιά πλευρά!

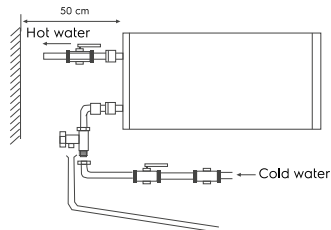

Σχ. 6

Σύνδεση με το δίκτυο ηλεκτρικής ενέργειας

Όλοι οι θερμοσίφωνες αποθήκευσης της σειράς AZR WiFi EEC έχουν σχεδιαστεί για να συνδέονται σε μονοφασικό δίκτυο 230 V. Πριν από τη σύνδεση, ελέγξτε ότι η τάση δικτύου στο σημείο σύνδεσης αντιστοιχεί στις τιμές που αναγράφονται στην πινακίδα τύπου της συσκευής. Τηρείτε τους ισχύοντες κανονισμούς ηλεκτρικής ασφάλειας κατά την εγκατάσταση της θερμάστρας. Κατά την εγκατάσταση του θερμοσίφωνα στο μπάνιο ή την τουαλέτα, τηρείτε τους περιορισμούς που αφορούν τις απαγορευμένες και προστατευτικούς όγκους (χώρους).

Απαγορευμένος όγκος είναι ο χώρος που οριοθετείται από εφελκόμενα και κατακόρυφα επίπεδα σε σχέση με τα εξωτερικά άκρα της μπανιέρας, του WC ή της μονάδας ντους, και ένα επίπεδο πάνω από αυτά, ή πάνω από το δάπεδο, εάν οι υδραυλικές εγκαταστάσεις είναι τοποθετημένες στο δάπεδο, σε ύψος 2,25 μέτρων.

Προστατευτικός όγκος είναι ένας χώρος του οποίου τα οριζόντια επίπεδα συμπίπτουν με τα επίπεδα του απαγορευμένου όγκου και του οποίου τα κατακόρυφα επίπεδα απέχουν 1 μέτρο από τα αντίστοιχα επίπεδα του απαγορευμένου όγκου.

Υπολογισμένα δεδομένα για το χαλκό

Επιλογή διατομής καλωδίου (σύρματος) ανάλογα με την ισχύ και το μήκος από χαλκό, $U = 230 \text{ V}$, μονοφασικό

R, kW	1	2	3	3,5	4	6	8
I, A	4,5	9,1	13,6	15,9	18,2	27,3	36,4
Διατομή του αγωγού μεταφοράς ρεύματος, mm ²	1	1	1,5	2,5	2,5	4	6
Μέγιστο επιτρεπόμενο μήκος, m	34,6	17,3	17,3	24,7	21,6	23	27

Επιχείρηση

Γέμισμα με νερό

Για να γεμίσει πλήρως η δεξαμενή με νερό, είναι απαραίτητο:

- ανοίξτε τη βρύση του ζεστού νερού στη βρύση,
- Ανοίξτε τη βαλβίδα νερού του θερμοσίφωνα,
- περιμένετε να βγει νερό από τη βρύση,
- κλείστε τη βρύση του ζεστού νερού στη βρύση και βεβαιωθείτε ότι δεν υπάρχουν διαρροές.

Εάν ρέει νερό από τη βρύση ζεστού νερού, η δεξαμενή είναι γεμάτη νερό. Μόνο τότε η δεξαμενή μπορεί να συνδεθεί στο δίκτυο.

Σε περίπτωση αβεβαιότητας ως προς το αν υπάρχει νερό στον θερμοσίφωνα, μην τον συνδέσετε με το δίκτυο.

Σύνδεση με το δίκτυο ηλεκτρικής ενέργειας



Προσοχή!

Συνδέστε το στο δίκτυο μόνο αφού γεμίσετε με νερό (διαφορετικά το θερμαντικό στοιχείο μπορεί να καεί και να προκληθεί ζημιά στη συσκευή).

Συνδέστε το θερμοσίφωνα στην πρίζα, μετά από αυτό θα ανάψει η ένδειξη στον πίνακα. Αυτό σημαίνει ότι ο θερμοσίφωνα είναι ενεργοποιημένος και τροφοδοτημένος. Ρυθμίστε το επιθυμητό επίπεδο θέρμανσης νερού από χαμηλό σε υψηλό χρησιμοποιώντας τον ρυθμιστή θερμοκρασίας θέρμανσης. Η θέρμανση νερού απενεργοποιείται αυτόματα όταν επιτευχθεί η καθορισμένη θερμοκρασία και ενεργοποιείται αυτόματα για επαναθέρμανση. Όταν η θερμοκρασία του νερού φτάσει στην καθορισμένη θερμοκρασία, η θέρμανση θα σταματήσει.

Διαστάσεις και διαστάσεις εγκατάστασης

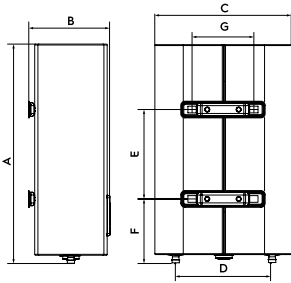

Σχ. 7

Παράμετροι/ Μοντέλο	ΕWH 50 A ZR WIFI EEC	ΕWH 50 A ZR WIFI EEC	ΕWH 80 A ZR WIFI EEC	ΕWH 100 A ZR WIFI EEC
A, mm	635	970	920	1135
B, mm	260	260	350	350
C, mm	435	435	555	555
D, mm	360	360	430	430
E, mm	280	550	430	600
F, mm	201	201	267	267
G, mm	197	197	197	197

RCD (συσκευή υπολειπόμενου ρεύματος)

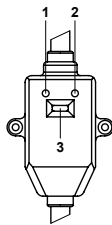

Σχ. 8

- 100% πρόληψη ηλεκτροπληξίας.
- Ακολουθήστε τις οδηγίες εγκατάστασης για μπαταρίες ηλεκτρικού θερμοσίφωνα.
- Όταν συνδέεται στο δίκτυο τροφοδοσίας, η ένδειξη τροφοδοσίας (1) θα ανάψει στην μπροστινή πλευρά του RCD.
- Πιέστε το κουμπί TEST (2) για να ελέγξετε το RCD. Ενδεικτική λυχνία ισχύος(1) θα απενεργοποιηθεί.
- Πιέστε το κουμπί (3) για να επαναφέρετε το RCD.

Προδιαγραφές

Παράμετροι/Μοντέλο	EWB 30 AZR WiFi EEC	EWB 50 AZR WiFi EEC	EWB 80 AZR WiFi EEC	EWB 100 AZR WiFi EEC
Όνομαστικός (ωφέλιμος) όγκος, l	25	41	65	80
Όνομαστική ισχύς, W	2000 (700+1300)			
Όνομαστική τάση, V~Hz	230-50			
Όνομαστικό ρεύμα, A	8.7			
Ελάχιστη πίεση νερού, bar	80 000 (0,8)			
Μέγιστη πίεση νερού, bar*	600 000 (6)			
Μέγιστη θερμοκρασία νερού, °C	75			
Χρόνος θέρμανσης από 10 έως 75 °C**, λεπτά.	57	93	148	182
Προστασία από	I			
Προστασία από την υγρασία	IPX4			
Κατηγορία ενεργειακής απόδοσης***	B	C	C	C
Διαστάσεις συσκευής (Μ×Π×Β), mm	435×635×260	435×970×260	555×920×350	555×1135×350
Διαστάσεις συσκευασίας (Μ×Π×Β), mm	680×485×280	1010×485×280	970×605×362	1185×605×362
Καθαρό βάρος, kg	16.0	23.0	28.5	34.0
Μικτό βάρος, kg	17.9	25.2	31.4	37.0

* Στη μέγιστη πίεση, η πλεονάζουσα πίεση απελευθερώνεται μέσω της βαλβίδας ασφαλείας. Εάν η πίεση του δικτύου υδρεύσεως υπερβεί τα 6 bar (ονομαστική πίεση λειτουργίας), πρέπει να εγκατασταθεί βαλβίδα μείωσης της πίεσης.

** Οι χρόνοι θέρμανσης δίνονται σε πλήρη ισχύ θέρμανσης και βασίζονται σε ιδανικές συνθήκες περιβάλλοντος.

*** Υπολογισμένη ενεργειακή απόδοση για καθετή εγκατάσταση.

Ο κατασκευαστής διατηρεί το δικαίωμα να προβαίνει σε τροποποιήσεις.

Αντιμετώπιση προβλημάτων

Αρνήσεις	Λόγοι	Αντιμετώπιση
Η ένδειξη θερμότητας είναι απενεργοποιημένη	Η προστασία RCD (προστατευτικός διακόπτης κυκλώματος) έχει ενεργοποιηθεί.	Ελέγξτε το RCD (προστατευτικό διακόπτη κυκλώματος) πατώντας το κουμπί «test». Εάν το RCD πέρασε τη δοκιμή, πατήστε το κουμπί επανεκκίνησης (3). Εάν ο έλεγχος δεν περάσει, επικοινωνήστε με τους ειδικούς της τεχνικής υπηρεσίας για επίσκεψη (βλ. Εικ. 8).
Το νερό δεν προέρχεται από τη βρύση ζεστού νερού	<ol style="list-style-type: none"> 1. Η παροχή νερού μέσω σωλήνες νερού είναι κλειστή 2. Η πίεση του νερού είναι πολύ χαμηλή 3. Η βαλβίδα εισαγωγής νερού είναι κλειστή 	<ol style="list-style-type: none"> 1. Περιμένετε να συνεχιστεί η παροχή νερού 2. Χρησιμοποιήστε το θερμοσίφωνα όταν η πίεση του νερού αυξηθεί ξανά 3. Ανοίξτε τη βρύση εισόδου νερού
Η θερμοκρασία του παρεχόμενου ζεστού νερού υπερβαίνει το επιτρεπόμενο επίπεδο των 75°C	Βλάβη του συστήματος ελέγχου θερμοκρασίας. Η θέρμανση δεν απενεργοποιείται.	<ol style="list-style-type: none"> 1. Είναι απαραίτητο να απενεργοποιήσετε αμέσως τον θερμοσίφωνα από το δίκτυο. 2. Επικοινωνήστε με τους ειδικούς τεχνικής εξυπηρέτησης για επίσκεψη.
Στην οθόνη εμφανίζεται το σφάλμα E1 (για την συσκευή με οθόνη) ή η κόκκινη ένδειξη αναβοσβήνει (για την συσκευή χωρίς οθόνη), δεν υπάρχει θέρμανση	Η θέρμανση δεν είναι ενεργοποιημένη Κατεστραμμένος θερμοστάτης. Το θερμαντικό στοιχείο είναι κατεστραμμένο. Ελαττωματική ηλεκτρονική πλακέτα.	<ol style="list-style-type: none"> 1. Ελέγξτε εάν το φως έχει τοποθετηθεί καλά στην πρίζα. 2. Αυξήστε τη θερμοκρασία θέρμανσης. 3. Επικοινωνήστε με τεχνικό σέρβις

Φροντίδα και συντήρηση



Προειδοποίηση! Αποσυνδέετε πάντα τον θερμοσίφωνα από το δίκτυο πριν από τη συντήρηση.

Ο θερμοσίφοντας δεν απαιτεί πρόσθετη συντήρηση. Είναι απαραίτητο να σκουπίζετε κατά διαστήματα το σώμα με ένα μαλακό πανί ή ένα υγρό σφουγγάρι για να μην προκληθεί ζημιά στο σώμα του θερμοσίφωνα. Απαγορεύεται η χρήση επιθετικών χημικών ουσιών.

Για να εξασφαλιστεί μεγάλη διάρκεια ζωής και να διατηρηθεί η τρέχουσα εγγύηση για την εσωτερική δεξαμενή που περιέχει νερό, είναι απαραίτητο να πραγματοποιηθεί συντήρηση από ειδικευμένους ειδικούς το αργότερο ένα χρόνο μετά την έναρξη λειτουργίας, ο οποίος θα πρέπει να περιλαμβάνει έναν υποχρεωτικό έλεγχο για την παρουσία κλίμακας στο θερμαντικό στοιχείο και την εσωτερική κοιλότητα της δεξαμενής που περιέχει νερό, καθώς και την κατάσταση της ανόδου μαγνησίου. Σε περίπτωση σοβαρής φθοράς, η άνοδος του μαγνησίου πρέπει να αντικατασταθεί. Η εγγύηση για το δοχείο που περιέχει νερό και το θερμαντικό στοιχείο σε περίπτωση φθαρμένης ανόδου (υπολειμματικός όγκος μικρότερος από 30% του αρχικού) δεν είναι έγκυρη.

Με βάση τα αποτελέσματα της επιθεώρησης του θερμοσίφωνα κατά την πρώτη συντήρηση, καθορίζεται η συχνότητα τακτικής συντήρησης, η οποία πρέπει να τηρείται καθ' όλη τη διάρκεια της λειτουργίας της συσκευής.

Στοιχείο θέρμανσης (Ξηρα στοιχεία θέρμανσης TEN) έχει σχεδιαστεί για να θερμαίνει το νερό στην εσωτερική δεξαμενή μετατρέποντας την ηλεκτρική ενέργεια σε θερμική. Ο σχηματισμός αλάτων στην επιφάνειά του Το θερμαντικό στοιχείο θα υπερθερμανθεί και θα παρουσιάσει πρόωρη βλάβη. Επιθεωρήστε το τακτικά και, εάν είναι απαραίτητο, αφαιρέστε το με ένα μέσο αφαίρεσης αλάτων. Η εγγύηση για το θερμαντικό στοιχείο δεν ισχύει εάν πληρούνται μία ή περισσότερες προϋποθέσεις:

- η σκληρότητα του νερού υπερβαίνει τους 25 °F,
- Το στρώμα αλάτων στην επιφάνεια του θερμαντικού στοιχείου έχει πάχος μεγαλύτερο από 5 mm.



Προσοχή! Η συσσώρευση αλάτων στο θερμαντικό στοιχείο και η λήψη στο εσωτερικό δοχείο μπορεί να οδηγήσει σε βλάβη του θερμαντήρα και

αποτελεί λόγο άρνησης παροχής υπηρεσιών εγγύησης. Η τακτική συντήρηση αποτελεί προληπτικό μέτρο και δεν καλύπτεται από την εγγύηση.

Η συσκευή εκτόνωσης πίεσης πρέπει να ελέγχεται τακτικά για λειτουργία για την απομάκρυνση των ιζημάτων ασβέστη.

Δεν επιτρέπεται η τοποθέτηση διακοπών, πριζών και φωτιστικών στον απαγορευμένο χώρο. Στον προστατευτικό χώρο απαγορεύεται η τοποθέτηση διακοπών, ωστόσο μπορούν να τοποθετηθούν πρίζες με γείωση. Ο θερμοσίφοντας πρέπει να εγκατασταθεί εκτός του απαγορευμένου όγκου ώστε να μην εκτίθεται σε πίδακες νερού. Για να διασφαλιστεί η ασφάλεια του θερμοσίφωνα, πρέπει να εγκατασταθεί ένα αυτόματο μηχάνημα κατάλληλης διαβάθμισης. Για καθημερινή χρήση, συνιστάται να διατηρείτε τον θερμοσίφωνα συνδεδεμένο στην πρίζα, καθώς ο θερμοστάτης ενεργοποιεί τη θέρμανση μόνο όταν απαιτείται για τη διατήρηση της ρυθμισμένης θερμοκρασίας.



Ποτέ μην αφαιρείτε το κάλυμμα της θερμάστρας χωρίς πρώτα να την αποσυνδέσετε από την παροχή ρεύματος.

Μεταφορά και αποθήκευση

Οι θερμοσίφωνες στη συσκευασία του κατασκευαστή μπορούν να μεταφερθούν από όλους τους τύπους καλυμμένων μεταφορών σύμφωνα με τους κανόνες για τη μεταφορά εμπορευμάτων που ισχύουν για αυτόν τον τύπο μεταφοράς. Συνθήκες μεταφοράς σε θερμοκρασίες από μείον 50 έως και συν 50 °C και σε σχετική υγρασία έως και 80% σε συν 25 °C). Κατά τη μεταφορά, πρέπει να αποκλείεται οποιαδήποτε πιθανή πρόσκρουση και μετακίνηση συσκευασιών με θερμοσίφωνα μέσα στο όχημα. Μεταφέρετε και σε στοίβα σύμφωνα με τις πινακίδες χειρισμού που αναγράφονται στη συσκευασία. Οι θερμοσίφωνες πρέπει να αποθηκεύονται στη συσκευασία του κατασκευαστή υπό συνθήκες αποθήκευσης από + 1 °C έως + 40 °C και σχετική υγρασία έως και 80% στους 25 °C).

Ανακύκλωση



Ο χρόνος λήξει η συσκευή δεν πρέπει να απορρίπτονται μαζί με τα οικιακά απορρίμματα (2012/19/EE).

Εγγύηση

Υπηρεσίες εγγύησης πραγματοποιείται σύμφωνα με τους όρους που καθορίζονται στην "Εγγύηση" ενότητα.

Εγγύηση:

- Περίοδος εγγύησης για το στοιχείο είναι δύο χρόνια από την ημερομηνία αγοράς. Αν τυχόν ελαττώματα που οφείλονται σε ελαττώματα στα υλικά και/ή την εργασία κατά τη διάρκεια αυτής της διετούς περιόδου εγγύησης, το στοιχείο που θα πρέπει να επισκευαστεί ή να αντικατασταθεί.
- Δωρεάν συντήρηση ή αντικατάσταση είναι εφικτή μόνο σε περίπτωση που, αν πειστικά αποδεικτικά στοιχεία που παρέχονται, για παράδειγμα, ένα στέλεχος, το οποίο επιβεβαιώνει ότι η ημέρα, όταν η υπηρεσία που ζητήθηκε, είναι εντός της περιόδου εξουσιοδότησης.
- Η εγγύηση δεν καλύπτει τα προϊόντα και/ή τα μέρη του προϊόντος που υπόκειται σε φθορά, μπορεί να θεωρηθούν ως αναλώσιμα ή τα οποία είναι κατασκευασμένα από γυαλί.
- Η εγγύηση είναι άκυρη αν το ελάττωμα προκλήθηκε από βλάβη απορρέουν από την κακή χρήση, κακή συντήρηση (για παράδειγμα, ένα σφάλμα που προέκυψε, λόγω της εισόδου της ξένα αντικείμενα ή υγρά), ή αν οι αλλαγές ή επισκευές έγιναν από πρόσωπα μη εξουσιοδοτημένα από τον Κατασκευαστή.
- Για τη σωστή χρήση του προϊόντος, ο χρήστης πρέπει να ακολουθεί αυστηρά, όλα περιλαμβάνονται στο εγχειρίδιο οδηγιών χρήσης, και επίσης, πρέπει να αποφεύγουν κάθε πράξη ή χειραγώγηση που περιγράφονται ως ανεπιθύμητα ή αναφέρεται τόσο σε αυτό το εγχειρίδιο.
- Αυτά τα εγγύηση περιορισμούς που δεν επηρεάζουν τα νόμιμα δικαιώματά σας.

Υποστήριξη:

Η υποστήριξη κατά τη διάρκεια και μετά την περίοδο εγγύησης είναι διαθέσιμο σε όλες τις χώρες όπου το προϊόν διανέμεται επίσημα. Παρακαλώ επικοινωνήστε με τον αντιπρόσωπό σας για βοήθεια.

Ημερομηνία κατασκευής

Η ημερομηνία κατασκευής αναγράφεται σε ένα αυτοκόλλητο στο σώμα του τη συσκευή και, επίσης, κρυπτογραφημένα σε Code-128. Η ημερομηνία κατασκευής καθορίζεται ως εξής:

SN XXXXXXXX XXXX XXXXXXXX XXXXXX

μήνα και το έτος παραγωγής

Μην αφαιρείτε και να κρατήσει ασφαλή τον σειριακό αριθμό της συσκευής του σώματος. Αν ο σειριακός αριθμός αυτοκόλλητων ετικετών χαθεί ή καταστραφεί, αυτό δεν θα είναι δυνατό να επαναφέρετε την ημερομηνία παραγωγής εάν είναι απαραίτητο.

Εισαγωγέας:

Κατασκευαστής: CladSwiss AG, Bahnhofstrasse 27, 6300 Zug, Ελβετία. E-mail: info@cladswiss.com

Made in PRC.

Η Electrolux είναι ένα σήμα κατατεθέν που χρησιμοποιούνται με άδεια από την AB Electrolux (εκδ.).

Ο κατασκευαστής διατηρεί το δικαίωμα να τροποποιήσει το σχέδιο και τα χαρακτηριστικά της συσκευής.

Αυτό το εγχειρίδιο μπορεί να περιέχει τεχνικές και λάθη πληκτρολόγησης. Αλλαγές σε τεχνικά χαρακτηριστικά και την ποικιλία είναι να αλλάξουν χωρίς προειδοποίηση.

Λάθη και λάθη πληκτρολόγησης μπορεί να επιτρέπεται σε κείμενα και τα αριθμητικά σύμβολα. Σχέδιο προϊόντων και τεχνικά στοιχεία μπορεί να διαφέρει από αυτόν που απεικονίζεται στη συσκευασία.

Παρακαλούμε συμβουλευτείτε έναν σύμβουλο πωλήσεων για περισσότερες πληροφορίες.

OBSAH

1. BEZPEČNOSTNÍ PRAVIDLA.....	77
2. CÍLOVÁ DESTINACE.....	78
3. PŘÍSLUŠENSTVÍ.....	78
4. KONSTRUKCE ZAŘÍZENÍ.....	78
5. OVLÁDACÍ PANEL.....	79
6. OVLÁDÁNÍ PŘÍSTROJE POMOCÍ MOBILNÍ APLIKACE.....	80
7. MONTÁŽ OHŘÍVAČE VODY.....	80
8. PŘIPOJENÍ K VODOVODNÍ SÍTI.....	81
9. PŘIPOJENÍ K ELEKTRICKÉ SÍTI.....	81
10. OPERACE.....	82
11. RCD (PROUDOVÝ CHRÁNIČ).....	82
12. INSTALAČNÍ ROZMĚRY A ROZMĚRY.....	82
13. TECHNICKÉ KRAKTERISTIKAT.....	83
14. ŘEŠENÍ PROBLÉMŮ.....	83
15. PÉČE A ÚDRŽBA.....	84
16. PŘEPRAVA A SKLADOVÁNÍ.....	84
17. UTILIZACE.....	84
18. ZÁRUČNÍ PODMÍNKY.....	85
19. DATUM VÝROBY.....	85

MYSLÍME O VÁS

Děkujeme, že jste si koupili Electrolux. Vybrali jste si produkt podporovaný desetiletými profesionálními zkušenostmi a inovací.

Unikátní a stylový, byl navržen s ohledem na vás. Proto, kdykoli jej použijete, můžete si být jisti, že výsledek bude vždy vynikající. Vítejte v Electrolux!**Na našem webu můžete:**



Najít doporučení pro použití produktů, návody k ohlsuze a informace o technické údržbě: www.home-comfort.com/support/



Při prodeji produktu je prodejce povinen vyplnit oddíl „Informace o produktu“ na vnitřní straně zadního přebalu tohoto návodu.

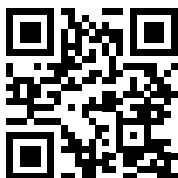

Použité označení



Pozor/Důležité bezpečnostní informace



Všeobecná informace a doporučení

Záruční servis se provádí v souladu s podmínkami uvedenými v části Záruční povinnosti

Poznámka:

V textu tohoto návodu může mít elektrický akumulární ohříváč vody takové technické názvy jako přístroj, zařízení, aparát atd.

Bezpečnostní pravidla



Pozor!

Nepoužívejte přenosné zásuvky. Nesprávná instalace a používání elektrického ohřívače vody může vést k nehodám nebo škodám na majetku.

- Zásuvka musí být bezpečně uzemněna. Jmenovitý proud zásuvky musí být minimálně 10 A
- Zásuvka a zástrčka musí být vždy suché, aby nedošlo ke zkratu v elektrickém systému.
- Stěna, na které je ohřívač instalován, musí být navržena pro zatížení dvojnásobkem celkové hmotnosti ohřívače naplněného vodou.
- Na přívodu studené vody by měl být instalován bezpečnostní zpětný ventil (viz obr. 1).

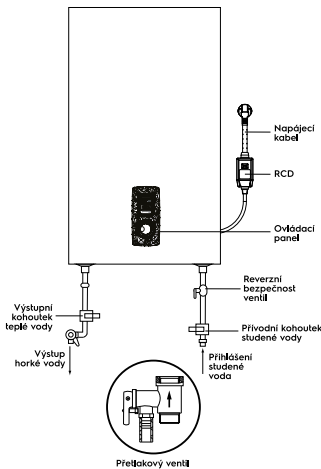

Obr. 1

- Při plnění nádrže by měl být otevřen kohoutek s teplou vodou. Během plnění nádrže otevřete kohoutek s teplou vodou, aby mohl unikat vzduch. Jakmile je nádrž naplněna vodou a z kohoutku teče voda, lze kohoutek zavřít.
- Během ohřevu vody může z pojistného ventilu vytékat voda. To je normální. V případě velkých úniků však nechte příčinu úniku zkontrolovat servisním technikem. Tlakový výstup nesmí být za žádných

okolností ucpaný. V opačném případě může dojít k poruše ohřívače vody.

- Na vypouštěcím otvoru přetlakového ventilu (položka 3 na obr. 5) instalujte odtokové potrubí a vyvedte ho do kanalizace pro případ odtoku vody a nadměrného tlaku*. Vypouštěcí trubka připojená k tlakovému výstupu musí směřovat dolů.
- Teplota vody v ohřívači vody může dosáhnout až 75 °C. Abyste se neopařili, můžete teplotu vody nastavit pomocí směšovací baterie.

Vypouštění vody:

Pokud ohřívač nebudete delší dobu používat nebo pokud teplota v místnosti, kde je instalován, může klesnout pod 0 °C, zcela jej vypusťte. Vypouštění lze provádět pomocí pojistného ventilu a pod dřikem ventilu může docházet k úniku.

Pro odtok lze použít odbočku. S ventilem mezi ventilem a objímkou (položka 1, obr. 5). Před vypouštěním ohřívače vody nezapomeňte:

- Odpojte napájení od zařízení.
- Ujistěte se, že voda uvnitř nádrže má bezpečnou teplotu.
- Uzavřete přívod studené vody do nádrže uzavřením uzavíracího kohoutu.
- Uzavřete přívod teplé a studené vody do bytu.
- Zapněte přívod horké vody na kohoutku, aby se uvolnil tlak uvnitř nádrže.
- Otevřete uzavírací kohout na odbočce na výstupu teplé vody z ohřívače vody (pokud je odbočka namontována). V opačném případě demontujte připojovací potrubí na výstupu ohřívače vody.
- Připojte vypouštěcí hadici (položka 3 na obr. 5) k uzavíracímu ventilu.
- Na trojúhelníku na přívodu studené vody do ohřívače vody a nasměrujte ji do kanalizace, nebo kam voda odtéká.
- Otevřete uzavírací ventil a počkejte, až voda zcela odtече.



Pozor!

Instalace dodaného pojistného ventilu je povinná. Neinstalujte žádný uzavírací ventil mezi pojistný ventil a a přívodu do nádrže a ucpěte vypouštěcí otvor pojistného ventilu.

- Nenechávejte ohřívač vody naplněný vodou bez napájení a ohřívající vodu v

* Voda se při ohřevu rozpíná, což zvyšuje tlak v ohřívači vody. Aby nedošlo k poškození ohřívače, vždy používejte pojistný ventil.

- místnosti, kde může být teplota nižší než 0 °C.
- V případě delší nepřítomnosti, opravy, údržby nebo servisních prací na přívodu vody musí být uzavřeny jednotlivé uzavírací ventily na přívodu studené vody a na výstupu teplé vody a ohřívač musí být vypnut a odpojen od elektrické sítě vytažením zástrčky ze zásuvky.
 - Pokud je některá část ohřívače poškozená, obraťte se na servisního technika, který zajistí opravu. Používejte pouze náhradní díly dodané výrobcem.
 - Spotřebič není určen k používání osobami (včetně dětí) se sníženými fyzickými, smyslovými nebo duševními schopnostmi nebo osobami s nedostatečnými zkušenostmi a znalostmi, pokud nejsou pod dohledem nebo nejsou poučeny. Spotřebič musí používat osoba, která odpovídá za jeho bezpečnost. Děti musí být pod dohledem, aby si se spotřebičem nehrály.

Cílová destinace

Elektrický zásobníkový ohřívač vody je určen k ohřevu studené vody přicházející z vodovodu. Slouží výhradně k domácím účelům, voda z bojleru není určena k pití a vaření.

Instalaci a první uvedení ohřívače do provozu musí provést kvalifikovaný technik, který může zodpovídat za správnou instalaci a poskytnout rady ohledně používání ohřívače.

Připojení musí být v souladu s platnými normami a předpisy.

Před instalací ohřívače vody se ujistěte, že je uzemňovací elektroda zásuvky řádně uzemněna. Pokud chybí uzemňovací elektroda

Ohřívač vody musí být uzemněn samostatným uzemňovacím připojením k uzemňovací sorce

na přírubě ohřívacího tělesa upevněné v zásuvce. Pokud není k dispozici uzemnění, nesmí se výrobek instalovat ani provozovat.

Příslušenství

Elektrický zásobníkový ohřívač vody je vybaven základními prvky pro instalaci a připojení. Sada ohřívače obsahuje:

- ohřívač vody s napájecím kabelem – 1 ks;
- pojistný ventil – 1 ks;

- RCD s návodem k použití – 1 ks;
- upevňovací kotvy pro montáž. Pro 30 l, 50 l – 2 kusy; pro 80 l, 100 l – 4 kusy;
- uživatelská příručka – 1 ks;
- záruční karta (v návodu) – 1 ks.

Konstrukce zařízení

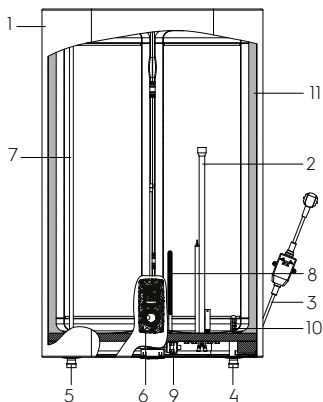

Obr. 2

1. Bydlení
2. Suché těleso topného článku
3. Napájecí kabel s proudovým chráničem
4. Přívod studené vody
5. Výstup horké vody
6. Ovládací panel
7. Přívodní potrubí teplé vody
8. Hořčičková anoda
9. Bezpečnostní termostat
10. Přívodní potrubí studené vody do nádrže (s difuzorem)
11. Tepelná izolace

Automatická regulace teploty vody:

Po otevření kohoutku teplé vody na směšovací ventilu na výstupu z ohřívače přitéká studená voda. Voda v nádrži se promíchá a její teplota se sníží. Čidlo termostatu reaguje na pokles teploty vody a topné těleso (topný článek) se automaticky zapne a ohřeje vodu na nastavenou teplotu. Když teplota dosáhne nastavené hodnoty, topné těleso se automaticky vypne.

Úroveň ochrany ohřívače vody:

- ochrana proti přehřátí;
- ochrana proti nadměrnému hydraulickému tlaku;
- přerušovač zemního spojení (RCD).

Ocelové vnitřní nádrže jsou potaženy speciálním ochranným povlakem nejmodernější metodou elektrostatického suchého smaltování. Vlastnosti smaltu:

- zvýšená přilnavost a vysoká tažnost (kaleno při 850 °C);
- se při změnách teploty rozpiná nebo smršťuje ve stejném poměru jako stěny vnitřní nádrže, aniž by vznikaly mikrotrhliny, které by mohly vést ke korozi.

Ohřívač vody je vybaven hořčičkovou anodou, která dále chrání vnitřní nádrž před korozi.

Suché topné těleso je umístěno v ochranném kovovém pouzdře, které zabraňuje přímému kontaktu topného tělesa s vodou, čímž zabraňuje tvorbě vodního kamene na topných tělesech, což zvyšuje jejich životnost a prodlužuje jejich životnost.

Ovládací panel

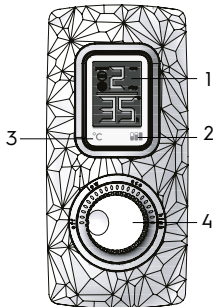

Obr. 3

1. Obrazovka
2. Tlačítko – ovládá stupně výkonu - střídavé stisknutí aktivuje režimy H1 (700 W), H2 (1300 W), H3 (2000 W), «nF». Na obrazovce se zobrazí režim napájení a aktuální teplota, **1 56** nebo **2 56** nebo **3 56**. Pět sekund po výběru se displej vrátí do normálního režimu.
3. Tlačítko "°C" aby se na obrazovce zobrazil režim vytápění a teplota, stiskněte jednou krátce tlačítko 3 nebo změňte režim výkonu nebo cílovou teplotu.
4. Ovladač teploty
off – značka odpovídá minimální teplotě vody v ohřívači vody (topení vypnuto), se ozve charakteristické kliknutí.
low – značka odpovídá minimální teplotě ohřevu vody v ohřívači vody (zapnutí ohřev).
eco – štítek ekologického režimu odpovídá teplotě ohřevu vody v ohřívači vody asi

50-55 °C.

high – štítek vpravo odpovídá maximální teplotě ohřevu vody v ohřívači vody (75 °C).

Bez ohledu na zvolený režim výkonu lze pomocí nastavovacího knoflíku zvolit teplotu, na kterou se má voda ohřát.

Nastavení aktuálního času:

Instaluje se automaticky po připojení k aplikaci. Po připojení pravidelně kontroluje a v případě potřeby upravuje čas. Volitelně je ohřívač vody vybaven nezávislými hodinami a záložní baterií, které umožňují obnovení plánovaného provozu v případě výpadku proudu až na 72 hodin. Chcete-li zobrazit aktuální čas, stiskněte jednou krátce tlačítko 3. Pokud byl čas nastaven, zobrazí se aktuální čas. Pokud čas nebyl nastaven, zobrazí se na displeji běžící řádek «not set – connect to APP».

Nastavení režimu " No Frost" - "Ochrana proti zamrznutí"

Tento režim je aktivní vždy, když je připojeno napájení, bez ohledu na polohu potenciometru. Když je aktivován režim No Frost, na displeji se zobrazí nápis nF. Provozní logika: pokud aktuální teplota vody v zásobníku klesne na +4 °C, aktivuje se režim výkonu II a voda se ohřeje na +7 °C. Když voda v nádrži dosáhne +7 °C, topná tělesa se vypnou.

Nastavení režimu «BST - Bacteria Stop Technology» (profesionální antibakteriální systém čištění vody)

Chcete-li aktivovat režim BST, stiskněte tlačítko 2 na 3 sekundy. Tato funkce pracuje souběžně s režimy napájení I-III. Když je aktivována funkce BST, zobrazí se na displeji za ukazatelem režimu vytápění symbol "c". Při zapnutí se na displeji na tři sekundy zobrazí Sc:on

Poznámka:

První aktivace režimu proběhne 72 hodin po aktivaci této funkce, poté jednou za 168 hodin. Za předpokladu, že aktuální teplota vody v nádrži během této doby nestoupá nad 70 stupňů Celsia. nevystoupila nad 70 stupňů Celsia. Po aktivaci funkce se voda ve spotřebiči ohřeje na 70 stupňů a na této teplotě se udrží 20 minut. Během této doby bliká obrazovka a uživatel nemůže ohřívač vody ovládat. Může ji pouze vypnout.

Chcete-li tuto funkci vypnout, stiskněte tlačítko 2 na 3 sekundy. Po deaktivaci funkce se již nezobrazuje symbol «c» před ukazatelem stupně ohřevu. V okamžiku deaktivace se obrazovka zobrazí na tři sekundy Sc:of

Ovládání přístroje pomocí mobilní aplikace

Přístroj můžete ovládat pomocí mobilní aplikace ClimatOn, kterou poskytují společnost «CladSwiss AG».

Služba podporované aplikace není prováděna společností Electrolux. Další informace o mobilní aplikaci ClimatOn najdete na adrese www.climaton.app.

Pro správné fungování zařízení v síti Wi-Fi je třeba použít odpojitelný modul ClimatOn, kromě těch případů, kdy přístroj je dodáván s již vestavěným modulem řízení. Abychom zjistili přítomnost předběžně instalovaného řídicího modulu na zařízení viz «Návod k obsluze».

UPOZORNĚNÍ Pro počáteční nastavení připojení Wi-Fi musí být mobilní zařízení ve stejné síti Wi-Fi jako nastavované zařízení.

Počáteční nastavení připojení k síti Wi-Fi

Proces připojení závisí na vlastnostech operačního systému a vybrané mobilní aplikaci. Pro připojení zařízení k mobilní aplikaci.

Nainstalujte si mobilní aplikaci do svého chytrého telefonu naskenováním kódu QR.

Zaregistrujte se v aplikaci.



Klikněte na ⊕ "Přidat zařízení" v pravém horním rohu hlavní stránky aplikace.

Poté klepněte na možnost "Zobrazit všechna zařízení", vyhledejte ohřívač vody AZR WiFi a klepněte na něj.

Poté postupujte krok za krokem podle pokynů v aplikaci.

Pozor!

Spotřebič po určité době ukončí režim "Párování". Pokud se vám během této doby nepodařilo navázat spojení, je třeba režim "Párování" znovu spustit.

Po úspěšném připojení k síti bude kontrolka Wi-Fi trvale svítit.

Montáž ohřívače vody

Ujistěte se, že je elektrický ohřívač vody instalován s použitím originálních dílů

dodaných výrobcem, které unesou hmotnost naplněného ohřívače vody. Topné těleso připevňte k držáku až poté. Nezapomeňte se ujistit, že je nástavec bezpečně upevněn. Jinak by se elektrický ohřívač vody mohl převrhnout. Při demontáži vozidla ze zdi může dojít k jeho poškození nebo vážnému poškození.

Při volbě místa pro upevňovací šrouby dbejte na to, aby obě strany stěn koupelny nebo jiné místnosti k tělesu ohřívače vody je mezera nejméně 1,5 m. Minimální vzdálenost 0,2 m a alespoň 0,5 m na straně připojení potrubí, aby byl v případě potřeby usnadněn přístup pro údržbu. Pokud je ohřívač napájen přímo ze studni, vrtů nebo vodárenských věží, je nutné použít hrubý filtr pro studenou vodu vstupující do ohřívače. Hrubý filtr lze zakoupit ve specializovaných obchodech. Pokud není hrubý filtr nainstalován, záruka na výrobek neplatí. Elektrický ohřívač vody musí být instalován na pevný svislý povrch (stěnu). Instalaci ohřívačů vody řady AZR WiFi EEC výrazně usnadňuje možnost instalovat je vertikálně nebo horizontálně kdekoli v domě, ve vytápěné (!) místnosti. Doporučuje se instalovat ohřívač co nejbližší místu, kde se teplá voda používá, protože čím kratší je délka potrubí, tím méně tepla se ztrácí. Jak je znázorněno na obr. 5. Pokud je ohřívač instalován u stěny, ponechte doporučený odstup pro údržbu. Ohřívač neinstalujte na vodorovný povrch, a v jedné rovině s podlahou. Po výběru místa montáže vyhledejte pozice pro dva upevňovací šrouby s háky (v závislosti na specifikacích vybraného výrobku). Vyvrtejte do stěny dva otvory do požadované hloubky odpovídající velikosti upevňovacích šroubů, vložte šrouby, otočte hák směrem nahoru, pevně utáhněte matice a poté na něj nasadte elektrický ohřívač vody (viz obrázek 4). Pokud je koupelna pro ohřívač příliš malá, lze jej nainstalovat v jakékoli jiné místnosti, chráněné před přímým slunečním světlem a deštěm.

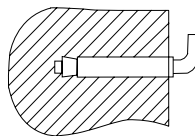

Obr. 4. Upevňovací kotva pro montáž.

Připojení k vodovodní síti

Ohřivač je připojen k vodovodnímu potrubí pomocí trubek G1/2.



Pozor!

Pro instalaci flexibilní hadice a pojistného ventilu se nedoporučuje používat žádné další materiály, které nejsou součástí dodávky ohřivače. Spojovací matice ohebné hadice je opatřena pryžovým těsněním, které zajišťuje těsné spojení mezi hadicí a pojistným ventilem. Při utahování se vyvarujte náhlých trhnutí a omezte utahovací moment na 25-30 N*m.

Abyste zabránili netěsnostem při připojování potrubí, použijte na koncích šroubových spojů dodané gumové průchodky.

Pokud chcete realizovat systém zásobování vodou pro několik odběrných míst, použijte metodu připojení (viz obrázek 5).

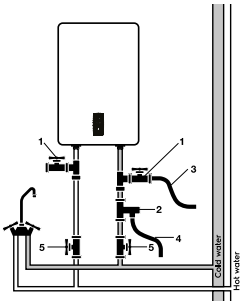

Obr. 5

1. Trička
2. Přetlakový ventil
3. Vypouštěcí trubka
4. Vypouštěcí hadice
5. Ventily



Pozornost!

Při vodorovné instalaci zařízení musí být přívodní potrubí vlevo, umístění přívodního potrubí vpravo není povoleno.

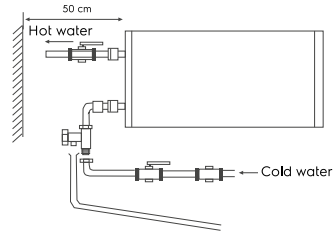

Obr. 6

Připojení k elektrické síti

Všechny zásobníkové ohřivače vody řady AZR WiFi EEC jsou určeny pro připojení k jednofázovému napájení 230 V. Před připojením zkontrolujte, zda síťové napětí v místě připojení odpovídá hodnotám uvedeným na typovém štítku spotřebiče. Při instalaci ohřivače dodržujte platné elektrické bezpečnostní předpisy. Při instalaci ohřivače vody v koupelně nebo na toaletě dodržujte omezení týkající se zakázaných zařízení a ochranných svazků (prostorů).

Zakázaný objem je prostor ohraničený tečnými a svislými rovinami vzhledem k vnějším okrajům vany, WC nebo sprchového koutu. a rovinou nad nimi nebo nad podlahou, pokud je instalátérské zařízení namontováno na podlaže, ve výšce 2,25 m.

Ochranný objem je prostor, jehož ohraničující vodorovné roviny se shodují s rovinami zakázaného objemu a jehož svislé roviny jsou vzdáleny 1 metr od příslušných rovin zakázaného objemu.

Vypočtené údaje pro měď

Výběr průřezu kabelu (vodiče) podle výkonu a délky z mědi, U = 230 V, jedna fáze

R, kW	1	2	3	3,5	4	6	8
I, A	4,5	9,1	13,6	15,9	18,2	27,3	36,4
Průřez vodiče, mm ²	1	1	1,5	2,5	2,5	4	6
Maximální povolená délka kabelu se zadaným průřezem, m	34,6	17,3	17,3	24,7	21,6	23	27

Operace

Naplnění vodou

Pro úplné naplnění nádrže vodou je nutné:

- otevřete kohoutek s teplou vodou na vodovodní baterii;
- otevřete ventil přívodu vody k ohřivači vody;

- počkejte, až z kohoutku poteče voda;
- zavřete kohoutek s teplou vodou na baterii a zkontrolujte, zda nedochází k úniku vody.

Pokud z kohoutku teplé vody teče voda, je nádrž plná vody. Teprve poté lze nádrž připojit k elektrické síti.

V případě nejistoty, zda existuje voda v ohřivači vody, nepřipojujte jej k elektrické síti.

Připojení k elektrické síti



Pozor!

K elektrické síti ji připojte až po naplnění vodou (jinak může dojít k přepálení topného tělesa a poškození spotřebiče).

Zapojte ohřivač vody do elektrické zásuvky a na panelu se rozsvítí kontrolka. To znamená, že je ohřivač vody zapnutý a že je dodáván proud. Pomocí regulátoru teploty ohřevu nastavte požadovaný stupeň ohřevu vody od nízkého po vysoký. Ohřev vody se automaticky vypne po dosažení nastavené teploty a automaticky se zapne pro opětovný ohřev. Když voda dosáhne nastavené teploty, ohřev se zastaví.

Instalační rozměry a rozměry

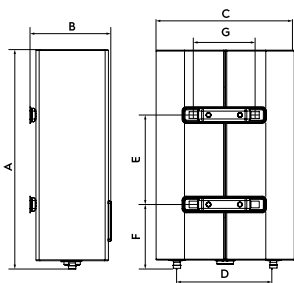

Obr. 7

Parametry / Model	EWH 30 AZR WIFI EEC	EWH 50 AZR WIFI EEC	EWH 80 AZR WIFI EEC	EWH 100 AZR WIFI EEC
A, mm	635	970	920	1135
B, mm	260	260	350	350
C, mm	435	435	555	555
D, mm	360	360	430	430
E, mm	280	550	430	600
F, mm	201	201	267	267
G, mm	197	197	197	197

RCD (proudový chránič)

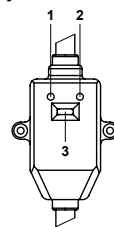

Obr. 8

- 100% prevence úrazu elektrickým proudem.
- Při připojování elektrického bateriového ohřivače teplé vody postupujte podle instalačních pokynů.
- Pokud není instalován proudový chránič, rozsvítí se kontrolka napájení (1).
- Stisknutím tlačítka TEST (2) proved'ete test proudového chrániče. Kontrolka napájení (1) se deaktivuje.
- Stisknutím tlačítka (3) resetujete proudový chránič.

Technické charakteristiky

Parametry / Model	EWH 30 AZR WiFi EEC	EWH 50 AZR WiFi EEC	EWH 80 AZR WiFi EEC	EWH 100 AZR WiFi EEC
Jmenovitý (využitelný) objem, l	25	41	65	80
Jmenovitý výkon, W	2000 (700+1300)			
Jmenovité napětí, V-Hz	230-50			
Jmenovitý proud, A	8,7			
Minimální tlak vody, bar	80 000 (0,8)			
Maximální tlak vody, bar*	600 000 (6)			
Maximální teplota vody, °C	75			
Doba zahřívání od 10 do 75 °C**, min.	57	93	148	182
Ochrana před úrazem	I			
Ochrana proti vlhkosti	IPX4			
Třída energetické účinnosti***	B	C	C	C
Rozměry zařízení (Š×V×H), mm	435×635×260	435×970×260	555×920×350	555×1135×350
Rozměry balení (Š×V×H), mm	680×485×280	1010×485×280	970×605×362	1185×605×362
Čistá hmotnost, kg	16,0	23,0	28,5	34,0
Hrubá hmotnost, kg	17,9	25,2	31,4	37,0

* Při maximálním tlaku se přebytečný tlak uvolní přes pojistný ventil. Pokud tlak ve vodovodní síti překročí 6 barů (jmenovitý pracovní tlak), musí být instalován redukční ventil.

** Doba ohřevu je uvedena při plném topném výkonu a vychází z ideálních okolních podmínek.

*** Energetická účinnost vypočtená pro vertikální instalaci.

Výrobce si vyhrazuje právo na změny.

Řešení problémů

Odmítnutí	Důvody	Náprava
Indikátor vytápění vypnutý	Vypnula se proudová ochrana RCD.	Otestujte RCD stisknutím tlačítka "test". Pokud proudový chránič projde testem, stiskněte resetovací tlačítko (3). Pokud test selže, obraťte se na pracovníky údržby, aby provedli opravu (viz obr. 8).
Voda nepřichází z ventilu s horkou vodou	1. Přívod vody přes přívod vody je uzavřen 2. Tlak vody je příliš nízký 3. Přívodní ventil vody je uzavřen	1. Počkejte, až se obnoví přívod vody 2. Ohřivač vody použijte, když tlak vody opět stoupne 3. Otevřete ventil přívodu vody
Teplota přívodu teplé vody přesahuje přípustnou hodnotu 75 °C.	Porucha systému regulace teploty. Vytápění nelze vypnout.	1. Ohřivač vody musí být okamžitě odpojen od elektrické sítě. 2. Obráťte se na servisního technika, aby provedl opravu.
Na displeji se zobrazí chyba E1 (u spotřebiče s displejem) nebo bliká červená kontrolka (u spotřebiče bez displeje), nedochází k ohřevu	Ohřev není zapnut Termostat je poškozený. Topné těleso je poškozené. Vadná elektronická deska.	1. Zkontrolujte, zda je zástrčka pevně zasunuta do zásuvky. 2. Zvyšte teplotu ohřevu. 3. Kontaktujte servisního technika

Péče a údržba



Pozor!

Před údržbou vždy odpojte ohřívač vody od elektrické sítě.

Ohřívač nevyžaduje další údržbu. Čas od času otřete kryt měkkým hadříkem nebo vlhkou houbou, aby nedošlo k poškození krytu ohřívače. Nepoužívejte drsné chemikálie.

Aby byla zajištěna dlouhá životnost a zachována platná záruka na vnitřní nádrž na vodu, je nutné nejpozději rok po zahájení provozu provést údržbu kvalifikovanými odborníky, která by měla zahrnovat povinnou kontrolu přítomnosti vodního kamene na topném tělese a vnitřní dutině nádrže na vodu a také stav hořčikové anody. V případě silného opotřebením musí být hořčiková anoda vyměněna. Záruka na nádrž na vodu a topné těleso v případě opotřebené anody (zbytkový objem menší než 30% originálu) je neplatná.

Podle výsledků kontroly ohřívače vody, když během první údržby je stanovena frekvence pravidelné údržby, kterou je nutné dodržovat po celou dobu provozu zařízení. V případě změny provozní adresy zařízení, jakož i změn provozních podmínek (kvalita vody) zjištěných v důsledku pravidelné údržby, může být frekvence údržby revidována.

Potvrzení údržby je dokončená položka v tabulce provedené údržby.

Topné těleso (TEH)

Suché topné těleso je určen k ohřevu vody ve vnitřní nádrži přeměnou elektrické energie na teplo. Tvorba vodního kamene (vodního kamene) na jeho povrchu může vést ke špatnému přenosu tepla, přehřívání a předčasnému selhání topného tělesa. Pravidelně kontrolujte a v případě potřeby odstraňujte vodní kámen z jeho povrchu pomocí odvápnovacího prostředku. Záruka na topné těleso je neplatná, pokud je splněna jedna nebo více z následujících podmínek:

- tvrdost vody je vyšší než 25 °F;
- vrstva vodního kamene na povrchu topného tělesa je silnější než 5 mm.



Pozor!

Usazeniny na topném tělese a kaly ve vnitřní nádrži mohou vést k poškození ohřívače a

jsou důvodem k odmítnutí záručního servisu. Pravidelná údržba je preventivní opatření a nevztahuje se na ni záruka.

Přetlakové zařízení musí být pravidelně kontrolováno, zda funguje, aby se odstranily vápenné usazeniny.

V zakázaném prostoru není dovoleno instalovat vypínače, zásuvky a svítidla. V ochranném prostoru je zakázána instalace vypínačů, lze však instalovat zásuvky s uzemněním. Ohřívač vody musí být instalován mimo zakázaný objem, aby nebyl vystaven proudům vody. Aby byl zajištěn bezpečný provoz ohřívače vody, musí být instalován automatický stroj vhodného výkonu. Pro každodenní použití se doporučuje ponechat ohřívač vody zapojený, protože termostát zapíná ohřev pouze tehdy, když je potřeba udržovat nastavenou teplotu.

Nechejte svůj ohřívač vody pravidelně servisovat v autorizovaném servisním středisku.



Nikdy neodstraňujte kryt topného tělesa, aniž byste jej nejprve odpojili od napájení.

Přeprava a skladování

Ohřívače vody v obalu výrobce mohou být přepravovány všemi druhy kryté dopravy v souladu s pravidla pro přepravu zboží platná pro tento druh dopravy. Přepravní podmínky při teplotách od minus 50 do plus 50 °C a od vlhkosti nosiče do 80% při plus 25 °C). Během přepravy musí být vyloučen jakýkoli možný náraz a pohyb balíků s ohřívači vody uvnitř vozidla. Přepravujte a skládejte v souladu s manipulačními značkami vyznačenými na obalu. Ohřívače vody musí být skladovány v obalu výrobce za podmínek skladování od + 1 °C do + 40 °C a relativní vlhkosti vzduchu do 80% při 25 °C).

Utilizace



Odsloužený spotřebič nelze utilizovat společně s komunálním odpadem (2012/19/ EU).

Záruční podmínk

Záruční servis se provádí v souladu s podmínkami uvedenými v části "Záruční podmínky".

Záruka:

- Záruční doba na výrobek je dva roky od data nákupu. Pokud se během této dvouleté záruční doby vyskytnou nějaké závady způsobené vadami materiálu nebo zpracování, bude produkt opraven nebo vyměněn.
- Opravy nebo výměny zdarma jsou možné pouze tehdy, jsou-li předloženy přesvědčivé důkazy, například s potvrzením, že den, kdy je požadována služba, je v záruční době.
- Záruka se nevztahuje na výrobky a/nebo části výrobku, které podléhají opotřebení a které lze považovat za spotřební materiál nebo ze skla.
- Záruka není platná, je-li vada způsobena poškozením, způsobeným nesprávným používáním, špatnou údržbou (např. odmítnutí vznikl kvůli vniknutí dovnitř výrobky cizích předmětů nebo kapalin), nebo pokud změny nebo opravy byly provedeny osobami, které nejsou autorizované Výrobce.
- Pro správné používání produktu musí uživatel přísně dodržovat všechny pokyny obsažené v uživatelské příručce a musí se zdržet jakýchkoli činností nebo manipulace, které jsou popsány jako nežádoucí nebo které jsou uvedeny v uživatelské příručce.
- Tato omezení záruky neovlivňují vaše zákonná práva.

Podpora:

Podpora během a po záruční době je k dispozici ve všech zemích, kde je produkt oficiálně distribuován. obraťte se na prodejce o pomoc.

Datum výroby

Datum výroby je uvedeno na štítku na těle zařízení a je také zašifrováno v Code-128. Datum výroby se stanoví takto:

SN XXXXXXXX XXXX XXXXXX XXXXX

měsíc a rok výroby

Neodstraňujte a uchovávejte sériové číslo zařízení. Pokud dojde ke ztrátě nebo poškození nálepky se sériovým číslem,

nebude možné v případě potřeby obnovit datum výroby.

Importer:

Výrobce: CladSwiss AG,
Bahnhofstrasse 27, 6300 Zug, Švýcarsko.
E-mail: info@cladswiss.com

Vyrobeno v Číně

Electrolux je registrovaná ochranná známka používaná na základě licence AB Electrolux (publ.).

Výrobce si vyhrazuje právo provádět změny v konstrukci a specifikacích zařízení.

Text a čísla pokynů mohou obsahovat technické chyby a typografické chyby. Specifikace a změny sortimentu se mohou změnit bez předchozího upozornění.

Chyby a tiskové chyby jsou povoleny v textech a číselných označeních. Konstrukce a technické údaje zařízení se mohou lišit od údajů uvedených na obalu. Pro více informací kontaktujte svého obchodního poradce.

You can get additional information about this and other products directly from the Seller or through our information lines:

Contact us «CladSwiss»
Switzerland, 6300 Zug, Bahnhofstrasse 27.

About the equipment purchase and cooperation:
Tel: +41 41 532 50 00
E-mail: info@home-comfort.com

For technical and service issues:
Tel. +41 41 532 50 01
E-mail: service@cladswiss.com

Internet address: www.home-comfort.com

Product Details (populated upon sale) • Detajet e produktit (të populluara pas shitjes)
• Szczegóły produktu (wypełniane w momencie sprzedaży) • Informații despre articol (se completează la vânzare) • Информация за продукта (попълва се при продажба)
• Informace o produktu (vyplní se při prodeji) • Információ az áruról (eladáskor kitöltendő)
• Detajli o proizvodu (popunjeni prilikom prodaje) • Podaci o proizvodu (popunjavana se prilikom prodaje) • Podatki o izdelku (izpolnite ga ob prodaji) • Информации за производот (што треба да се пополнат кога производот се продава) • Πληροφορίες για το προϊόν (να συμπληρωθούν κατά την πώληση)

Model • Modelul • Модел • Modell • Μοντέλο

Serial number • Numër serik • Serijski broj
• Numer seryjny • Numărul seriei • Серийен номер • Sériové číslo • Sorozatszám
• Serijska številka • Сериски број
• Σειριακός αριθμός

Date of sale • Data e shitjes • Datum prodaje
• Data sprzedaży • Data vânzării
• Дата на продажба • Datum prodeje
• Az eladás dátuma • Датум на продажба
• Ημερομηνία πώλησης

Seller Seal • Vula e shitësit • Peçat prodavaça
• Pieczęć sprzedawcy • Ștampila vânzătorului
• Печат на продавача • Prodejce Seal
• Az eladó pecsétje • Peçat prodavca
• Žig prodajalca • Печатот на продавачот
• Πωλητής Σφραγίδα

www.home-comfort.com



Electrolux is a registered trademark used under license from AB Electrolux (publ).

This manual may contain technical and typing errors. Changes to technical characteristics and assortment are subject to change without notice.



IPX4

