



HU • Háztartási inverteres split rendszerű légkondicionálók • Kezelési útmutató
SR • Klima uređaji inverterskih split sistema za domaćinstvo • Korisnički priručnik
HR • Klima uređaji inverterskih split sustava za kućanstvo • Upute za uporabu

SK • Klimatizační jednotky pro domácí inverterové split systémy • Používateľská príručka
SI • Klimatske naprave za inverterske split sisteme gospodinjске • Navodila za uporabo
MK • Клима уреди за домаћинство инвертер сплит системи • Упатство за употреба

Fill your life with
comfort



Get quick access to instructions, additional
product information and support
at our website
home-comfort.com



Electrolux

| | |
|---------------------|----|
| 1. MAGYAR..... | 4 |
| 2. SRPSKI..... | 16 |
| 3. HRVATSKI..... | 28 |
| 4. SLOVENSKÝ..... | 40 |
| 5. SLOVENŠČINA..... | 52 |
| 6. МАКЕДОНСКИ..... | 64 |

TARTALOM

| | | | |
|--|----|------------------------------------|----|
| 1. A LÉGKONDITIONÁLÓ RENDELTETÉSE..... | 5 | 12. GONDOZÁS ÉS KARBANTARTÁS..... | 11 |
| 2. BIZTONSÁGOS MŰKÖDÉSI FELTÉTELEK..... | 5 | 13. VÉDELEM..... | 11 |
| 3. A KÉSZÜLÉK ÉS ALKOTÓ RÉSZEI..... | 6 | 14. HIBAELHÁRÍTÁS..... | 12 |
| 4. INVERTERES TECHNOLÓGIÁK..... | 6 | 15. ÉLETTARTAM..... | 13 |
| 5. A LÉGKONDITIONÁLÓ VEZÉRLÉSE..... | 6 | 16. SZÁLLÍTÁS ÉS TÁROLÁS..... | 13 |
| 6. A KÉSZÜLÉK VEZÉRLÉSE EGY MOBILALKALMAZÁS SEGÍTSÉGÉVEL..... | 6 | 17. HULLADÉKKEZELÉS..... | 13 |
| 7. BELTÉRI EGYSÉG KIJELZŐJE..... | 7 | 18. GARANCIAI KÖTELEZETTSÉGEK..... | 13 |
| 8. TÁVIRÁNYÍTÓ..... | 7 | 19. GYÁRTÁSI DÁTUM..... | 13 |
| 9. KIJELZŐ PANEL..... | 7 | 20. TECHNIKAI JELLEMZŐK..... | 14 |
| 10. A TÁVIRÁNYÍTÓ ELEMEINEK CSERÉJE..... | 8 | 21. TOVÁBBI KIEGÉSZÍTŐK..... | 15 |
| 11. HASZNÁLATI TIPPEK..... | 11 | 22. KOMPLEKTÁLÁS..... | 15 |

GONDOLUNK ÖNRE

Köszönjük, hogy megvásárolta az Electrolux készüléket. Ön kiválasztott egy terméket, amely mögött évtizedes szakmai tapasztalat és innováció áll. Egyedülálló és elegáns, gondosan az Ön számára készült. Ezért függetlenül attól, mikor is igénybe veszi a készüléket, mindig biztos lehet abban, hogy az eredmény mindig kifogastalan lesz. Üdvözöljük az Electrolux!

Honlapunkon található információ:



Honlapunkon található információ: termékjavaslatok, kezelési útmutató, üzemeltetési, karbantartási információk:
<http://www.home-comfort.com/support/>



A készülék eladásakor az eladónak ki kell töltenie a „Információ az áruról” részt, amely a jelen kezelési útmutató hátlapjának belső részén található.

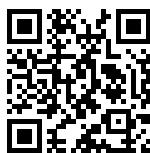

Használt jelölések



Figyelem/Fontos biztonsági információk



Általános információk és ajánlások

A jótállási szolgáltatást a „Jótállási kötelezettségek” bekezdésben meghatározott feltételeknek megfelelően végzik.

Megjegyzés:

Ezen kézikönyv szövegében a háztartási split (osztott) rendszer légkondicionáló olyan műszaki nevei lehetnek, mint egy eszköz, készülék, apparátus, légkondicionáló stb

A légkondicionáló rendeltetése

A háztartási légkondicionálót kültéri és beltéri egységgel (split-rendszer) úgy tervezték, hogy optimális levegőhőmérsékletet biztosítson, miközben biztosítja a higiéniai és higiéniai előírásokat a lakó-, köz- és adminisztratív helyiségekben.

A légkondicionáló hűtést, páráltatást, fűtést, szellőztetést és levegőtisztítást végez a portól

Biztonságos működési feltételek



Ez az készülék R32-es hűtőközeggel van feltöltve.

- Ne használjon az előírtól eltérő (R32) hűtőközeget a komplektáláshoz vagy a cseréhez. Ellenkező esetben elfogadhatatlanul magas nyomás keletkezhet a hűtőkörben, ami hibás működéshez vagy a termék felrobbanásához vezethet.
- A betöltött hűtőközeg mennyisége nem haladhatja meg az 1,7 kg-ot.
- A légkondicionáló karbantartását és javítását, amely R32 hűtőközeggel működik az egység biztonságosságának ellenőrzése után kell elvégezni a veszélyes események kockázatának minimalizálása érdekében.
- A megfelelő tápfeszültséget használja a gyári útlevélben előírt követelményeknek megfelelően. Ellenkező esetben súlyos meghibásodások léphetnek fel, életveszély merülhet fel vagy tűz keletkezhet.
- Ne engedje, hogy szennyeződés kerüljön a villás dugóba, vagy az aljzatba. Csatlakoztassa biztonságosan a tápkábelt az áramütés és a tűz elkerülése érdekében.
- Ne kapcsolja ki a tápegység megszakítóját, és ne húzza ki a tápkábelt a készülék működése közben. Ez tüzet okozhat.
- Semmilyen esetben sem vágja el vagy csipje be a tápkábelt, mert ez károsíthatja a tápkábelt. A tápkábel megsérülésének esetében áramütést vagy tüzet okozhat.
- Soha ne hosszabbítsa meg a tápkábelt. Ez túlmelegedéshez vezethet és tüzet okozhat.
- Ne használjon hosszabbítót vagy aljzatot egyidejűleg más elektromos berendezések táplálására. Ez áramütést és tüzet okozhat.
- Ne húzza ki a hálózati csatlakozót a tápkábelnél fogva. Ez tüzet és áramütést okozhat.
- Feltétlenül húzza ki a hálózati csatlakozót, ha a légkondicionálót hosszabb ideig nem használja.
- Ne takarja el a kültéri és beltéri egységek levegő bemeneti és elszívó nyílásait. Ez a légkondicionáló teljesítményének csökkenéséhez vezethet, és hibás működést okozhat.
- Semmilyen esetben sem dugjon botokat vagy hasonló tárgyakat az eszköz külső egységébe. Mivel a ventilátor nagy sebességgel forog, ez a cselekedet személyi sérülést okozhat.
- Az Ön egészségének ártalmas, ha huzamosabb ideig, a hűtött levegő Önre kerül.
- Javasoljuk, hogy a légáramlás irányát úgy terelje el, hogy az egész helyiséget szellőztesse.
- Kapcsolja ki a készüléket a távirányító segítségével abban az esetben, ha meghibásodás történt.
- Ne javítsa saját maga a készüléket. Ha a javítást szakképzetlen szakember végzi, az a légkondicionáló meghibásodását okozhatja, valamint áramütést vagy tüzet.
- Ne helyezzen fűtőkészüléket a légkondicionáló közelébe. A légkondicionálóból kiáramló levegő a fűtőkészüléket elégtelen teljesítményéhez vezethet, és fordítva.
- A tisztítás elvégzése közben állítsa le a légkondicionálót és kapcsolja ki az áramellátást. Ennek elmulasztása áramütést okozhat.
- A készülék nem alkalmas csökkent fizikai, szellemi vagy mentális képességekkel rendelkező személyek (beleértve a gyerekeket), illetve tapasztalat vagy tudás hiányában lévő személyek általi használatra, ha nem tartózkodnak felügyelet alatt vagy nem megfelelően felvilágosítottak a készülék használatával kapcsolatban azon személy által, aki a biztonságukért felelős. A gyermekeknek felügyelet alatt kell lenniük a készülékkel történő játszódás megakadályozása érdekében.
- Éghető keverékektől és permetezőegységektől távol tartandó. Tűzveszély áll fenn.
- Ne engedje, hogy a levegő a gázegőre és az elektromos tűzhelyre áramoljon.
- Ne érintse meg a funkciógombokat nedves kézzel.
- Győződjön meg arról, hogy a fal elég erős az egység felszereléséhez. Ellenkező esetben az egység leeshet, ami sérülést okozhat és stb.
- Ne ejtsen semmilyen tárgyat a légkondicionáló kültéri egységére.
- A légkondicionálót földelni kell.
- Ha tűz vagy füst jelei vannak, kapcsolja ki az áramellátást és forduljon a szervizhez, ha a tűz vagy a füst a leállítás után sem szűnik meg, tegye meg a szükséges intézkedéseket a tűz után, azonnal forduljon a helyi tűzoltósághoz.

A készülék és alkotó részei

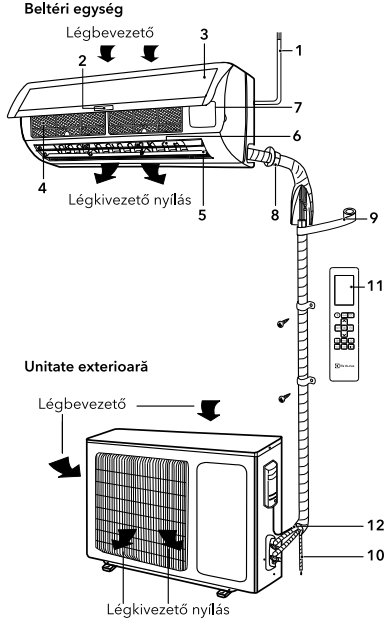

- 1 Tápkábel.
- 2 Kijelző.
- 3 Előlap.
- 4 Légszűrő háló.
- 5 Vízszintes redondony.
- 6 Fügőleges redondonyok.
- 7 Kapcsolódási pont
- 8 Hűtőközeg csövek.
- 9 Szigetelés.
- 10 Vízvezető vezeték.
- 11 Távirányító.
- 12 Csatlakozó pálya.



Megjegyzés:

A kézikönyv illusztrációi a szabványos modell megjelenésén alapulnak. Következésképpen a forma eltérhet az Ön által kiválasztott légkondicionáló alakjától.

Inverteres technológiák

Az inverteres légkondicionálók EACS/I-HOB/N8 EEC Electrolux sorozatában az innovatív Super DC állandó áramú kompresszort használják, amely nagyobb kapacitással rendelkezik, mint a hagyományos AC váltakozó áramú kompresszor.

A Super DC inverter két vezérlőmodult egyesít magában: PAM - a helyiség lehető leggyorsabb lehűtéséhez, és PWM - a helyiség hőmérsékletének fenntartásához minimális energiafogyasztás mellett. Ez a sorozat a legmagasabb "A++" energiahatékonysági osztályba tartozik. Ez azt jelenti, hogy a hűtőteljesítmény lényegesen nagyobb, mint az energiafogyasztás. Ez megfelel a legszigorúbb uniós követelményeknek. Az ilyen jelentős energia megtakarítás jelentősen csökkentheti az Ön költségeit a légkondicionáló karbantartására. Ezenkívül lehetővé válik a légkondicionáló felszerelése, ahol nagy korlátozások vannak érvényben az áramfogyasztásra vonatkozóan. Az inverter bekapcsolt állapotban a levegő lehető leggyorsabb hűtését biztosítja. A stabil működési módba lépés után a légkondicionáló a lehető legpontosabban szabályozza a helyiség hőmérsékletét, és azt egy adott szinten tartja.

A légkondicionáló vezérlése

- A légkondicionáló vezérlésére vezeték nélküli infravörös távirányítót használnak.
- Vezérléskor a távirányító és a beltéri egység jelvevője közötti távolság nem lehet több 7 m-nél. A távirányító és az egység között nem lehet olyan tárgy, amely zavarja a jelátvitelt.
- A távirányítónak legalább 1 m távolságra kell lennie a televízió- és rádió berendezésektől.
- Ne ejtse le, ne üsse oda a távirányítót, és ne hagyja közvetlen napfény alatt.

Beltéri egység kijelzője

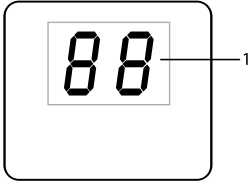

1 Hőmérséklet kijelző jelző.

Távírányító

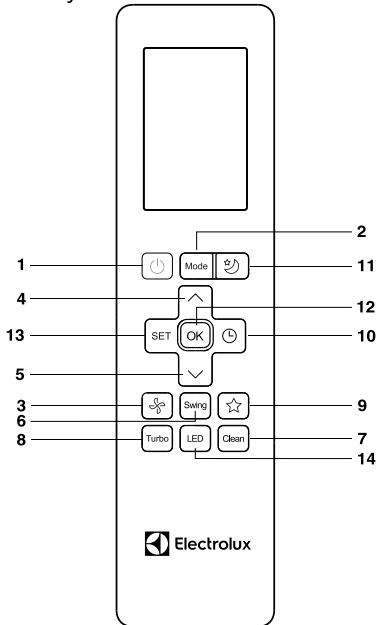

- 1 ON/OFF gomb – bekapcsolás/ kikapcsolás;
2. MODE gomb – üzemmód kiválasztása: Automata – Hűtés – Párátlanítás – Fűtés – Szellőztetés;
3. FAN gomb – ventilátor forgási sebesség kiválasztása;
4. Gomb ▲ - hőmérséklet növelése;
5. Gomb ▼ - hőmérséklet csökkentése;
6. Swing gomb – légáramlás irányának vezérlése;
7. CLEAN gomb – a beltéri egység öntisztító funkciójának aktiválása;

8. TURBO gomb – intenzív munkamód aktiválása;
9. SHORTCUT gomb – visszaállítja az aktuális beállításokat, vagy visszaállítja a korábbiakat;
10. TIMER gomb – az időzítő aktiválása bekapcsolásra/kikapcsolásra;
11. SLEEP gomb – éjszakai üzemmód beállítása;
12. OK gomb – funkció kiválasztásának megerősítése;
13. SET gomb – funkció kiválasztása;
14. LED gomb – LED- kijelző bekapcsolása a légkondicionáló beltéri egységén.

Kijelző panel

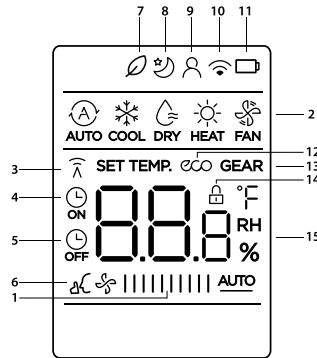

1. Ventilátor forgási sebessége;
2. Az aktuális üzemmód megjelenítése;
3. Jelátvitel jelzése;
4. Az időzítő bekapcsolásának jelzése;
5. Az időzítő kikapcsolásának jelzése;
6. A "Néma üzemmód" működésének jelzése;
7. «FRESH» mód jelzője*;
8. Éjszakai üzemmód üzemenjelző;
9. «FOLLOW ME» üzemmód jelzése;
10. Vezeték nélküli vezérlés funkció jelzője*;
11. Alacsony akkumulátor töltöttségi szintjelző;
12. ECO- mód működésjelző *;
13. GEAR- mód működésjelző*;
14. Zár funkció jelzője;
15. A beállított hőmérséklet/időzítő/ventilátor fordulatszám jelzése

* Nem alkalmazott ebben a sorozatban.

A távirányító elemeinek cseréje

- A légkondicionáló távirányítójában két 1,5 V-os AAA típusú elemet használnak.
- Az elemek eltávolításához cserekor a távirányító fedelét a nyíl irányába csúsztassa (lásd az ábrát), vegye ki az elemeket és helyezzen be újakat.
- Helyezze vissza a távirányító fedelét.
- Nem megengedett az elhasználadott és új elem, valamint különböző típusú elemek egyidejű használata.
- Az elemek élettartama nem haladja meg az 1 évet. Ha várhatóan hosszabb ideig nem fogja használni a távirányítót, vegye ki az elemeket

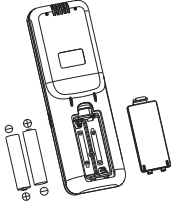





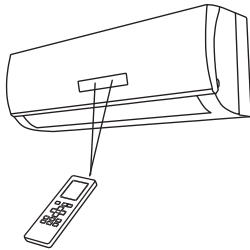

Vezérlés a távirányító segítségével

Üzem mód kiválasztása

Ha Ön nem elégedett a légkondicionáló automatikus üzemmódja beállításával, kövesse az alábbi lépéseket, hogy módosítsa a beállításokat tetszés szerint.



| | |
|------------|--|
| LÉPÉS 1 | Nyomja meg MODE üzemmód választó gombot, és válassza ki a kívánt módot: Automata üzemmódhoz →  Fűtési üzemmódhoz →  Párátlanítási üzemmódhoz →  Hűtési üzemmódhoz →  Szellőztetés üzemmódhoz →  |
| LÉPÉS 2 | A légkondicionáló elindításához nyomja meg a BE/KI gombot |
| LÉPÉS 3 | A gombokkal ▲ ▼ állítsa be a kívánt hőmérsékleti értéket 16-30 °C közötti tartományban |
| LÉPÉS 4 | A FAN gomb segítségével adja meg a kívánt ventilátor forgási sebességet. Ha a forgási sebesség be van állítva  (automatikusan) a ventilátor bekapcsol automatikusan, a szobahőmérséklet és a beállított hőmérséklet közötti különbségtől függően |

A légkondicionáló bekapcsolásakor fűtési üzemmódban, a szobahőmérséklet manuálisan beállítható a távirányító segítségével. A maximális érték 30 °C.

A légkondicionáló bekapcsolásakor hűtési üzemmódban a hőmérséklet manuálisan is beállítható, a minimális érték 16 °C.

Ha a párátlanítás funkciót választja, a légkondicionáló felszívja a nedvességet a levegőből, kondenzvízzé alakítja és kivezeti a levegőből. Ennek eredményeként a szoba hőmérséklete csökken. Párátlanítás módban nem választhatja ki a kívánt hőmérsékletet, a ventilátor fordulatszáma mindig alacsony fordulatszámon lesz. A redőnyök helyzete ugyanúgy változtatható, mint hűtési üzemmódban. A kültéri egység kompresszora 10 percig működik, majd 5 percre leáll, hogy megakadályozza a helyiség túlhűtését. Abban az esetben, ha a szobahőmérséklet +10 fok alá csökken, a kültéri kompresszor is leáll, és készenléti üzemmódban lesz, amíg a helyiség hőmérséklete nem haladja meg a +13 fokot. Más védelmi rendszerek ugyanúgy működnek, mint hűtési üzemmódban. Az automatikus (AUTO) mód kiválasztása esetén a légkondicionáló automatikusan működik a beállított hőmérséklet szobahőmérséklet különbségétől függően.

Automatikus üzemmód választás különböző szobahőmérséklet mellett

| Szobahőmérséklet | Üzemmód | Célhőmérséklet |
|----------------------|--------------|----------------|
| 21 °C és alacsonyabb | Fűtés | 22 °C |
| 0 °C – 30 °C | Szellőztetés | – |
| 10 °C – 32 °C | Párátlanítás | – |
| 17 °C – 32 °C | Hűtés | 22–23 °C |

1 ON/OFF gomb (BEKAPCSOLÁS/ KIKAPCSOLÁS)

Nyomja meg az ON/OFF gombot. Amikor a készülék jelet kap, a beltéri egység kijelzőjén az előző üzemmód jelenik meg. A légkondicionáló első bekapcsolása esetén, az üzemmód gyárilag be lesz állítva. A gomb másodszori megnyomásával a készülék kikapcsol.

2 MODE gomb (üzemmód)

A gomb megnyomásával a következő sorrendben választhatja ki az üzemmódot: AUTO (Automatikus), Cool (Hűtés), Dry (Párátlanítás), Heat (Fűtés), Fan (Ventilátor). A távirányító kijelzőjén az üzemmódokat jelző megfelelő szimbólumok jelennek meg:

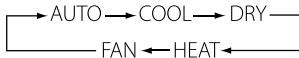

MEGJEGYZÉS

AZ AUTO MÓDRÓL (AUTOMATIKUS ÜZEMMÓD)

Amikor az AUTO mód van kiválasztva (AUTOMATIKUS ÜZEMMÓD), a beállított hőmérséklet az LCD kijelzőn nem jelenik meg, a légkondicionáló a helyiség levegő hőmérsékletétől függően automatikusan hűtési vagy fűtési üzemmódban kezd működni, kényelmes körülményeket teremtve a felhasználó számára.

3 FAN GOMB (VENTILÁTOR FORGÁSI SEBESSÉG KIVÁLASZTÁSA)

A FAN gomb megnyomásával a ventilátor sebessége a következő sorrendben változik: AUTO – Magas – Közepes – Alacsony. A kijelzőn megjelenik a megfelelő ventilátor fordulatszám jelzés: AUTO – LOW (alacsony) – MID (közepes) – HIGH (magas). Auto módban a ventilátor sebessége automatikusan beáll a megadott hőmérséklet és a környezeti hőmérséklet különbségétől függően CLEAN módban (párolgatót őrít funkció) a ventilátor automatikusan alacsony

fordulatszámon forog.

4 HŐMÉRSÉKLET BEÁLLÍTÓ ▲ gomb

A hőmérséklet növelésére szolgál. A hőmérséklet növeléséhez nyomja meg a gombot ▲. A gomb folyamatos lenyomása és nyomva tartása ▲ 2 másodpercnél tovább ennek megfelelően gyorsan növeli a hőmérsékletet addig a pillanatig, amíg a gombot el nem engedik. Az AUTO módban nincs hőmérséklet szabályzó funkció. Hőmérséklet beállítási tartomány: 16–30°C.

5 HŐMÉRSÉKLET BEÁLLÍTÓ ▼ gomb

A hőmérséklet csökkentésére szolgál. A gomb ▼ folyamatos lenyomása és nyomva tartása 2 másodpercnél tovább ennek megfelelően gyorsan csökkenti a hőmérsékletet addig a pillanatig, amíg a gombot el nem engedik. Az AUTO módban nincs hőmérséklet szabályzó funkció.

6 SWING gomb

A gomb egyszeri megnyomása elindítja és leállítja a vízszintes redőnyök mozgását. Ha a gombot 2 másodpercig lenyomva tartja, a függőleges lamellák mozgása be- és kikapcsol.

7 CLEAN gomb (TISZTÍTÁS)

Kikapcsolt távirányító mellett nyomja meg a CLEAN gombot (TISZTÍTÁS).

A redőnyök visszaállnak az eredeti helyzetükbe hűtés céljából, és a légkondicionáló elindítja a tisztítási funkciót. Ezen funkció maximális üzemi ideje – 35 perc. Ennek a funkciónak az a célja, hogy megtisztítsa az elpárologtatót a portól és párátlanítsa a vizet, amely az elpárologtatóban található. Ezenkívül megakadályozza az elpárologtató megpenészedését, a víz felhalmozódása és a kellemetlen szagok terjedése miatt. A tisztítási funkció beállítása után a légkondicionáló elindításához és a funkció kikapcsolásához ismét meg kell nyomnia a CLEAN gombot vagy a «BE / KI» gombot. A CLEAN funkció automatikusan leáll 35 percnyi működés után.

8 TURBO (TURBO MÓD)

COOL (Hűtés) és HEAT (Fűtés) üzemmódban (Fűtés) A TURBO gomb megnyomásával be/ki lehet kapcsolni a TURBO MÓD funkciót. Üzemmód váltáskor vagy a ventilátor sebességének növelésekor/csökkentésekor a TURBO MÓD funkció automatikusan kikapcsol.

**Megjegyzés:****A TURBO MÓDRÓL**

A funkció elindítása után a készülék maximális teljesítménnyel kezd működni, hogy a lehető leghamarabb felfűtse vagy lehűtse a helyiséget.

9 SHORTCUT gomb

Nyomja meg ezt a gombot, amikor a távirányító be van kapcsolva, a rendszer automatikusan visszatér az előző beállításokhoz, beleértve az üzemmódot, a megadott hőmérsékletet, a ventilátor sebességét és az alsvas funkciót (ha aktiválva van). Ha több mint 2 másodpercig lenyomva tartja, a rendszer automatikusan visszaállítja az aktuális működési beállításokat, beleértve az üzemmódot, a megadott hőmérsékletet, a ventilátor sebességét és az alsvas funkciót (ha aktiválva van).

10 TIMER ON/TIMER OFF gomb

Az időzítő idejének beállítása ON (BE):

- Nyomja meg a TIMER gombot az aktiváláshoz TIMER ON vagy TIMER OFF (bekapcsolási időzítő/kikapcsolási időzítő);
- Nyomja meg az időzítő kívánt idejének beállításához a ▲ vagy ▼ gombot. E gombok minden egyes megnyomása növeli vagy csökkenti az időt fél órával. A 10 óra elérése után ezeknek a gomboknak minden egyes megnyomása növeli vagy csökkenti az időt egy órával;
- Irányítsa a távirányítót a készülékre, és várjon 1 másodpercet, amíg az időzítő aktiválódik.

11 Sleep gomb (ÉJSZAKAI MÓD) Az ÉJSZAKAI ÜZEMMÓD beállítására vagy kikapcsolására alkalmazzák. A készülék bekapcsolása után aktiválni kell az éjszakai üzemmód beállítási funkciót. A készülék kikapcsolása vagy a SLEEP gomb újbóli megnyomása után az ÉJSZAKAI MÓD funkciót deaktiválódik. Az ÉJSZAKAI MÓD funkció beállításakor, a távirányító kijelzőjén megjelenik a SLEEP felirat. Ebben az üzemmódban használható a TIMER funkció. Auto és speed üzemmódban ez a funkció nem elérhető.

7 órával a SLEEP funkció aktiválása után a légkondicionáló automatikusan kikapcsol.

12 OK gomb

A funkció kiválasztásának megerősítése.

13 SET gomb

A kondicionáló üzemmódjai váltására szolgál. Amikor kiválaszt egy módot, a megfelelő szimbólum kiemelve jelenik meg a távirányítón. A megerősítéshez nyomja meg az OK gombot. A funkcióváltás a következő sorrendben történik:

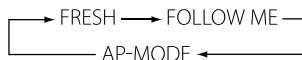
**FRESH (IONIZÁLÁS)***

A gomb megnyomásával az IONIZÁLÁS funkció bekapcsol/kikapcsol.

FOLLOW ME (KLÍMASZABÁLYOZÁS)

A beállított levegőhőmérséklet nem az inverteres split rendszer beltéri egységének helyén, hanem a távirányító közelében (a felhasználó közelében) kerül megtartásra, ami biztosítja a legkényelmesebb éghajlati viszonyokat.

MEGJEGYZÉS

A távirányító 3 perces időközönként hőmérsékleti jelet küld a légkondicionálóknak. Ha 10 percnél tovább nem továbbítják a jelet, például a távirányító elvesztése miatt, a légkondicionáló a beltéri egységbe épített érzékelő szerint kapcsol át, és fenntartja a helyiség hőmérsékletét. Ilyen esetekben a távirányító körüli hőmérséklet eltérhet a beltéri egység körüli levegő hőmérsékletétől.

Ha a távirányító hőforrásnak van kitéve, nyomja meg a SET gombot, hogy átváltson az érzékelőre, amely a beltéri egységbe van beépítve.

AP-MODE üzemmód*

Wi-Fi kapcsolat konfigurálása.

14. LED gomb (KIJELZŐ HÁTTÉRVILÁGÍTÁSA A BELTÉRI EGYSÉGEN)

A LED gomb megnyomásával be-/kikapcsolhatja a KIJELZŐ HÁTTÉRVILÁGÍTÁSA funkciót a beltéri egységen.

A készülék hálózatról való lekapcsolása után a LED funkciót újra csatlakoztatni kell.

MEGJEGYZÉS

Alacsony kültéri hőmérséklet esetén dér képződhet a kültéri egység hőcserélőjén

ebben az esetben aktiválódik a kiolvasztás mód. Ez által kikapcsol a beltéri egység ventilátora (egyes modelleknél alacsony sebességgel forog). Néhány perc elteltével a légkondicionáló

továbbra is fűtési üzemmódban működik (ez az intervallum kis mértékben változhat a külső hőmérséklettől függően).

Fűtési üzemmódba lépéskor a beltéri egység ventilátora bekapcsol egy idő után, amikor a beltéri egység hőcserélője kellően felmelegszik, aktiválódik a helyiség hideglevegő-ellátásának védelme.

Amikor az áramellátás megszakad, a légkondicionáló kikapcsol. Áramellátás visszatérése esetén automatikusan bekapcsol három perc elteltével.

Hűtés vagy fűtés üzemmódban a légkondicionáló műanyag részei összehúzódhatnak és kitágulhatnak a hirtelen hőmérséklet-változás hatására, ilyenkor kattanások hallhatók. Ez normális jelenség.

Használati tippek

A szoba légkondicionáló működtetéséhez irányítsa a távirányítót a jelző felé. A távirányító a beltéri egység jelzőjére irányítva akár 7 m távolságból is bekapcsolja a klímaberendezést.

Gondozás és karbantartás

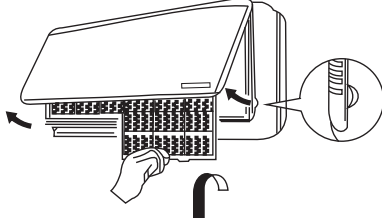

Az előlap tisztítása

- Válassza le a készüléket hálózatról, mielőtt kihúzza a tápkábelt az aljzatból.
- A légkondicionáló előlapjának eltávolításához rögzítse a felső helyzetben, és húzza maga felé

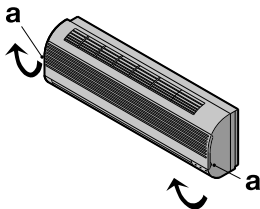

- Használjon száraz és puha ruhát a panel tisztításához. Használjon meleg vizet (40 °C alatt) a panel öblítéséhez, ha a készülék nagyon szennyezett.
- Semmilyen esetben sem használjon

benzint, hígítót vagy súrolószert a légkondicionáló előlapjának tisztításához.

- Ne engedje, hogy víz kerüljön a beltéri egységbe. Nagy az áramütés veszélye. Szerelje fel és zárja le az előlapot a „b” pozíció lefelé tolasával.

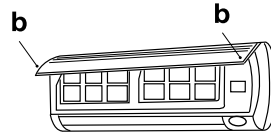

A légszűrő tisztítása

Meg kell tisztítani a légszűrőt 100 óras használat után.

A tisztítási folyamat a következőképpen néz ki:

Kapcsolja ki a légkondicionálót és vegye ki a légszűrőt.

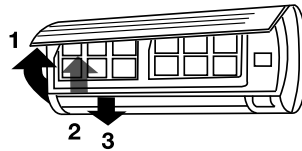

- 1 Nyissa ki az előlapot
- 2 Finoman húzza maga felé a szűrő karját.
- 3 Távolítsa el a szűrőt.

A légszűrő tisztítása és visszahelyezése

Ha már van szennyeződés, mossa le a szűrőt tisztítóoldattal meleg vízben. Tisztítás után jól szárítsa ki a szűrőt árnyékban. Helyezze vissza a szűrőt a helyére.

Csukja be ismét az előlapot.



Megjegyzés:

Öblítse le a légszűrőt minden kéthétben, ha a légkondicionáló nagyon piszkos helyiségben működik.

Védelem

Üzemeltetési feltételek

A védőkészülék képes automatikusan kikapcsolni a légkondicionálót a következő esetekben:

| Mód | Ok |
|--------------|--|
| FŰTÉS | Ha a külső hőmérséklet magasabb 30°C Ha a külső hőmérséklet alacsonyabb -15°C Ha a helyiség hőmérséklete magasabb 30°C |
| HŰTÉS | Ha a külső hőmérséklet magasabb 50°C Ha a külső hőmérséklet alacsonyabb 0°C (-15°C - EACS/1-18/24HOB/N8) |
| PÁRÁTLANÍTÁS | Ha a helyiség hőmérséklete alacsonyabb 10°C / Ha a külső hőmérséklet alacsonyabb 0°C |



Ne állítsa be kézzel a vízszintes redőnyöket, ellenkező esetben eltörhetnek. A páralecsapódás elkerülése érdekében ne engedje hosszú ideig a lefelé irányuló levegőáramlást HŰTÉS vagy PÁRÁTLANÍTÁS üzemmódban.

Túlzott zaj

- Olyan helyre szerelje fel a légkondicionálót, amely elbírja a súlyát, hogy a legkevesebb zajjal működjön.
- A légkondicionáló kültéri részét olyan helyre szerelje fel, ahol a légkibocsátás és a légkondicionáló zaja nem zavarja a szomszédokat.
- Ne helyezzen semmilyen akadályt a légkondicionáló külső része elé, úgymond ez növeli a zajt.

A védőeszköz sajátosságai

- Az üzemmód átkapcsolásokor, vagy a légkondicionáló kikapcsolása, majd ismételt bekapcsolása után a légkondicionáló kompresszora csak 3 perc múlva indul el.
- Bekapcsolás után az első 20 má-sodpercben a légkondicionáló öndiagnosztikát hajt végre, és csak ezután kezd el működni.

A FŰTÉS sajátosságai.

Előfűtés.

Miután a légkondicionáló FŰTÉS üzemmódban működik, csak 2-5 perc múlva kezd el áramlani a meleg levegő. A kültéri egység kiolvasztása. Fűtés közben a légkondicionáló

automatikusan kiolvad a teljesítménye növelése érdekében.

Ez általában 2-10 percet vesz igénybe. Kiolvasztás közben

a ventilátorok nem működnek. A kiolvasztás befejezése után a fűtési mód automatikusan aktiválódik.

A kiolvasztási mód közben gőz képződhet a légkondicionáló kültéri egységéből, ez normális, és nem hibás működés.

Hibaelhárítás

Az alábbi esetek nem mindig jeleznek problémát, kérjük, ellenőrizze, mielőtt felveszi a kapcsolatot a szervizzel.

1 A készülék nem működik:

- várjon 3 percet, és próbálja meg újra bekapcsolni a légkondicionálót. Lehet, hogy a védőeszköz blokkolja a légkondicionáló működését;
- a távirányító elemei lemerültek;
- a villás csatlakozódugó nincs teljesen bedugva az aljzatba.

2 Hiányzik a hűtött vagy fűtött levegő áramlása (a kívánt üzemmódtól függően):

- lehet, a levegőszűrő szennyezett.
- ellenőrizze, hogy a levegő bemeneti és kimeneti nyílása nincs-e elzáródva.
- lehet, hogy a hőmérséklet rosszul van beállítva.

3 A készülék nem kapcsol be azonnal:

- működés közbeni üzemmód váltáskor 3 perces válaszkésleltetés lép fel.

4 Sajátos szag:

- ez a szag származhat más forrásból, például bútorból, cigarettából stb., amelyet a készülék elnyel, és a levegővel együtt kibocsát.

5 Pezsgő víz hangja:

- zaj lép fel, amikor a hűtőközeg átfolyik a csöveken;
- a kültéri egység kiolvasztása fűtési üzemmódban.

6. Recsegő hang hallatszik:

- hang keletkezhet a készülékház hőmérsékletének változásának hatására.

7. Kód jön ki a kimeneti nyílásból:

- kód jelenik meg, amikor a helyiségben nagy a páratartalom.

Freon szivárgás érzékelő

Abban az esetben, ha freonszivárgást észlel, az „EC” kód megjelenik a

légkondicionáló beltéri egységének kijelzőjén, miközben a bekapcsolás/kikapcsolás jelző lámpa folyamatosan villog. Ebben az esetben kell kapcsolnia a légkondicionálót, és lépjen kapcsolatba egy hivatalos szervizközponttal.

Ha az összes hibaelhárítási lépés kipróbálása után a probléma nem oldódik meg, lépjen

kapcsolatba egy hivatalos szervizközponttal vagy az értékesítési képviselővel.

Élettartam

A készülék élettartama 10 év, feltéve, hogy betartják a vonatkozó telepítési és üzemeltetési szabályokat

Szállítás és tárolás

Split (felosztó) rendszerek a gyártó csomagolásában szállíthatók minden fedett szállítással, az ilyen típusú szállításra érvényes áruszállításra vonatkozó szabályok szerint. Szállítási körülmények mínusz 50 és plusz 50°C közötti hőmérsékleten és relatív páratartalom mellett 80% - ig plusz 25°C hőmérsékleten).

A szállítás során ki kell zárni a vízmelegítővel ellátott csomagok esetleges ütközését és mozgását a jármű belsejében. A szállítást és rakodást a csomagoláson feltüntetett kezelési jelek szerint kell elvégezni. A vízmelegítőket a gyártó csomagolásában kell tárolni plusz 1°C és plusz 40°C közötti hőmérsékleti viszonyok között, és relatív páratartalom mellet akár 80% 25°C-on).

Hulladékkezelés



Már nem működő készülék nem dobható ki a háztartási hulladékkal együtt (2012/19/EU).

Garanciai kötelezettségek

A jótállási szolgáltatást a „Jótállási kötelezettségek” bekezdésben meghatározott feltételeknek megfelelően végzik.

Garancia:

- A termék jótállási ideje a vásárlás napjától számított két év. Ha bármilyen hiba történik anyag - és/vagy gyártási hiba miatt a kétéves garanciaidő alatt, akkor a terméket megjavítják vagy cserélik.
- Az ingyenes készülék javítása vagy annak csereje csak akkor lehetséges, ha meggyőző bizonyítékot szolgáltatnak, például egy nyugta segítségével, amely megerősíti, hogy a szolgáltatás igénylésének napja a garanciaidőn belül van.
- A jótállás nem terjed ki a kopott és elhasználódott termékekre és/vagy alkatrészekre, amelyeket jellegükben fogyóeszköznek lehet tekinteni, vagy amelyek üvegből készültek.
- A jótállás nem érvényes, ha a hibát nem megfelelő használat, rossz karbantartás okozta (például hiba történt idegen tárgy vagy folyadék bejutása miatt a termékbe),

vagy ha a változásokat vagy javítást végezték azok a személyek, amelyek nem a Gyártó által voltak jogosulva.

- A termék helyes használatához a felhasználónak szigorúan be kell tartania az összes utasítást, amelyek a felhasználói kézikönyvben szerepelnek, és tartózkodnia kell minden olyan művelettől vagy manipulációtól, amelyet nem kívánatosnak írnak le, vagy amelyet a felhasználói kézikönyv jelez.
- Ezek a garanciakorlátozások nem befolyásolják az Ön törvényes jogait.

Támogatás:

A támogatás a garancia időszak alatt és azt követően minden országban rendelkezésre áll, ahol a terméket hivatalosan forgalmazzák. Forduljon segítségért az eladóhoz.

Gyártási dátum

A gyártás dátuma az eszköz testen található matricán van feltüntetve, és kódolva van a Code-128-ban is.

A gyártás dátumát a következőképpen kell meghatározni:

SN XXXXXXX XXXX XXXXXX XXXXX

a gyártás hónapja és éve

Ne törölje és ügyeljen a sorozatszám épségére az eszközön. A sorozatszámmal ellátott matrica elvesztése vagy megrongálása megakadályozza a gyártási dátum helyreállítását, ha szükséges

Gyártó/Importőr: CladSwiss AG,
Bahnhofstrasse 27, 6300 Zug, Svájc.
E-mail: info@cladswiss.com

A Kínai Népköztársaságban készült.

Az Electrolux egy bejegyzett védjegy, amelyet az AB Electrolux (publ.) engedélyével használnak.

A gyártó fenntartja jogot arra, hogy változtasson az eszköz konstrukciójában és jellemzőiben.

Kezelési útmutató szövege és számai tartalmazhatnak technikai hibákat és tipográfiai hibákat. A választék és a műszaki adatok változásai előzetes értesítés nélkül megváltozhatnak.

A szövegekben és a numerikus jelölésekben vegendettek a hibák és az elütések. Az eszköz kivitele és műszaki adatai eltérhetnek a csomagoláson szereplőktől. Kérjük, forduljon értékesítési tanácsadójához a részletesebb információ szerzés érdekében.

Technikai jellemzők

Sorozat Optibreeze Super DC Inverter

| A beltéri telepítés egysége | EACS/I-09HOB/ N8/in EEC | EACS/I-12HOB/ N8/in EEC | EACS/I-18HOB/ N8/in EEC | EACS/I-24HOB/ N8/in EEC |
|--|-----------------------------|-----------------------------|-----------------------------|-----------------------------|
| A kültéri telepítés egysége | EACS/I-09HOB/ N8/out EEC | EACS/I-12HOB/ N8/out EEC | EACS/I-18HOB/ N8/out EEC | EACS/I-24HOB/ N8/out EEC |
| Hűtőteljesítmény, BTU | 9000 (3100-11600) | 12000 | 18000 | 24000 |
| Fűtési teljesítmény, BTU | 10000 (2800-11500) | 13000 | 19000 | 25000 |
| Névleges teljesítmény (hűtés / fűtés), W | 799 / 789 | 1140 / 1080 | 1552 / 1501 | 2337/ 2130 |
| Tápfeszültség, V-Hz | 220-240-50 | 220-240-50 | 220-240-50 | 220-240-50 |
| Névleges áram (hűtés / fűtés), A | 3.47/3.43 | 5.1/4.8 | 7.5/7.2 | 11.2/10.2 |
| Levegő teljesítmény, m ³ /ó | 435 | 584 | 730 | 1020 |
| Beltéri egység zajszintje, dB (A) | 25 | 26 | 28 | 30.5 |
| A kültéri egység zajszintje, dB (A) | 55.5 | 56 | 55.5 | 60.5 |
| Hűtőközeg | R32 / 550g | R32 / 550g | R32 / 1100g | R32 / 1450g |
| Védettségi fokozat (beltéri / kültéri egység), IP | IPX0/IPX4 | IPX0/IPX4 | IPX0/IPX4 | IPX0/IPX4 |
| Elektromos védelmi osztály | I | I | I | I |
| Európai energiahatékonysági osztály (hűtés/fűtés) | A++/A+++ | A++/A+++ | A++/A+++ | A++/A+++ |
| A beltéri egység eszközeinek méretei (Sz × M × M), mm | 715×194×285 | 802×189×297 | 965×215×319 | 1080×226×335 |
| A beltéri egység csomagolásának méretei (Sz × Ma × Mé), mm | 780×270×365 | 875×285×380 | 1045×305×410 | 1155×415×320 |
| A beltéri egység nettó/bruttó tömege, kg | 7.0/9.1 | 8.6/11.1 | 10.9/14.2 | 13.7/17.3 |
| A kültéri egység eszközeinek méretei (Sz × Ma × M), mm | 720×270×495 | 720×270×495 | 805×330×554 | 890×342×673 |
| A kültéri egység csomagolásának méretei (Sz × Ma × Mé), mm | 835×300×540 | 835×300×540 | 915×370×615 | 995×398×740 |
| A kültéri egység nettó/bruttó tömege, kg | 23.2/25.0 | 23.2/25.0 | 33.5/36.1 | 43.9/46.9 |
| Cső átmérője (folyadék) | Ø 6.35 (1/4") | Ø 6.35 (1/4") | Ø 6.35 (1/4") | Ø 9.52 (3/8") |
| Cső átmérője (gáz) | Ø 9.52 (3/8") | Ø 9.52 (3/8") | Ø 12.7 (1/2") | Ø 15.88 (5/8") |
| Maximális vonalhossz, m | 25 | 25 | 30 | 50 |
| Maximális magasságkülönbség, m | 10 | 10 | 20 | 25 |

A gyártó fenntartja a módosítás jogát.

Komplektálás*

- Fali konzolok (csak beltéri egységhez)
- Távirányító
- Kezelési útmutató

Opcionálisan:

- Összekötő egységek közötti vezetékek
- USB adapter Wi-Fi csatlakozáshoz

* A felszerelés a készülék teljesítményétől és generációjától függően változhat.
Részletesebb információ szerzés érdekében forduljon az eladóhoz.

SADRŽAJ

| | | | |
|---|----|--------------------------------|----|
| 1. NAMENA KLIMA UREĐAJA..... | 17 | 12. NEGA I ODRŽAVANJE..... | 22 |
| 2. USLOVI BEZBEDNOG RADA..... | 17 | 13. ZAŠTITA..... | 23 |
| 3. KONSTRUKCIJA I SASTAVNI DELOVI..... | 18 | 14. UKLANJANJE KVAROVA..... | 24 |
| 4. INVERTERSKE TEHNOLOGIJE..... | 18 | 15. VEK TRAJANJA..... | 24 |
| 5. UPRAVLJANJE KLIMA UREĐAJEM..... | 18 | 16. PREVOZ I SKLADIŠTENJE..... | 24 |
| 6. UPRAVLJANJE UREĐAJEM POMOĆU MOBILNE APLIKACIJE..... | 18 | 17. ODLAGANJE..... | 24 |
| 7. EKLAN UNUTRAŠNJE JEDINICE..... | 19 | 18. GARANCIJA..... | 24 |
| 8. DALJINSKI UPRAVLJAČ..... | 19 | 19. DATUM PROIZVODNJE..... | 25 |
| 9. TABLA EKRANA..... | 19 | 20. TEHNIČKI PODAČI..... | 26 |
| 10. ZAMENA BATERIJA DALJINSKOG UPRAVLJAČA..... | 19 | 21. DODATNI PRIBOR..... | 27 |
| 11. SAVETI ZA KORIŠĆENJE..... | 22 | 22. KOMPLET..... | 27 |

MISLIMO O VAMA

Hvala vam što ste kupili aparat Electrolux. Izabrali ste proizvod, podržan decenijama profesionalnog iskustva i inovacija. Jedinstven i elegantan, stvoren je uz brigu o vama. Stoga, kad god ga koristite, možete biti sigurni da će rezultati uvek biti odlični. Dobrodošli u Electrolux!

Na našoj veb stranici možete:



Pronađite preporuke proizvoda, upute za upotrebu, informacije o održavanju: <http://www.home-comfort.com/support/>



Tokom prodaje ovog uređaja, prodavač mora popuniti odeljak „Detalji o proizvodu“ koji se nalazi na unutrašnjoj strani zadnje korice ovog uputstva za upotrebu.

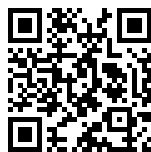

Korišćeni simboli



Pažnja/Važne bezbednosne informacije



Opšte informacije i preporuke

Garantno servisiranje se vrši u skladu sa uslovima navedenim u odeljku „Garancija“.

Napomena:

U tekstu ovog uputstva klima uređaj split sistem za domaćinstvo može imati tehničke nazive kao što su uređaj, jedinica, aparat, klima uređaj i sl.

Namena klima uređaja

Klima uređaj za domaćinstvo sa spoljnom i unutrašnjom jedinicom (split sistem) namenjen je za stvaranje optimalne temperature vazduha uz osiguravanje sanitarno-higijenskih standarda u stambenim, javnim i upravnim prostorijama. Klima uređaj vrši hlađenje, odvlaživanje, grejanje, ventilaciju i pročišćavanje vazduha od prašine.

Uslovi bezbednog rada



Ovaj uređaj je napunjen rashladnim sredstvom R32.

- Nemojte koristiti rashladno sredstvo osim navedenog (R32) za dovršavanje ili zamenu. U suprotnom, u rashladnom krugu može se stvoriti neprihvatljivo visok pritisak, što može dovesti do kvara ili eksplozije proizvoda.
- Količina napunjenog rashladnog sredstva ne sme biti veća od 1,7 kg.
- Održavanje i popravka klima uređaja koji radi na rashladnom sredstvu R32 mora da se izvrši nakon bezbednosnih provera jedinice dabi se smanjio rizik od opasnih incidenata.
- Koristite ispravan napon napajanja u skladu sa zahtevima u pratećoj dokumentaciji uređaja. Ako to ne učinite, može doći do ozbiljnog kvara, opasnosti po život ili požara.
- Ne dozvolite da prljavština uđe u utikač ili utičnicu. Čvrsto spojite kabl za napajanje da biste izbegli strujni udar ili požar.
- Nemojte isključivati automatski prekidač napajanja niti izvlačiti kabl za napajanje dok je jedinica u radu. To bi moglo dovesti do požara.
- Nikada nemojte rezati ili stiskati kabl napajanja jer to može oštetiti kabl za napajanje. Oštećenje kabla za napajanje može uzrokovati strujni udar ili požar.
- Nikada nemojte produžiti kabl za napajanje. To može uzrokovati pregrevanje i požar.
- Nemojte koristiti produžne kablove niti koristiti utičnicu za napajanje druge električne opreme u isto vreme. To može dovesti do strujnog udara i požara.
- Nemojte izvlačiti utikač iz utičnice hvatajući kabl za napajanje. To može dovesti do požara i strujnog udara.
- Obavezno izvucite utikač iz utičnice kada se klima uređaj ne koristi duže vreme.
- Nemojte zaklanjati otvore za dovod i odvod vazduha spoljne i unutrašnje jedinice. To može uzrokovati pad snage klima uređaja i dovesti do kvara.
- Nikada nemojte umetati štapove ili slične predmete u spoljnu jedinicu uređaja. Budući da se ventilator vrti velikom brzinom, to može dovesti do povreda.
- Štetno je za vaše zdravlje ako ohlađeni vazduh struji izravno na vas duže vreme.
- Preporučuje se skrenuti pravac strujanja vazduha tako da se cela prostorija prozračí.
- Isključite uređaj daljinskim upravljačem u slučaju kvara.
- Nemojte sami popravljati uređaj. Ako popravku izvrši ne kvalifikovani tehničar, to može uzrokovati kvar klima uređaja, kao i strujni udar ili požar.
- Ne postavljajte uređaje za grejanje blizu klima uređaja. Protok vazduha iz klima uređaja može rezultirati nedovoljnim radom grejača i obrnuto.
- Prilikom čišćenja prestanite sa radom klima uređaja i isključite napajanje. Ako to ne učinite, može doći do strujnog udara.
- Uređaj nije namenjen za korišćenje od strane lica (uključujući decu) sa smanjenim fizičkim, osetilnim ili mentalnim sposobnostima ili nedostatkom životnog iskustva ili znanja, osim ako su pod nadzorom ili uputama za korišćenje uređaja od strane lica odgovornog za njihovu bezbednost. Deca moraju biti pod nadzorom da bi se osiguralo da se ne igraju s uređajem.
- Izbegavajte postavljanje zapaljivih mešavina i raspršivača u blizini jedinice. Postoji opasnost od požara.
- Ne dopustite da vazduh struji na gasni plamenik i električni štednjak.
- Ne dodirujte funkcijske tipke mokrim rukama.
- Proverite je li zid dovoljno čvrst za ugradnju jedinice. U suprotnom, jedinica može pasti, uzrokovati povrede itd.
- Nemojte dopustiti da nikakve predmete uđu u spoljnu jedinicu klima uređaja.
- Klima uređaj mora biti uzemljen.
- Ako postoje znakovi požara ili dima, isključite napajanje i kontaktirajte servisni centar, ako se vatra ili dim nastavi nakon isključivanja, poduzmite potrebne mere nakon požara, odmah kontaktirajte lokalnu vatrogasnu jedinicu.

Konstrukcija i sastavni delovi

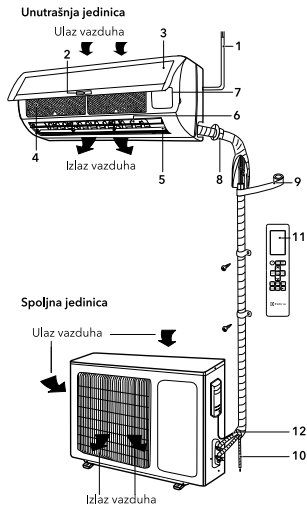

- 1 Kabl za napajanje.
- 2 Ekran.
- 3 Prednji panel.
- 4 Vazdušni filter-mreža.
- 5 Horizontalna senila.
- 6 Vertikalna senila.
- 7 Priključna tačka
- 8 Cevi za rashladno sredstvo.
- 9 Izolacija.
- 10 Odvodna linija.
- 11 Daljinski upravljač.
- 12 Spojna ruta.

**Napomena:**

Ilustracije u ovom uputstvu zasnivanju se na izgledu standardnog modela. Posledično, oblik se može razlikovati od oblika klima uređaja koji ste izabrali.

Inverterske tehnologije

Inverterski klima uređaji serije EACS/I-HOB/N8 koriste inovativni Super DC kompresor, koji ima veći kapacitet u poređenju sa tradicionalnim AC kompresorom.

Super DC inverter kombinira dva upravljačka modula: PAM – za što brže hlađenje prostorije i PWM – za održavanje temperature u prostoriji uz minimalnu potrošnju energije.

Ova serija pripada najvišoj klasi energetske učinkovitosti "A++". To znači da je kapacitet hlađenja znatno veći od potrošnje energije. To je u skladu s najstrožim zahtevima EU. Takve značajne uštede energije mogu značajno smanjiti troškove održavanja klima uređaja. Osim toga, postaje moguće instalirati klima uređaj tamo, gde postoje velika ograničenja potrošnje električne energije.

Prilikom uključivanja, inverter osigurava najbrže moguće hlađenje vazduha. Nakon što je ušao u stabilan režim, klima uređaj kontroliše temperaturu u prostoriji što je tačnije moguće i održava je na zadatom nivou.

Upravljanje klima uređajem

- Bežični infracrveni daljinski upravljač koristi se za upravljanje klima uređajem.
- Prilikom rada, udaljenost između daljinskog upravljača i prijemnika signala na unutrašnjoj jedinici ne sme biti veća od 7 m. Između daljinskog upravljača i jedinice ne sme biti predmeta koji ometaju prenos signala.
- Daljinski upravljač mora biti udaljen najmanje 1 m od TV i radio opreme.
- Nemojte ispuštati ili udarati daljinski upravljač, niti ga ostavljajte na izravnom suncu.

Ekran unutrašnje jedinice

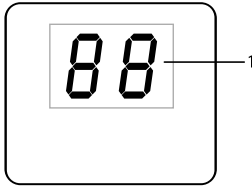

1 Indikator prikaza temperature.

Daljinski upravljač

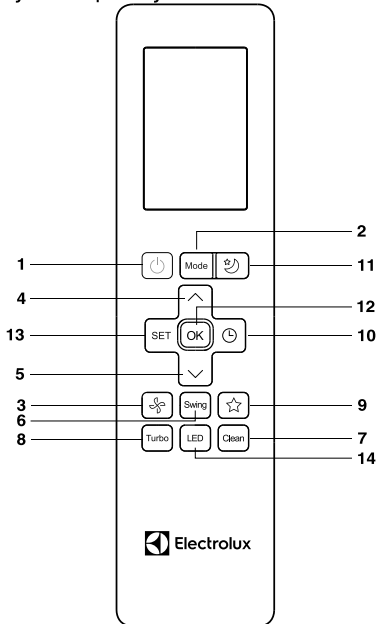

- 1 Tipka ON/OFF - Uključivanje / isključivanje;
2. Tipka MODE - Izbor režima rada: Automatski - Hlađenje - Sušenje - Grejanje - Ventilacija;
3. Tipka FAN - Izbor brzine ventilatora;
4. Tipka ▲ - Povećanje temperature;
5. Tipka ▼ - smanjenje temperature;
6. Tipka Swing - Kontrola smera toka vazduha;
7. Tipka CLEAN - Aktiviranje funkcije samočišćenja unutrašnje blokure;
8. Tipka TURBO - Aktiviranje intenzivnog režima rada;
9. Tipka SHORTCUT - Vraća trenutna podešavanja ili vraća prethodne;
10. Tipka TIMER - Aktiviranje tajmera za Uključivanje/Isključivanje;
11. Tipka SLEEP - Podešavanje noćnog

režima;

12. Tipka OK - Potvrda izbora funkcije;
13. Tipka SET - Izbor funkcije;
14. Tipka LED - Uključivanje LED displeja na unutrašnjim bloku klima uređaja.

Tabla ekrana

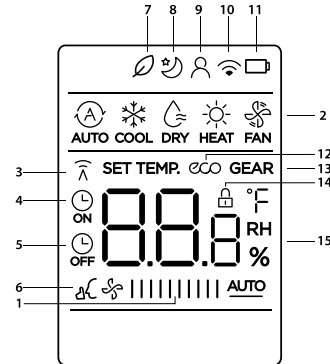

1. Brzina ventilatora;
2. Prikaz trenutnog režima rada;
3. Indikacija prenošenja signala;
4. Indikacija uključivanja tajmera;
5. Indikacija isključenja tajmera;
6. Indikacija rada «Tihog režima»;
7. Indikator režima «FRESH»*;
8. Indikator rada Noćnog režima;
9. Indikacija režima «FOLLOW ME»;
10. Indikator funkcije bežične kontrole*;
11. Indikator prazne baterije;
12. Indikator rada režima ECO*;
13. Indikator načina rada režima GEAR*;
14. Indikator funkcije zaključavanja;
15. Indikacija podešene temperature/tajmera/ brzine ventilatora.

*U ovoj seriji se ne koristi

Zamena baterija daljinskog upravljača

- Daljinski upravljač klima uređaja ima dve baterije 1.5V tipa AAA.
- Za uklanjanje baterija, prilikom zamene potrebno je pomaknuti poklopac daljinskog upravljača u pravcu strelice (vidi sliku), izvaditi baterije i postaviti nove.
- Vratite poklopac na njegovo mesto.
- Nije dopušteno istovremeno koristiti istrošenu i novu bateriju, kao i baterije različitih tipova. Vek trajanja baterija nije više od 1 godine.



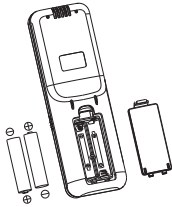



- Ako se očekuje da se daljinski upravljač neće koristiti duže vreme, izvadite baterije.

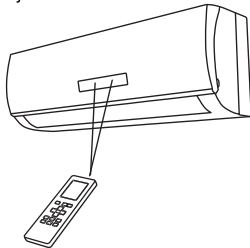

Rad na daljinskom upravljaču
Izbor režima

Ako niste zadovoljni automatskim podešavanjima klima uređaja, pratite uputstva u nastavku da biste promenili podešavanja ako želite.



| | |
|---------|---|
| KORAK 1 | Pritisnite Tipka MODE i izaberite željeni režim: Za automatski režim →  Za režim grejanja →  Za suvi režim →  Za režim hlađenja →  Za režim ventilacije →  |
| KORAK 2 | Za pokretanje klima uređaja, pritisnite Tipka ON/OFF |
| KORAK 3 | ▲ ▼ Pomoću dugmad podesite željenu vrednost temperature u opsegu 16-30°C |
| KORAK 4 | Pomoću Tipka FAN za podešavanje željenoj brzini ventilatora. Ako brzina rotacije je podešena na  (automatski), ventilator će se automatski uključiti, u zavisnosti od razlike između sobne temperature i podešene temperature. |

Kada klima uređaj uključen u režimu grejanja, sobna temperatura se može podesiti ručno pomoću daljinskog upravljača. Maksimalna vrednost je 30°C.

Kada klima uređaj je uključen u režimu hlađenja, temperatura se takođe podešava ručno, minimalna vrednost je 16°C. Kada

je izabrana funkcija odvlaživanja, klima uređaj upija vlagu iz vazduha, pretvarajući je u kondenzat i izbacujući je napolje. Kao rezultat, temperatura u prostoriji se smanjuje. U suvi režimu ne možete da izaberete željenu temperaturu, brzina ventilatora će uvek biti mala. Položaj roletne se može promeniti kao u režimu hlađenja. Kompresor spoljašnjog bloku radi 10 minuta, a zatim se zaustavlja na 5 minuta da spreči prehlađenje prostorije. Ako sobna temperatura smanjuje ispod +10 stepeni, spoljašnji kompresor će se takođe zaustaviti i biće u režimu pripravnosti sve dok temperatura prostorije ne pređe +13 stepeni. Ostali zaštitni sistemi rade kao u režimu hlađenja. Kada je izabran automatski režim (AUTO), klima uređaj radi u skladu sa temperaturom u prostoriji od podešene temperature.

Automatski izbor režima na različitim sobnim temperaturama

| Sobna temperatura | Režim rada | Ciljna temperatura |
|-------------------|--------------|--------------------|
| 21 °C i ispod | Grejanje | 22°C |
| 0 °C - 30 °C | Ventilacija | — |
| 10 °C - 32 °C | Odvlaživanje | — |
| 17 °C - 32 °C | Hlađenje | 22-23 °C |

1 Tipka ON/OFF

Pritisnite Tipka ON/OFF. Kada uređaj primi signal, displej unutrašnjeg bloka će prikazati prethodni režim rada. Kada se klima uređaj uključi po prvi put, režim rada će biti fabrički podešen. Pritiskom na Tipka po drugi put, uređaj će se isključiti.

2 Tipka MODE (režim rada)

Pritiskom na Tipka izbira se režim rada u sledećem redosledu: AUTO (Automatski), COOL (Hlađenje), DRY (Odvlaživanje), HEAT (Grijanje), FAN (Ventilator). Ya displeju daljinskog upravljača su prikazani odgovarajući znakovi indikacije:

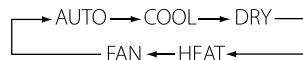

NAPOMENA

O REŽIMU AUTO (AUTOMATSKI REŽIM RADU)

Kada je izabran AUTO režim (AUTOMATSKI REŽIM RADU), podešena temperatura neće biti prikazana na LCD-displeju, klima uređaj zavisno od

temperature vazduha u prostoriji automatski početi da hladi ili greje, stvarajući ugodno okruženje za korisnika.

3 TIPKA FAN (IZBOR BRZINE VENTILATORA)

Pritiskom na Tipka FAN, brzina ventilatora se menja u sledećem redosledu: AUTO – Visoka – Srednja – Niska.

Na displeju se prikazi odgovarajuća indikacija brzine ventilatora: AUTO – LOW (niska) – MID (srednja) – HIGH (visoka). U automatskom režimu, brzina ventilatora automatski se podešava u zavisnosti od razlike među podešene temperature i temperature okoline.

U režimu CLEAN (funkcija pražnjenja isparivača), ventilator se automatski okreće malom brzinom.

4 Tipka PODEŠAVANJE TEMPERATURE ▲

Koristi se za povećanje temperature. Za povećanje temperature pritisnite Tipka ▲ . Neprekidno pritiskanje i držanje Tipka ▲ duže od 2 sekunde će brzo povećati temperaturu dok se Tipka ne otpusti. U AUTO režimu ne postoji funkcija kontrole temperature. Opseg podešavanja temperature: 16-30°C.

5 Tipka PODEŠAVANJE TEMPERATURE ▼

Koristi se za smanjenje temperature. Neprekidno pritiskanje i držanje Tipkata ▼ duže od 2 sekunde brzo će sniziti temperaturu dok se Tipka ne otpusti. U AUTO režimu ne postoji funkcija kontrole temperature.

6 Tipka SWING

Pritiskom na Tipka jednom počinje i postavlja se kretanje horizontalnih roletne. Pritiskom na Tipka u trajanju od 2 sekunde se uključuje i isključuje režim vertikalnog kretanja roletne.

7 Tipka CLEAN (ČIŠĆENJE)

Kada je isključen daljinski upravljač, pritisnite Tipka CLEAN (ČIŠĆENJE).

Roletne se vraćaju u prvobitni položaj radi hlađenja, a klima uređaj pokreće funkciju čišćenja.

Maksimalno trajanje ove funkcije je 35 minuta. Ova funkcija je usmerena na čišćenje kalupa na isparivaču i sušenje vode unutar isparivača. Takođe sprečava formiranje isparivača usled akumulacije vode i širenja neprijatnog mirisa.

Posle podešavanja funkcije čišćenja, da biste pokrenuli klima uređaj i isključili ovu funkciju, morate ponovo pritisnuti Tipka CLEAN ili Tipka «ON» / «OFF».

Funkcija CLEAN će se automatski zaustaviti

posle 35 minuta rada.

8 TURBO (TURBO REŽIM)

U režimu COOL (HLAĐENJE) i HEAT (GREJANJE) pritiskom tipke TURBO možete uključiti/ isključiti funkciju TURBO REŽIM.

Prilikom menjanja režima ili povećanja/ smanjivanja brzine rotacije ventilatora, funkcija TURBO REŽIM se automatski isključuje.



Napomena:

O REŽIMU TURBO

Nakon pokretanja ove funkcije, uređaj će početi raditi maksimalnom snagom dabi zagrejavao ili ohladio prostoriju što je pre moguće.

9 Tipka SHORTCUT

Pritisnite ovo Tipka kada daljinski upravljač je uključen, sistem će se automatski vratiti na prethodna podešavanja, uključujući režim rada, podešenu temperaturu, stepen brzine ventilatora i funkciju mirovanja (ako je aktivirano). Ako se pritisne duže od 2 sekunde, sistem će automatski vratiti trenutna podešavanja rada, uključujući režim rada, podešenu temperaturu, nivo brzine ventilatora i funkciju mirovanja (ako je aktivirano).

10 Tipka TIMER ON/TIMER OFF

Podešavanje vremena uključanja tajmera ON:

- Pritisnite Tipka TIMER da aktivirate TIMER ON ili TIMER OFF (tajmer uključen / isključen);
- Pritisnite Tipka ili da podesite željeno vreme tajmera. Svaki pritisak na ove dugmad ▲ povećava ili ▼ smanjuje vreme za pola sata. Posle dostizanja 10 sati, svaki pritisak na ove dugmad povećava ili smanjuje vreme za jedan sat;
- Usmerite daljinski upravljač ka uređaju i sačekajte 1 sekundu da aktivirate tajmer.

11 Tipka SLEEP koristi se za podešavanje ili otkazivanje REŽIMA SLEEP. Posle uključivanja uređaja, funkcija podešavanja noćnog režima mora biti aktivirana. Isključivanjem uređaja ili ponovnim pritiskom na Tipka SLEEP poništiće se funkcija SLEEP. Kada funkcija SLEEP je podešena, SLEEP se prikazuje na displeju daljinskog upravljača. U tom režimu se

može primeniti funkcija TIMER. U režimu AUTO i SPEED, ova funkcija nije dostupna. Posle 7 sati od aktiviranja funkcije SLEEP, klima uređaj će se automatski isključiti.

12 Tipka OK

Potvrda izbor funkcije.

13 Tipka SET

Namenjena je za prebacivanje režima rada klima uređaja. Kada izaberete režim, na daljinskom upravljaču će biti istaknut odgovarajući simbol. Pritisnite Tipka OK da potvrdite. Prebacivanje između funkcija se vrši sledećim redosledom:

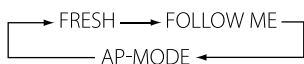
**FRESH (JONIZACIJA)***

Pritiskom na Tipka se uključuje/isključuje funkcija JONIZACIJA.

FOLLOW ME (KONTROLA KLIME)

Podušena temperatura vazduha se održava ne na lokaciji unutrašnjeg bloku inverterskog split-sistema, već u blizini daljinskog upravljača (blizu korisnika), što obezbeđuje najudobnije klimatske uslove.

NAPOMENA

Daljinski upravljač u intervalima od 3 minuta šalje temperaturni signal klima uređaju. Ako se signal ne emituje duže od 10 minuta, na primer, zbog gubitka daljinskog upravljača, klima se prebacuje na rad senzoru ugrađenom u unutrašnju bloku i održava temperaturu u prostoriji. U takvim slučajevima, temperatura oko daljinskog upravljača može se razlikovati od temperature vazduha oko unutrašnjeg bloku.

Ako daljinski upravljač je izložen izvorima toplote, pritisnite Tipka SET da pređete na senzor ugrađen u unutrašnji blok

REŽIM AP-MODE*

Podešavanje Wi-Fi veze.

14. Tipka LED (OSVETLJENJE DISPLEJA UNUTRAŠNJEG BLOKU)

Pritiskom na Tipka LED možete uključiti/isključiti funkciju DISPLAY LIGHT na unutrašnjoj bloku.

Posle isključivanja uređaja sa mreže, funkcija LED mora biti povezana ponovo.

NAPOMENA

Kada spoljašnja temperatura je niska, na izmenjivaču toplote spoljašnje jedinice može da se stvori mraz, u kom slučaju će se aktivirati režim odmrzavanja.

Ovo isključuje ventilator unutrašnjeg bloku (u nekim modelima se okreće malom brzinom). Posle nekoliko minuta, klima uređaj nastavlja da radi u režimu grejanja (ovaj interval može malo da varira, u zavisnosti od spoljašnje temperature). Prilikom prebacivanja u režim grejanja, ventilator unutrašnjeg bloku se uključuje posle nekog vremena, kada se izmenjivač toplote unutrašnjeg bloku dovoljno zagreje, aktivira se zaštita dovoda hladnog vazduha u prostoriju.

Kada se prekine napajanje, klima se isključuje. Kada napajanje se uključi, automatski se uključuje nakon tri minuta.

U režimu hlađenja ili grejanja, plastični delovi klima uređaja mogu se skupiti i proširiti usled nagle promene temperature, u kom slučaju se mogu čuti klikovi. To je normalno.

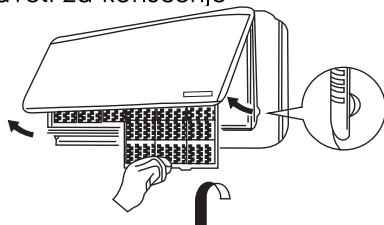
Saveti za korišćenje

Za upravljanje sobnim klima uređajem, usmerite daljinski upravljač prema prijemniku signala. Daljinski upravljač uključuje klima uređaj na udaljenosti do 7 m kada je usmeren prema prijemniku signala unutrašnje jedinice.

Nega i održavanje**Čišćenje prednjeg panela**

- Isključite uređaj iz izvora napajanja pre nego što izvučete kabl za napajanje iz utičnice.
- Za skidanje prednjeg panela klima uređaja, pričvrstite ga u gornji položaj i povucite prema sebi.

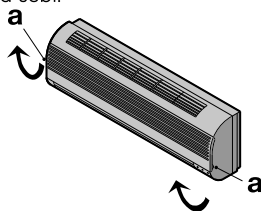

- Za čišćenje panela koristite suhu i meku krpu. Koristite toplu vodu (ispod 40 °C) za ispiranje panela ako je uređaj jako prljav.
- Nikada nemojte koristiti benzin, razređivač ili abrazivna sredstva za čišćenje prednjeg panela klima uređaja.
- Nemojte dopustiti da voda uđe u unutrašnju jedinicu. Postoji velika opasnost od strujnog udara.
Ugradite i zatvorite prednji panel guranjem položaja "b" prema dole.

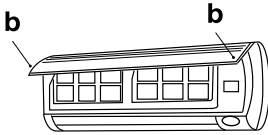

Čišćenje vazdušnog filtera

Vazdušni filter treba očistiti nakon korišćenja tokom 100 sati.

Proces čišćenja je sledeći:

Isključite klima uređaj i uklonite vazdušni filter.

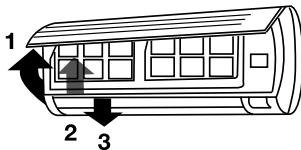

- 1 Otvorite prednji panel
- 2 Lagano povucite polugu filtera prema sebi.
- 3 Uklonite filter.

Čišćenje i ponovno postavljanje vazdušnog filtera

Ako već postoji kontaminacija, operite filter rastvorom za čišćenje u toploj vodi. Nakon čišćenja filter dobro osušite u seni. Postavite filter na mesto.

Ponovno zatvorite prednji panel.



Napomena:

Isperite vazdušni filter svake dve nedelje ako klima uređaj radi u vrlo prljavoj prostoriji.

Zaštita

Radni uslovi

Zaštitni uređaj može automatski isključiti klima uređaj u sledećim slučajevima:

| Režim | Razlog |
|--------------|---|
| GREJANJE | Ako je spoljna temperatura viša od 30°C Ako je spoljna temperatura niža od -15°C Ako je temperatura u prostoriji viša od 30°C |
| HLAĐENJE | Ako je spoljna temperatura viša od 50°C Ako je spoljna temperatura niža od 0°C (-15°C - EACS/I-18/24HOB/N8) |
| ODVLAŽIVANJE | Ako je temperatura u prostoriji niža od 10°C / Ako je spoljna temperatura niža od 0°C |



Nemojte ručno podešavati horizontalna senila jer se inače mogu slomiti. Da biste sprečili stvaranje kondenzacije, nemojte dopustiti da struja vazduha teče prema dole duže vreme u režimu HLAĐENJE ili ODVLAŽIVANJE.

Preterana buka

- Postavite klima uređaj na mesto koje može izdržati njegovu težinu tako da radi s najmanje buke.
- Postavite spoljnu jedinicu klima uređaja na mesto gde ispuštanje vazduha i buka iz klima uređaja neće smetati susedima.
- Ne postavljajte nikakve prepreke ispred spoljne jedinice klima uređaja, jer to povećava buku.

Osobine zaštitnog uređaja

- Prilikom promene režima ili nakon što se klima uređaj isključi i zatim ponovno uključi, kompresor klima uređaja će se pokrenuti tek nakon 3 minute.
Nakon uključivanja, unutar prvih 20 sekundi, klima uređaj vrši samotestiranje i tek nakon toga počinje raditi.

Osobine režima GREJANJE

Predgrevanje.

Nakon što klima uređaj počne raditi u režimu

GREJANJE, topli vazduh počinje strujati tek nakon 2-5 minuta.

Odmrzavanje spoljne jedinice.

Tokom grejanja, klima uređaj će se automatski odmrznuti dabi povećao svoj učinak.

To obično traje 2 do 10 minuta. Ventilatori ne rade tokom odmrzavanja. Nakon završetka odmrzavanja automatski se aktivira režim grejanja.

Tokom odmrzavanja može se pojaviti para iz spoljne jedinice klima uređaja, to je normalno i nije kvar.

Uklanjanje kvarova

Sledeći slučajevi ne ukazuju uvek na problem, proverite pre kontaktiranja servisa.

1 Uređaj ne radi:

- pričekajte 3 minute i pokušajte ponovno uključiti klima uređaj. Možda zaštitni uređaj blokira rad klima uređaja;
 - baterije u daljinskom upravljaču su se istrošile;
 - utikač nije do kraja umetnut u utičnicu.
2. Nema strujanja ohlađenog ili zagrejanog vazduha (u zavisnosti od željenog režima):
- filter vazduha je možda prljav.
 - proverite jesu li otvori za ulaz i izlaz vazduha blokirani.
 - temperatura je možda pogrešno podešena.

3. Uređaj se ne uključuje odmah:

- kod promene režima tokom rada dolazi do kašnjenja odgovora od 3 minute.

4. Specifičan miris:

- ovaj miris može doći iz drugog izvora poput nameštaja, cigareta itd., koji uređaj apsorbira i oslobađa sa vazduhom.

5. Zvuk klokočenja vode:

- buka nastaje kada rashladno sredstvo teče kroz cevi;
- odmrzavanje spoljne jedinice u režimu grejanja.

6. Čuje se pucketanje:

- zvuk može nastati promenama temperature u kućištu.

7. Iz otvora za izlaz izlazi magla:

- magla se pojavljuje kada je u prostoriji visoka vlažnost.

Senzor curenja freona

Ako se otkrije curenje freona, na displeju unutrašnjeg bloku klima uređaja će se pojaviti kod «EC», dok će neprekidno treptati indikator za uključivanje/isključivanje. U tom slučaju morate isključiti klima uređaj i kontaktirati ovlašćeni servisni centar.

Ako nakon pokušaja svih koraka za rešavanje problema, problem nije rešen, kontaktirajte ovlašćeni servisni centar u svom području ili svog prodajnog predstavnika.

Vek trajanja

Vek trajanja uređaja je 10 godina, pod uslovom da se poštuju relevantna pravila za ugradnju i rad.

Prevoz i skladištenje

Split sistemi u ambalaži proizvođača mogu se prevoziti svim vrstama pokrivenog transporta u skladu s pravilima za prevoz robe koji su na snazi za ovu vrstu prevoza. Uslovi prevoza na temperaturama od minus 50 do plus 50 °C i pri relativnoj vlazi do 80% na plus 25 °C).

Tekom prevoza moraju se isključiti svaki mogući udari i pomeranje pakovanja s grejačima vode unutraš vozila. Prevoz i slaganje treba izvršiti u skladu sa znakovima rukovanja naznačenim na pakovanju. Grejači vode moraju se skladištiti u ambalaži proizvođača u uslovima skladištenja od + 1 °C do + 40 °C i relativnoj vlazi do 80% na 25 °C).

Odlaganje



Uređaj s istekom vremena ne može se odlagati sa kućnim otpadom (2012/19/EU).

Garancija

Garantno servisiranje se vrši u skladu sa uslovima navedenim u odeljku „Garancija“.

Garancija:

- Garantni rok za predmet je dve godine od datuma kupovine. Ako se tokom ovog dvogodišnjeg garantnog roka pojave bilo kakve oštećenja zbog oštećenja materijala i/ili izrade, predmet treba popraviti ili zameniti.
- Besplatna popravka ili zamena moguća je samo u slučaju ako se pruže uverljivi dokazi, na primer štipaljka, koja potvrđuje da je dan kada se usluga traži, unutar garantnog roka.
- Garancija ne obuhvata proizvode i/ili delove proizvoda koji su podložni

propadanju, mogu se smatrati potrošnim zalihama ili napravljeni od stakla.

- Garancija je nevažeća ako je kvar nastao zbog oštećenja usled zloupotrebe, lošeg održavanja (na primer, do kvara usled prodora stranih predmeta ili tečnosti) ili ako su promene ili popravke izvršili lica koja nisu ovlašćena od strane proizvođača.
- Za pravilnu upotrebu proizvoda, korisnik se mora strogo pridržavati svih preporuka sadržanih u uputstvu za upotrebu i mora se suzdržati od bilo kakvih radnji ili manipulacija koje su opisane kao nepoželjne ili koje su naznačene u uputstvu za upotrebu.
- Ova ograničenja garancije ne utiču na vaša zakonom propisana prava.

Podrška:

Podrška tokom i posle garantnog roka dostupna je u svim zemljama u kojima se proizvod zvanično distribuira. Za pomoć se obratite prodavcu.

Datum proizvodnje

Datum proizvodnje naveden je na nalepnici na kućištu uređaja, a takođe je šifriran u kodu 128. Datum proizvodnje se utvrđuje na sledeći način:

SN XXXXXXX XXXX XXXXXX XXXXXX

Mesec i godina proizvodnje

Ne uklanjajte i čuvajte serijski broj na kućištu uređaja. Ako se naljepnica sa serijskim brojem izgubi ili ošteti, neće biti moguće vratiti datum proizvodnje ako je potrebno.

Proizvođač/Uvoznik: CladSviss AG,
Bahnhofstrasse 27, 6300 Zug, Švajcarska.
E-mail: info@cladsviss.com

Proizvedeno u NRK

Electrolux je registrovani zaštitni znak koji se koristi pod licencom AB Electrolux (publ.).

Proizvođač zadržava pravo da izmeni dizajn i karakteristike uređaja.

Ovaj priručnik može sadržati tehničke greške i greške prilikom kucanja. Promjene tehničkih karakteristika i asortimana mogu se promijeniti bez prethodne najave.

Mogu biti pogrešni otisci u tekstovima i brojevima.

Dizajn i tehnički podaci uređaja mogu da se razlikuju od prikazanih na pakovanju. Za više detalja kontaktirajte svog prodajnog konsultanta.

Tehnički podaci

Serija Optibreeze Super DC Inverter

| Unutrašnja jedinica | EACS/I-09HOB/ N8/in EEC | EACS/I-12HOB/ N8/in EEC | EACS/I-18HOB/ N8/in EEC | EACS/I-24HOB/ N8/in EEC |
|---|-----------------------------|-----------------------------|-----------------------------|-----------------------------|
| Spoljna jedinica | EACS/I-09HOB/ N8/out EEC | EACS/I-12HOB/ N8/out EEC | EACS/I-18HOB/ N8/out EEC | EACS/I-24HOB/ N8/out EEC |
| Kapacitet hlađenja, BTU | 9000 (3100-11600) | 12000 | 18000 | 24000 |
| Kapacitet grejanja, BTU | 10000 (2800-11500) | 13000 | 19000 | 25000 |
| Nazivna snaga (hlađenje / grejanje), W | 799 / 789 | 1140 / 1080 | 1552 / 1501 | 2337/ 2130 |
| Napon napajanja, V - Hz | 220-240-50 | 220-240-50 | 220-240-50 | 220-240-50 |
| Nazivna struja (hlađenje / grejanje), A | 3.47/3.43 | 5.1/4.8 | 7.5/7.2 | 11.2/10.2 |
| Kapacitet vazduha, m ³ / h | 435 | 584 | 730 | 1020 |
| Nivo buke unutrašnje jedinice, dB (A) | 25 | 26 | 28 | 30.5 |
| Nivo buke spoljne jedinice, dB (A) | 55.5 | 56 | 55.5 | 60.5 |
| Rashladno sredstvo | R32 / 550g | R32 / 550g | R32 / 1100g | R32 / 1450g |
| Stepen zaštite (unutrašnja / spoljna jedinica), IP | IPX0/IPX4 | IPX0/IPX4 | IPX0/IPX4 | IPX0/IPX4 |
| Klasa električne zaštite | I | I | I | I |
| Evropska klasa energetske učinkovitosti (hlađenje/ grejanje) | A++/A+++ | A++/A+++ | A++/A+++ | A++/A+++ |
| Dimenzije uređaja unutrašnje jedinice (Š×V×D), mm | 715×194×285 | 802×189×297 | 965×215×319 | 1080×226×335 |
| Dimenzije pakovanja unutrašnje jedinice (Š×V×D), mm | 780×270×365 | 875×285×380 | 1045×305×410 | 1155×415×320 |
| Neto/bruto težina unutrašnje jedinice, kg | 7.0/9.1 | 8.6/11.1 | 10.9/14.2 | 13.7/17.3 |
| Dimenzije uređaja spoljne jedinice (Š×V×D), mm | 720×270×495 | 720×270×495 | 805×330×554 | 890×342×673 |
| Dimenzije pakovanja spoljne jedinice (Š×V×D), mm | 835×300×540 | 835×300×540 | 915×370×615 | 995×398×740 |
| Neto/bruto težina spoljne jedinice, kg | 23.2/25.0 | 23.2/25.0 | 33.5/36.1 | 43.9/46.9 |
| Prečnik cevi (tečnost) | Ø 6.35 (1/4") | Ø 6.35 (1/4") | Ø 6.35 (1/4") | Ø 9.52 (3/8") |
| Prečnik cevi (gas) | Ø 9.52 (3/8") | Ø 9.52 (3/8") | Ø 12.7 (1/2") | Ø 15.88 (5/8") |
| Maksimalna dužina linije, m | 25 | 25 | 30 | 50 |
| Maksimalna visinska razlika, m | 10 | 10 | 20 | 25 |

Proizvođač zadržava pravo izmene.

Komplet*

- Nosači za montažu na zid (samo za unutrašnju jedinicu)
- Daljinski upravljač
- Korisnički priručnik

Izborno:

- žice za povezivanje jedinica
- USB-adapter za Wi-Fi vezu

* Komplet može da varira u zavisnosti od snage i generacije uređaja. Za više informacija obratite se prodavcu.

SADRŽAJ

| | | | |
|---|----|----------------------------------|----|
| 1. NAMJENA KLIMA UREĐAJA..... | 29 | 12. NJEGA I ODRŽAVANJE..... | 34 |
| 2. UVJETI SIGURNOG RADA..... | 29 | 13. ZAŠTITA..... | 35 |
| 3. KONSTRUKCIJA I SASTAVNI DIJELOVI..... | 30 | 14. UKLANJANJE KVAROVA..... | 36 |
| 4. INVERTERSKE TEHNOLOGIJE..... | 30 | 15. VIJEK TRAJANJA..... | 36 |
| 5. UPRAVLJANJE KLIMA UREĐAJEM..... | 30 | 16. PRIJEVOZ I SKLADIŠTENJE..... | 36 |
| 6. UPRAVLJANJE UREĐAJEM POMOĆU MOBILNE APLIKACIJE..... | 30 | 17. ODLAGANJE..... | 36 |
| 7. ZASLON UNUTARNE JEDINICE..... | 31 | 18. JAMSTVENE OBVEZE..... | 36 |
| 8. DALJINSKI UPRAVLJAČ..... | 31 | 19. DATUM PROIZVODNJE..... | 37 |
| 9. PLOČA ZASLONA..... | 31 | 20. TEHNIČKI PODACI..... | 38 |
| 10. ZAMJENA BATERIJA DALJINSKOG UPRAVLJAČA..... | 31 | 21. DODATNI PRIBOR..... | 39 |
| 11. SAVJETI ZA KORIŠTENJE..... | 34 | 22. KOMPLET..... | 39 |

MISLIMO O VAMA

Hvala vam što ste kupili uređaj Electrolux. Odabrali ste proizvod koji je podržan desetljećima profesionalnog iskustva i inovacija. Jedinstven i elegantan, dizajniran je s vama na umu. Stoga, kad god ga koristite, možete biti sigurni da će rezultati uvijek biti izvrsni. Dobrodošli u Electrolux!

Na našoj web stranici možete:



Pronaći preporuke za korištenje proizvoda, upute za uporabu, informacije o održavanju: www.home-comfort.com/support/



Prilikom prodaje uređaja prodavač mora ispuniti odjeljak "Podaci o proizvodu", koji se nalazi na unutarnjoj strani stražnje korice ovih uputa za uporabu.



Korišteni simboli



Upozorenje/Važne sigurnosne informacije



Opće informacije i preporuke

Jamstveno servisiranje vrši se u skladu s uvjetima navedenim u odjeljku "Jamstvene obveze"

Bilješka:

U tekstu ovih uputa klima uređaj split sustav za kućanstvo može imati tehničke nazive kao što su uređaj, jedinica, aparat, klima uređaj i sl.

Namjena klima uređaja

Klima uređaj za kućanstvo s vanjskom i unutarnjom jedinicom (split sustav) namijenjen je za stvaranje optimalne temperature zraka uz osiguravanje sanitarno-higijenskih standarda u stambenim, javnim i upravnim prostorijama. Klima uređaj vrši hlađenje, odvlaživanje, grijanje, ventilaciju i pročišćavanje zraka od prašine.

Uvjeti sigurnog rada



Ovaj uređaj je napunjen rashladnim sredstvom R32.

- Nemojte koristiti rashladno sredstvo osim navedenog (R32) za dovršavanje ili zamjenu. U suprotnom, u rashladnom krugu može se stvoriti neprihvatljivo visok tlak, što bi moglo dovesti do kvara ili eksplozije proizvoda.
- Količina napunjenog rashladnog sredstva ne smije biti veća od 1,7 kg.
- Održavanje i popravak klima uređaja koji radi na rashladnom sredstvu R32 mora se izvesti nakon sigurnosnih provjera jedinice kako bi se smanjio rizik od opasnih incidenata.
- Koristite ispravan napon napajanja u skladu sa zahtjevima u pratećoj dokumentaciji uređaja. Ako to ne učinite, može doći do ozbiljnog kvara, opasnosti po život ili požara.
- Ne dopustite da prljavština uđe u utikač ili utičnicu. Čvrsto spojite kabel za napajanje kako biste izbjegli strujni udar ili požar.
- Nemojte isključivati automatski prekidač napajanja niti izvlačiti kabel za napajanje dok je jedinica u radu. To bi moglo dovesti do požara.
- Nikada nemojte rezati ili stiskati kabel napajanja jer to može oštetiti kabel za napajanje. Oštećenje kabela za napajanje može uzrokovati strujni udar ili požar.
- Nikada nemojte produžiti kabel za napajanje. To može uzrokovati pregrijavanje i požar.
- Nemojte koristiti produžne kabele niti koristiti utičnicu za napajanje druge električne opreme u isto vrijeme. To može dovesti do strujnog udara i požara.
- Nemojte izvlačiti utikač iz utičnice hvatajući kabel za napajanje. To može dovesti do požara i strujnog udara.
- Obavezno izvucite utikač iz utičnice kada se klima-uređaj ne koristi dulje vrijeme.
- Nemojte zaklanjati otvore za dovod i odvod zraka vanjske i unutarnje jedinice. To može uzrokovati pad snage klima uređaja i dovesti do kvara.
- Nikada nemojte umetati štapove ili slične predmete u vanjsku jedinicu uređaja. Budući da se ventilator vrti velikom brzinom, to može dovesti do ozljeda.
- Štetno je za vaše zdravlje ako ohlađeni zrak struji izravno na vas dulje vrijeme.
- Preporučuje se skrenuti smjer strujanja zraka tako da se cijela prostorija prozračí.
- Isključite uređaj daljinskim upravljačem u slučaju kvara.
- Nemojte sami popravljati uređaj. Ako popravak izvede nekvalificirani tehničar, to može uzrokovati kvar klima uređaja, kao i strujni udar ili požar.
- Ne postavljajte uređaje za grijanje blizu klima uređaja. Protok zraka iz klima uređaja može rezultirati nedovoljnim radom grijača i obrnuto.
- Prilikom čišćenja prestanite s radom klima uređaja i isključite napajanje. Ako to ne učinite, može doći do strujnog udara.
- Uređaj nije namijenjen za korištenje od strane osoba (uključujući djecu) sa smanjenim fizičkim, osjetilnim ili mentalnim sposobnostima ili nedostatkom životnog iskustva ili znanja, osim ako su pod nadzorom ili uputama za korištenje uređaja od strane osobe odgovorne za njihovu sigurnost. Djeca moraju biti pod nadzorom kako bi se osiguralo da se ne igraju s uređajem.
- Izbjegavajte postavljanje zapaljivih smjesa i raspršivača u blizini jedinice. Postoji opasnost od požara.
- Ne dopustite da zrak struji na plinski plamenik i električni štednjak.
- Ne dodirujte funkcijske tipke mokrim rukama.
- Provjerite je li zid dovoljno čvrst za ugradnju jedinice. U suprotnom, jedinica može pasti, uzrokovati ozljede itd.
- Nemojte dopustiti da nikakve predmete uđu u vanjsku jedinicu klima uređaja.
- Klima uređaj mora biti uzemljen.
- Ako postoje znakovi požara ili dima, isključite napajanje i kontaktirajte servisni centar, ako se vatra ili dim nastavi nakon isključivanja, poduzmite potrebne mjere nakon požara, odmah kontaktirajte lokalnu vatrogasnu jedinicu.

Konstrukcija i sastavni dijelovi

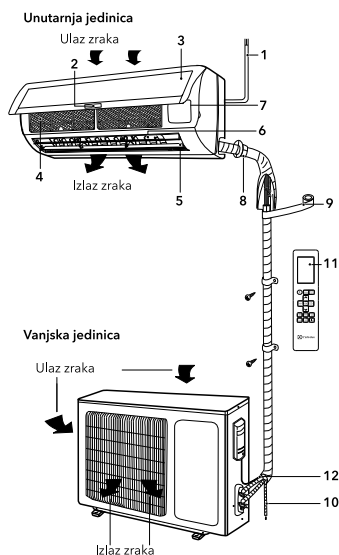

- 1 Kabel za napajanje.
- 2 Zaslون.
- 3 Prednja ploča.
- 4 Zračni filter-mreža.
- 5 Vodoravna sjenila.
- 6 Okomita sjenila.
- 7 Priključna točka
- 8 Cijevi za rashladno sredstvo.
- 9 Izolacija.
- 10 Odvodna linija.
- 11 Daljinski upravljač.
- 12 Spojna ruta.

**Napomena:**

Ilustracije u ovim uputama temelje se na izgledu standardnog modela. Posljedično, oblik se može razlikovati od oblika klima uređaja koji ste odabrali.

Inverterske tehnologije

Inverterski klima uređaji serije EACS/I-HOB/N8 EEC koriste inovativni Super DC kompresor, koji ima veći kapacitet u usporedbi s tradicionalnim AC kompresorom. Super DC inverter kombinira dva upravljačka modula: PAM – za što brže hlađenje prostorije i PWM – za održavanje temperature u prostoriji uz minimalnu potrošnju energije.

Ova serija pripada najvišoj klasi energetske učinkovitosti "A++". To znači da je kapacitet hlađenja znatno veći od potrošnje energije. To je u skladu s najstrožim zahtjevima EU. Takve značajne uštede energije mogu značajno smanjiti troškove održavanja klima uređaja. Osim toga, postaje moguće instalirati klima uređaj tamo, gdje postoje velika ograničenja potrošnje električne energije.

Prilikom uključivanja, inverter osigurava najbrže moguće hlađenje zraka. Nakon što je ušao u stabilan način rada, klima uređaj kontrolira temperaturu u prostoriji što je točnije moguće i održava je na zadanoj razini.

Upravljanje klima uređajem

- Bežični infracrveni daljinski upravljač koristi se za upravljanje klima uređajem. Prilikom rada, udaljenost između daljinskog upravljača i prijemnika signala na unutarnjoj jedinici ne smije biti veća od 7 m. Između daljinskog upravljača i jedinice ne smije biti predmeta koji ometaju prijenos signala. Daljinski upravljač mora biti udaljen najmanje 1 m od televizijske i radijske opreme. Nemojte ispuštati ili udarati daljinski upravljač, niti ga ostavljajte na izravnom suncu.

Zaslون unutarnje jedinice

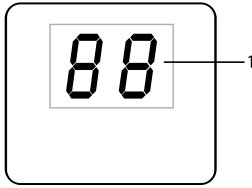

- 1 Indikator prikaza temperature.

Daljinski upravljač

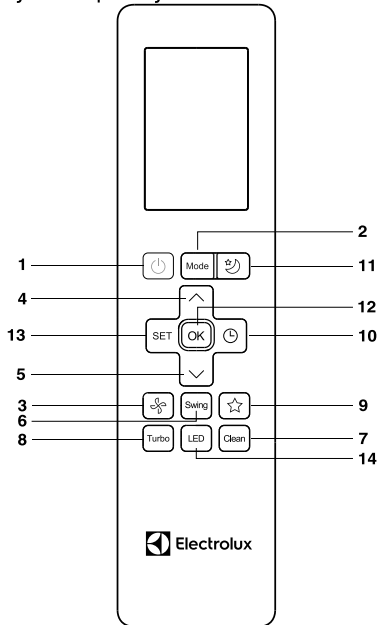

- 1 Tipka ON/OFF - uključivanje/isključivanje;
- 2 Tipka MODE - odabir načina rada: AUTO - Hlađenje - Sušenje - Grijanje - Ventilator;
- 3 Tipka FAN - odabir brzine okretanja ventilatora;
- 4 Tipka ▲ - povećanje temperature;
- 5 Tipka ▼ - smanjenje temperature;
- 6 Tipka Swing - kontrola smjera strujanja zraka;
- 7 Tipka CLEAN - aktiviranje funkcije samočišćenja unutarnje jedinice;
- 8 Tipka TURBO - aktiviranje intenzivnog načina rada;
- 9 Tipka SHORTCUT - vraća trenutne postavke ili vraća prethodne;
- 10 Tipka TIMER - uključivanje/isključivanje

tajmera;

11. Tipka SLEEP - podešavanje noćnog načina rada;
12. Tipka OK - potvrda odabira funkcije;
13. Tipka SET - izbor funkcija;
14. Tipka LED - uključite LED zaslon na unutarnjoj jedinici klima uređaja.

Ploča zaslona

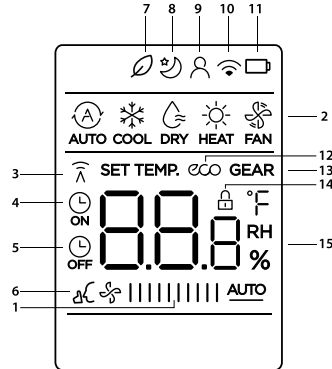

1. Brzina ventilatora;
2. Prikaz trenutnog načina rada;
3. Indikacija prijenesa signala;
4. Indikacija uključivanja tajmera;
5. Indikacija isključivanja tajmera;
6. Indikacija rada "Tihog načina rada";
7. Indikator načina rada FRESH*;
8. Indikator rada noćnog načina rada;
9. Indikator načina rada "FOLLOW ME";
10. Indikator funkcije bežičnog upravljanja*;
11. Indikator slabe baterije;
12. Indikator rada ECO-načina*;
13. Indikator načina rada GEAR*;
14. Indikator funkcije zaključavanja;
15. Indikator zadane temperature/tajmera/ brzine ventilatora.

* Ne koristi se u ovom modelu.

Zamjena baterija daljinskog upravljača

- Daljinski upravljač klima uređaja ima dvije baterije 1.5V tipa AAA.
- Za uklanjanje baterija, prilikom zamjene potrebno je pomaknuti poklopac daljinskog upravljača u smjeru strelice (vidi sliku), izvaditi baterije i postaviti nove.
- Vratite poklopac na njegovo mjesto.
- Nije dopušteno istovremeno koristiti istrošenu i novu bateriju, kao i baterije različitih tipova.
- Vijek trajanja baterija nije više od 1 godine.

- Ako se očekuje da se daljinski upravljač neće koristiti dulje vrijeme, izvadite baterije.

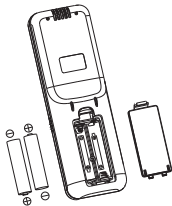





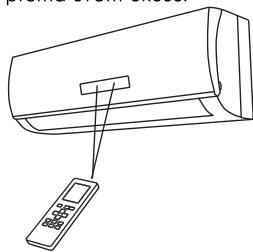

Rad na daljinskom upravljaču

Odabir načina rada

Ako niste zadovoljni automatskim postavkama klima uređaja, slijedite dolje navedene korake kako biste promijenili postavke prema svom ukusu.



| | |
|---------|---|
| Korak 1 | Pritisnite dugme MODE i odaberite željeni način rada: Za automatski način rada →  Za način grijanja →  Za način sušenja →  Za način rada hlađenja →  Za način rada ventilacije →  |
| Korak 2 | Za pokretanje klima uređaja pritisnite dugme ON/OFF |
| Korak 3 | ▲ ▼ Pomoću dugmadi postavite željenu vrijednost temperature u rasponu od 16-30 °C |
| Korak 4 | Pomoću tipke FAN postavite željenu brzinu ventilatora. Ako je brzina vrtnje postavljena  (automatski), ventilator se automatski uključuje, ovisno o razlici između sobne temperature i zadane temperature |

Kada je klima uređaj uključen u načinu grijanja, sobnu temperaturu možete podesiti ručno pomoću daljinskog upravljača.

Maksimalna vrijednost je 30 °C.

Kada je klima uređaj uključen u režimu hlađenja, temperatura se također postavlja ručno, minimalna vrijednost je 16 °C. Kada je

odabrana funkcija sušenja, klima uređaj upija vlagu iz zraka, pretvarajući je u kondenzat i izbacujući je van. Kao rezultat, sobna temperatura pada. U načinu sušenja ne možete odabrati željenu temperaturu, brzina ventilatora će uvijek biti mala. Položaj klapni može se mijenjati na isti način kao u načinu hlađenja. Kompresor vanjske jedinice radi 10 minuta, a zatim se zaustavlja na 5 minuta kako bi spriječio prekomjerno hlađenje prostorije. Ako sobna temperatura padne ispod +10 stupnjeva, vanjski kompresor će se također zaustaviti i bit će u stanju pripravnosti sve dok sobna temperatura ne prijeđe +13 stupnjeva. Ostali zaštitni sustavi rade na isti način kao u načinu hlađenja. Kada je odabran AUTO način rada, klima uređaj radi automatski prema razlici sobne temperature zadane temperature. Automatski odabir načina rada pri različitim sobnim temperaturama

| Sobna temperatura | Način rada | Ciljana temperatura |
|-------------------|------------|---------------------|
| 21 °C i manje | Grijanje | 22 °C |
| 0 °C - 30 °C | Ventilator | — |
| 10 °C - 32 °C | Sušenje | — |
| 17 °C - 32 °C | Hlađenje | 22-23 °C |

1 Dugme ON/OFF (UKLJUČENJE/ ISKLJUČENJE)

Pritisnite dugme ON/OFF. Kada jedinica primi signal, zaslon unutarnje jedinice će prikazati prethodni način rada. Kada se klima uređaj uključi po prvi put, način rada bit će tvornički podešen. Pritiskom na tipku drugi put će se uređaj isključiti.

2 Dugme MODE (način rada)

Pritiskom na dugme bira se način rada sljedećim redoslijedom: AUTO (Automatski), Cool (Hlađenje), Dry (Sušenje), Heat (Grijanje), Fan (Ventilator). Na zaslonu daljinskog upravljača prikazani su odgovarajući znakovi načina rada:

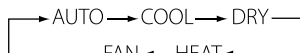

Napomena

O AUTOMATSKOM NAČINU RADA (AUTOMATSKI RAD)

Kada je odabran AUTO način rada, podešena temperatura neće biti prikazana na LCD-u, klima uređaj će automatski početi hladiti ili grijati prema sobnoj temperaturi, stvarajući ugodno okruženje za korisnika.

3 DUGME FAN (RAZINA BRZINE OKRETANJA VENTILATORA)

Pritiskom na dugme FAN brzina ventilatora se mijenja u sljedećem redoslijedu: AUTO - Visoka - Srednja - Niska.

Na zaslonu se pojavljuje odgovarajući pokazatelj brzine ventilatora: AUTO - LOW (niska) - MID (srednja) - HIGH (visoka). U automatskom načinu rada, brzina ventilatora se automatski postavlja ovisno o razlici između zadane temperature i temperature okoline.

U načinu rada CLEAN (funkcija pročišćavanja isparivača), ventilator se automatski okreće malom brzinom.

4 Dugme POSTAVKE TEMPERATURE ▲

Koristi se za povećanje temperature. Za povećanje temperature pritisnite dugme ▲. Neprekidno pritiskanje i držanje dugmeta ▲ dulje od 2 sekunde brzo će povećati temperaturu sve dok se dugme ne otpusti. U AUTO načinu rada ne postoji funkcija kontrole temperature. Raspon podešavanja temperature: 16-30°C.

5 Dugme POSTAVKE TEMPERATURE ▼

Koristi se za smanjenje temperature. Neprekidno pritiskanje i držanje dugmeta ▼ dulje od 2 sekunde brzo će sniziti temperaturu sve dok se dugme ne otpusti. U AUTO načinu rada ne postoji funkcija kontrole temperature.

6. Dugme SWING

Pritiskom na tipku pokreće se i zaustavlja pomicanje horizontalnih klapni. Pritiskom na tipku u trajanju od 2 sekunde uključuje se i isključuje način pomicanja vertikalnih klapni

7 Dugme CLEAN (ČIŠĆENJE)

S isključenim daljinskim upravljačem pritisnite tipku CLEAN (ČIŠĆENJE).

Klapni se vraćaju u prvobitni položaj radi hlađenja, a klima uređaj pokreće funkciju čišćenja.

Maksimalno trajanje ove funkcije je 35 minuta. Ova funkcija je usmjerena na čišćenje prašine na isparivaču i sušenje vode unutar isparivača. Također sprječava stvaranje kalupa na isparivaču zbog nakupljanja vode i širenja neugodnih mirisa.

Nakon postavljanja funkcije čišćenja, da biste pokrenuli klima uređaj i isključili ovu

funkciju, morate ponovno pritisnuti dugme CLEAN ili dugme "ON" / "OFF".

Funkcija CLEAN automatski će se zaustaviti nakon 35 minuta rada.

8 TURBO (TURBO NAČIN RADA)

U načinu rada COOL (HLAĐENJE) i HEAT (GRIJANJE) pritiskom tipke TURBO možete uključiti/ isključiti funkciju TURBO NAČIN RADA.

Prilikom mijenjanja načina rada ili povećanja/ smanjivanja brzine rotacije ventilatora, funkcija TURBO NAČIN RADA se automatski isključuje.



Napomena:

O NAČINU RADA TURBO

Nakon pokretanja ove funkcije, uređaj će početi raditi maksimalnom snagom kako bi zagrijao ili ohladio prostoriju što je prije moguće.

9 Dugme SHORTCUT

Pritisnite ove dugme kada je daljinski upravljač uključen, sustav će se automatski vratiti na prethodne postavke, uključujući način rada, postavljenu temperaturu, razinu brzine ventilatora i funkciju mirovanja (ako je omogućena). Ako se pritisne dulje od 2 sekunde, sustav će automatski vratiti trenutne postavke rada, uključujući način rada, postavljenu temperaturu, razinu brzine ventilatora i funkciju mirovanja (ako je omogućena).

10 Dugme TIMER ON/TIMER OFF

Postavka vremena uključenja tajmera ON (UKLJUČENO):

- Pritisnite dugme TIMER za aktivaciju TIMER ON ili TIMER OFF (tajmer uključen / tajmer isključen);
- Pritisnite dugme za biranje ▲ „gore“ ili ▼ „dolje“ za postavljanje željenog tajmera. Svakim pritiskom na ove dugmad vrijeme se povećava ili smanjuje za pola sata. Nakon dostizanja 10 sati, svaki pritisak na ove dugmad povećava ili smanjuje vrijeme za jedan sat;
- Usmjerite daljinski upravljač prema uređaju i pričekaite 1 sekundu da se tajmer aktivira.

11 Dugme Sleep (NOĆNI NAČIN RADA)

Koristi se za postavljanje ili otkazivanje NOĆNOG NAČINA RADA. Nakon uključivanja uređaja, funkcija podešavanja noćnog načina rada mora biti aktivirana.

Isključivanjem uređaja ili ponovnim pritiskom na tipku SLEEP poništiti će se funkcija SLEEP. Kada je funkcija SLEEP postavljena, SLEEP se prikazuje na zaslonu daljinskog upravljača. U tom načinu rada može se primijeniti funkcija TIMER. U automatskom i brzom načinu rada, ova funkcija nije dostupna.

Nakon 7 sati od aktiviranja funkcije SLEEP, klima uređaj će se automatski isključiti.

12 Dugme OK

Potvrda odabira funkcije.

13 Dugme SET

Namijenjen je za promjenu načina rada uređaja. Kada odaberete način rada, odgovarajući simbol bit će istaknut na daljinskom upravljaču. Pritisnite tipku OK za potvrdu. Prebacivanje između funkcija vrši se sljedećim redoslijedom:

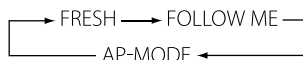

FRESH (IONIZACIJA)*

Pritiskom na dugme se uključuje/isključuje funkcija IONIZACIJA.

FOLLOW ME (KLIMATSKA KONTROLA)

Zadana temperatura zraka održava se ne na mjestu unutarnje jedinice inverterskog split sustava, već u blizini daljinskog upravljača (u blizini korisnika), što osigurava najugodnije klimatske uvjete.

NAPOMENA

Daljinski upravljač šalje temperaturni signal klima uređaju u intervalima od 3 minute. Ako se signal ne prenosi dulje od 10 minuta, primjerice zbog gubitka daljinskog upravljača, klima se prebacuje na rad prema senzoru ugrađenom u unutarnju jedinicu i održava temperaturu u prostoriji. U takvim slučajevima, temperatura oko daljinskog upravljača može se razlikovati od temperature zraka oko unutarnje jedinice.

Ako je daljinski upravljač izložen izvorima topline, pritisnite dugme SET za prebacivanje na senzor ugrađen u unutarnju jedinicu.

Način AP-MODE*

Podesite konfiguraciju Wi-Fi veze.

14. Dugme LED (SVJETLO ZA PRIKAZ UNUTARNJE JEDINICE)

Pritiskom na dugme LED možete uključiti/isključiti funkciju SVJETLO ZA PRIKAZ na unutarnjoj jedinici.

Nakon isključivanja uređaja iz mreže, LED funkcija se mora ponovno spojiti.

NAPOMENA

Kada je vanjska temperatura niska, na izmjenjivaču topline vanjske jedinice može se stvoriti inje, u kojem će se slučaju aktivirati način odmrzavanja.

Time se isključuje ventilator unutarnje jedinice (u nekim modelima se okreće malom brzinom). Nakon nekoliko minuta, klima uređaj nastavlja raditi u načinu grijanja (ovaj interval može malo varirati, ovisno o vanjskoj temperaturi).

Prilikom ulaska u način grijanja, ventilator unutarnje jedinice se uključuje nakon nekog vremena, kada se izmjenjivač topline unutarnje jedinice dovoljno zagrije, aktivira se zaštita dovoda hladnog zraka u prostoriju.

Kada se prekine napajanje, klima se isključuje. Kada se uključi napajanje, automatski se uključuje nakon tri minute.

U načinu hlađenja ili grijanja, plastični dijelovi klima uređaja mogu se skupiti i proširiti zbog nagle promjene temperature, u tom slučaju se mogu čuti klikovi. Ovo je normalno.

Savjeti za korištenje

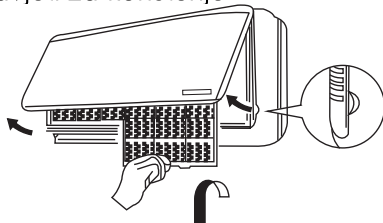

Za upravljanje sobnim klima uređajem, usmjerite daljinski upravljač prema prijemniku signala. Daljinski upravljač uključuje klima uređaj na udaljenosti do 7 m kada je usmjeren prema prijemniku signala unutarnje jedinice.

Njega i održavanje

Čišćenje prednje ploče

- Isključite uređaj iz izvora napajanja prije nego što izvučete kabel za napajanje iz utičnice.

Za skidanje prednje ploče klima uređaja, pričvrstite je u gornji položaj i povucite prema sebi.

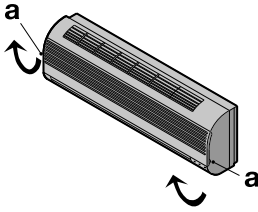

- Za čišćenje ploče koristite suhu i meku krpu. Koristite toplu vodu (ispod 40 °C) za ispiranje ploče ako je uređaj jako prljav.
- Nikada nemojte koristiti benzin, razrjeđivač ili abrazivna sredstva za čišćenje prednje ploče klima uređaja.
- Nemojte dopustiti da voda uđe u unutarnju jedinicu. Postoji velika opasnost od strujnog udara. Ugradite i zatvorite prednju ploču guranjem položaja "b" prema dolje. вниз.

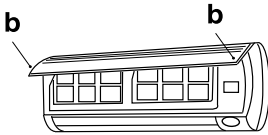

Čišćenje zračnog filtera

Zračni filter treba očistiti nakon korištenja tijekom 100 sati.

Proces čišćenja je sljedeći:

Isključite klima uređaj i uklonite zračni filter.

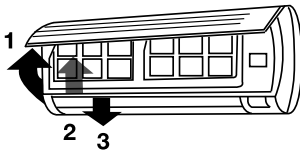

- 1 Otvorite prednju ploču
- 2 Lagano povucite polugu filtera prema sebi.
- 3 Uklonite filter.

Čišćenje i ponovno postavljanje zračnog filtera

Ako već postoji kontaminacija, operite filter otopinom za čišćenje u toploj vodi. Nakon čišćenja filter dobro osušite u sjeni. Postavite filter na mjesto.

Ponovno zatvorite prednju ploču.



Napomena:

Ispirajte zračni filter svaka dva tjedna ako klima uređaj radi u vrlo prljavoj prostoriji.

Zaštita

Radni uvjeti

Zaštitni uređaj može automatski isključiti klima uređaj u sljedećim slučajevima:

| Način rada | Razlog |
|--------------|---|
| GRIJANJE | Ako je vanjska temperatura viša od 30°C |
| | Ako je vanjska temperatura niža od -15°C |
| | Ako je temperatura u prostoriji viša od 30°C |
| HLAĐENJE | Ako je vanjska temperatura viša od 50°C |
| | Ako je vanjska temperatura niža od 0°C (-15°C - EACS/I-18/24HOB/N8) |
| ODVLAŽIVANJE | Ako je temperatura u prostoriji niža od 10°C / Ako je vanjska temperatura niža od 0°C |



Nemojte ručno podešavati vodoravna sjenila jer se inače mogu slomiti. Kako biste spriječili stvaranje kondenzacije, nemojte dopustiti da struja zraka teče prema dolje dulje vrijeme u načinu rada HLAĐENJE ili ODVLAŽIVANJE.

Pretjerana buka

- Postavite klima uređaj na mjesto koje može izdržati njegovu težinu tako da radi s najmanje buke.
- Postavite vanjsku jedinicu klima uređaja na mjesto gdje ispuštanje zraka i buka iz klima uređaja neće smetati susjedima.
- Ne postavljajte nikakve prepreke ispred vanjske jedinice klima uređaja, jer to povećava buku.

Značajke zaštitnog uređaja

- Prilikom promjene načina rada ili nakon što se klima uređaj isključi i zatim ponovno uključi, kompresor klima uređaja će se pokrenuti tek nakon 3 minute.
- Nakon uključivanja, unutar prvih 20 sekundi, klima uređaj vrši samotestiranje i tek nakon toga počinje raditi.

Značajke načina rada GRIJANJE

Predgrijavanje.

Nakon što klima uređaj počne raditi u načinu rada GRIJANJE, topli zrak počinje strujati tek nakon 2-5 minuta.

Odmrzavanje vanjske jedinice.

Tijekom grijanja, klima uređaj će se automatski odmrznuti kako bi povećao svoj učinak.

To obično traje 2 do 10 minuta. Ventilatori ne rade tijekom odmrzavanja. Nakon završetka odmrzavanja automatski se aktivira način grijanja.

Tijekom odmrzavanja može se pojaviti para iz vanjske jedinice klima uređaja, to je normalno i nije kvar.

Uklanjanje kvarova

- Uređaj ne radi:
 - pričekajte 3 minute i pokušajte ponovno uključiti klima uređaj.
Možda zaštitni uređaj blokira rad klima uređaja;
 - baterije u daljinskom upravljaču su se istrošile;
 - utikač nije do kraja umetnut u utičnicu.
- Nema strujanja ohlađenog ili zagrijanog zraka (ovisno o željenom načinu rada):
 - filter zraka je možda prljav.
 - provjerite jesu li otvori za ulaz i izlaz zraka blokirani.
 - temperatura je možda pogrešno podešena.
- Uređaj se ne uključuje odmah:
 - kod promjene načina rada tijekom rada dolazi do kašnjenja odgovora od 3 minute.
- Specifičan miris:
 - ovaj miris može doći iz drugog izvora poput namještaja, cigareta itd., koji uređaj apsorbira i oslobađa sa zrakom.
- Zvuk klokočenja vode:
 - buka nastaje kada rashladno sredstvo teče kroz cijevi;
 - odmrzavanje vanjske jedinice u načinu grijanja.
- Čuje se pucketanje:
 - zvuk može nastati promjenama temperature u kućištu.
- Iz otvora za izlaz izlazi magla:
 - magla se pojavljuje kada je u prostoriji visoka vlažnost.

Senzor detektor curenja freona

Ako se otkrije curenje freona, na zaslonu unutarnje jedinice klima uređaja pojaviti

će se kod "EC", dok će indikator za uključivanje/isključivanje neprestano treptati. U tom slučaju morate isključiti klima uređaj i obratiti se ovlaštenom servisu.

Ako nakon pokušaja svih koraka za rješavanje problema, problem nije riješen, kontaktirajte ovlašten servisni centar u svom području ili svog prodajnog predstavnika.

Vijek trajanja

Vijek trajanja uređaja je 10 godina, pod uvjetom da se poštuju relevantna pravila za ugradnju i rad.

Prijevoz i skladištenje

Split sustavi u ambalaži proizvođača mogu se prevoziti svim vrstama pokrivenog transporta u skladu s pravilima za prijevoz robe koji su na snazi za ovu vrstu prijevoza. Uvjeti prijevoza na temperaturama od minus 50 do plus 50 °C i pri relativnoj vlazi do 80% na plus 25 °C).

Tijekom prijevoza moraju se isključiti svaki mogući udari i pomicanje pakiranja s grijačima vode unutar vozila. Prijevoz i slaganje treba izvršiti u skladu sa znakovima rukovanja naznačenim na pakiranju. Grijači vode moraju se skladištiti u ambalaži proizvođača u uvjetima skladištenja od +1 °C do +40 °C i relativnoj vlazi do 80% na 25 °C).

Odlaganje

Stari uređaj ne smije se odlagati s kućnim otpadom (2012/19/EU).

Jamstvene obveze

Jamstveno servisiranje vrši se u skladu s uvjetima navedenim u odjeljku "Jamstvene obveze"

Jamstvo:

- Jamstveni rok za proizvod iznosi dvije godine od datuma kupnje. Ako se tijekom ovog dvogodišnjeg jamstvenog roka pojave bilo kakvi defekti zbog nedostataka materijala i/ili izrade, proizvod će se popraviti ili zamijeniti.
- Besplatni popravak ili zamjena mogući su

samo ako su osigurani uvjerljivi dokazi, na primjer pomoću priznanice kojom se potvrđuje da je dan u koji se traži servisiranje, u okviru jamstvenog roka.

- Jamstvo ne obuhvata proizvode i/ili dijelove proizvoda koji su podložni habanju, a koji se po svojoj prirodi mogu smatrati potrošnim materijalom ili koji su izrađeni od stakla.
- Jamstvo je nevažeće ako je kvar nastao štetom uzrokovanom nepropisnom uporabom, lošim održavanjem (na primjer, zbog kvara uzrokovanog ulaskom stranih predmeta ili tekućine u proizvod) ili ako su izmjene ili popravke izvršile osobe koje nisu ovlaštene od strane Proizvođača.
- Za ispravnu uporabu proizvoda, korisnik se mora strogo pridržavati svih preporuka sadržanih u uputama za uporabu i mora se suzdržati od bilo kakvih radnji ili manipulacija koje su opisane kao nepoželjne ili koje su naznačene u uputama za uporabu.
- Ova ograničenja jamstva ne utječu na vaša zakonom propisana prava.

Potpورا:

Potpورا tijekom i nakon jamstvenog roka dostupna je u svim zemljama u kojima se proizvod službeno distribuira. Za pomoć se obratite prodavaču.

Datum proizvodnje

Datum proizvodnje naveden je na naljepnici na kućištu uređaja, a također je šifriran u Code-128.

Datum proizvodnje se određuje na sljedeći način:

SN XXXXXXXX XXXX XXXXXX XXXXX

mjesec i godina proizvodnje

Ne brišite i pazite serijski broj na uređaju. Gubitak ili oštećenje naljepnice serijskog broja spriječit će vraćanje datuma proizvodnje ako je potrebno.

Proizvođač/Uvoznik: CladSwiss AG,
Bahnhofstrasse 27, 6300 Zug, Švicarska.
E-mail: info@cladswiss.com

Proizvedeno u NRK

Electrolux je registrovani zaštitni znak koji se

koristi pod licencom AB Electrolux (publ.).

Proizvođač zadržava pravo izmjene konstrukcije i karakteristika uređaja.

Tekst i broježane oznake uputa mogu sadržavati tehničke i tipografske pogreške. Promjene u specifikacijama i asortimanu se mogu proizvesti bez prethodne najave.

Mogu naići pogreške i zatipci u tekstovima i brojevima.

Dizajn i tehnički podaci uređaja mogu se razlikovati od prikazanih na pakiranju. Za više pojedinosti obratite se prodajnom savjetniku.

Tehnički podaci

Serija Optibreeze Super DC Inverter

| Unutarnja jedinica | EACS/I-09HOB/ N8/in EEC | EACS/I-12HOB/ N8/in EEC | EACS/I-18HOB/ N8/in EEC | EACS/I-24HOB/ N8/in EEC |
|---|-----------------------------|-----------------------------|-----------------------------|-----------------------------|
| Vanjska jedinica | EACS/I-09HOB/ N8/out EEC | EACS/I-12HOB/ N8/out EEC | EACS/I-18HOB/ N8/out EEC | EACS/I-24HOB/ N8/out EEC |
| Kapacitet hlađenja, BTU | 9000 (3100-11600) | 12000 | 18000 | 24000 |
| Kapacitet grijanja, BTU | 10000 (2800-11500) | 13000 | 19000 | 25000 |
| Nazivna snaga (hlađenje / grijanje), W | 799 / 789 | 1140 / 1080 | 1552 / 1501 | 2337/ 2130 |
| Napon napajanja, V - Hz | 220-240-50 | 220-240-50 | 220-240-50 | 220-240-50 |
| Nazivna struja (hlađenje / grijanje), A | 3.47/3.43 | 5.1/4.8 | 7.5/7.2 | 11.2/10.2 |
| Kapacitet zraka, m ³ / h | 435 | 584 | 730 | 1020 |
| Razina buke unutarnje jedinice, dB (A) | 25 | 26 | 28 | 30.5 |
| Razina buke vanjske jedinice, dB (A) | 55.5 | 56 | 55.5 | 60.5 |
| Rashladno sredstvo | R32 / 550g | R32 / 550g | R32 / 1100g | R32 / 1450g |
| Stupanj zaštite (unutarnja / vanjska jedinica), IP | IPX0/IPX4 | IPX0/IPX4 | IPX0/IPX4 | IPX0/IPX4 |
| Klasa električne zaštite | I | I | I | I |
| Europska klasa energetske učinkovitosti (hlađenje / grijanje) | A++/A+++ | A++/A+++ | A++/A+++ | A++/A+++ |
| Dimenzije uređaja unutarnje jedinice (Š×V×D), mm | 715×194×285 | 802×189×297 | 965×215×319 | 1080×226×335 |
| Dimenzije pakiranja unutarnje jedinice (Š×V×D), mm | 780×270×365 | 875×285×380 | 1045×305×410 | 1155×415×320 |
| Neto/bruto težina unutarnje jedinice, kg | 7.0/9.1 | 8.6/11.1 | 10.9/14.2 | 13.7/17.3 |
| Dimenzije uređaja vanjske jedinice (Š×V×D), mm | 720×270×495 | 720×270×495 | 805×330×554 | 890×342×673 |
| Dimenzije pakiranja vanjske jedinice (Š×V×D), mm | 835×300×540 | 835×300×540 | 915×370×615 | 995×398×740 |
| Neto/bruto težina vanjske jedinice, kg | 23.2/25.0 | 23.2/25.0 | 33.5/36.1 | 43.9/46.9 |
| Promjer cijevi (tekućina) | Ø 6.35 (1/4") | Ø 6.35 (1/4") | Ø 6.35 (1/4") | Ø 9.52 (3/8") |
| Promjer cijevi (plin) | Ø 9.52 (3/8") | Ø 9.52 (3/8") | Ø 12.7 (1/2") | Ø 15.88 (5/8") |
| Maksimalna duljina linije, m | 25 | 25 | 30 | 50 |
| Maksimalna visinska razlika, m | 10 | 10 | 20 | 25 |

Proizvođač zadržava pravo izmjene.

Komplet*

- Nosači za montažu na zid (samo za unutarnju jedinicu)
- Daljinski upravljač
- Upute za uporabu

Izborno:

- žice za povezivanje jedinica
- USB adapter za Wi-Fi vezu

* Paket se može razlikovati ovisno o snazi i generaciji uređaja. Za više informacija obratite se prodavaču.

OBSAH

| | | | |
|--|----|---------------------------------|----|
| 1. ÚČEL KLIMATIZÁCIE..... | 41 | 12. STAROSTLIVOSŤ A ÚDRŽBA..... | 47 |
| 2. PODMIENKY BEZPEČNEJ PREVÁDZKY..... | 41 | 13. OCHRANA..... | 47 |
| 3. KONŠTRUKCIE A KOMPONENTY..... | 42 | 14. RIEŠENIE PROBLÉMOV..... | 48 |
| 4. INVERTOROVÉ TECHNOLOGIE..... | 42 | 15. ČAS POUŽITELNOSTI..... | 48 |
| 5. KONTROLA A OVLÁDANIE KLIMATIZÁCIE..... | 42 | 16. PREPRAVA A SKLADOVANIE..... | 49 |
| 6. OVLÁDANIE SPOTREBIČA PROSTREDNÍCTVOM MOBILNEJ APLIKÁCIE..... | 42 | 17. RECYKLÁCIA..... | 49 |
| 7. DISPLEY VNÚTORNEJ JEDNOTKY..... | 43 | 18. ZÁRUČNÉ POVINNOSTI..... | 49 |
| 8. DIALKOVÉ OVLÁDANIE..... | 43 | 19. DÁTUM VÝROBY..... | 49 |
| 9. INDIKAČNÝ PANEL..... | 43 | 20. TECHNICKÉ ÚDAJE..... | 50 |
| 10. VÝMENA BATÉRIÍ V DIALKOVOM OVLÁDAČI..... | 44 | 21. ĎALŠIE PRÍSLUŠENSTVO..... | 51 |
| 11. RADY TÝKAJUCE SA POUŽÍVANIA..... | 47 | 22. VYBAVENIE..... | 51 |

MYSLÍME NA VÁS

Ďakujeme, že ste si zakúpili zariadenie Electrolux. Vybrali ste produkt, ktorý je podporený desaťročiami profesionálnych skúseností a inovácií. Jedinečný a štýlový, bol vytvorený so starostlivosťou o vás. Takže kedykoľvek ho budete používať, môžete si byť istí, že výsledky budú vždy vynikajúce. Vitajte v spoločnosti Electrolux!

Na našej webovej stránke môžete:



Vyhľadať odporúčania na použitie produktov, návody na použitie a informácie o údržbe:
<http://www.home-comfort.com/support/>



Pri predaji zariadenia musí predajca vyplniť časť "Informácie o produkte", umiestnenú na vnútornej zadnej strane tohto návodu na obsluhu.

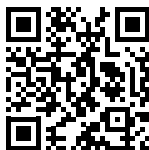

Použitie symboly



Pozor/Dôležité bezpečnostné informácie



Všeobecné informácie a odporúčania

Záručný servis sa vykonáva v súlade s podmienkami uvedenými v časti Záručné povinnosti.

Poznámka:

V texte tejto príručky môže mať delená klimatizácia pre domácnosť technické názvy, ako napríklad spotrebič, prístroj, zariadenie, klimatizácia atď.

Účel klimatizácie

Klimatizácia pre domácnosť s vonkajšou a vnútornou jednotkou (split-systém) je určená na vytvorenie optimálnej teploty vzduchu pri zabezpečovaní hygienických a sanitárnych noriem v priestoroch obytných, verejných a administratívnych budov.

Klimatizačný systém zabezpečuje chladenie, odvlhčovanie, vykurovanie, vetranie a čistenie vzduchu od prachu.

Podmienky bezpečnej prevádzky



Táto jednotka je naplnená chladivom R32.

- Na kompletizáciu alebo výmenu nepoužívajte iné chladivo, ako je špecifikované (R32). V opačnom prípade sa v chladiacom okruhu môže vytvoriť neprijateľne vysoký tlak, čo môže mať za následok poruchu výrobku alebo výbuch.
- Množstvo naplneného chladiva nesmie presiahnuť 1,7 kg.
- Údržba a opravy klimatizačnej jednotky s chladivom R32 by mali byť vykonávané po kontrole bezpečnosti jednotky, aby sa minimalizovalo riziko vzniku nebezpečných udalostí.
- Použite správne napájacie napätie v súlade s požiadavkami uvedenými v technickom liste. Ak tak neurobite, môže dôjsť k vážnym technickým poruchám, ohrozeniu života alebo požiaru.
- Nedovoľujte, aby sa do zástrčky alebo zásuvky dostali nečistoty. Aby ste predišli úrazom elektrickým prúdom alebo požiaru, bezpečne pripojte napájací kábel.
- Nevypínajte vypínač napájacieho zdroja ani neodpájajte napájací kábel, pokiaľ je prístroj v prevádzke. To môže spôsobiť požiar.
- Napájací kábel nikdy nestrihajte ani nestláčajte, pretože by mohlo dôjsť k poškodeniu napájacieho kábla. Ak je napájací kábel poškodený, môže dôjsť k úrazu elektrickým prúdom alebo k požiaru.
- Nikdy nepredlžujte napájací kábel. To môže viesť k prehriatiu a byť príčinou požiaru.
- Nepoužívajte predlžovačky napájacieho vedenia ani nepoužívajte zásuvku pre súčasné napájanie iných elektrických zariadení. To môže spôsobiť úraz elektrickým prúdom a požiar.
- Nevytahujte sieťovú zástrčku zo zásuvky uchopením napájacieho kábla. V opačnom prípade môže dôjsť k požiaru alebo úrazu elektrickým prúdom.
- Ak klimatizáciu nebudete používať počas dlhého časového obdobia, nezabudnite vytiahnuť zástrčku zo zásuvky.
- Nezakrývajte otvory na prívod a odvod vzduchu vonkajšej a vnútornej jednotky. To môže spôsobiť zníženie výkonu klimatizácie a spôsobiť narušenie jej prevádzky.
- Do vonkajšej jednotky nepotrebiča V žiadnom prípade nekladajte palice ani podobné predmety. Vzhľadom na to, že sa ventilátor otáča vysokou rýchlosťou, takýto zásah môže spôsobiť ublíženie na zdraví.
- Ak ste dlhodobo vystavení pôsobeniu chladného vzduchu, je to škodlivé pre vaše zdravie.
- Odporúča sa zmeniť smer prúdenia vzduchu tak, aby sa vetrala celá miestnosť. V prípade poruchy vypnite spotrebič pomocou diaľkového ovládania.
- Spotrebič nikdy neopravujte sami. Ak opravy vykonáva nequalifikovaná osoba, môže to spôsobiť poruchu klimatizačného zariadenia a tiež úraz elektrickým prúdom alebo požiar.
- Nikdy neumiestňujte žiadne vykurovacie teleso v prevádzke v blízkosti klimatizačného zariadenia. Prúdenie vzduchu z klimatizácie môže viesť k nedostatočnému výkonu vykurovacieho zariadenia a naopak.
- Pri čistení klimatizačného zariadenia zastavte prevádzku a vypnite všetko napájanie.
- V opačnom prípade by mohlo dôjsť k úrazu elektrickým prúdom.
- Toto zariadenie nie je určené na používanie osobami (vrátane detí) so zníženými fyzickými, zmyslovými alebo duševnými schopnosťami alebo s nedostatočnými skúsenosťami alebo znalosťami, bez primeraného dohľadu alebo bez oboznámenia s pokynmi na používanie zariadenia osobou zodpovednou za ich bezpečnosť. Deti by mali byť pod dohľadom, aby sa zabezpečilo, že si so spotrebičom nebudú hrať.
- Nedovoľte, aby sa v blízkosti klimatizácie nachádzali horľavé zmesi a spreje. Existuje riziko vznietenia.
- Nedovoľte, aby sa plynový horák a elektrická varná doska dostali do kontaktu s prúdom vzduchu.
- Nedotýkajte sa funkčných tlačidiel mokrymi rukami.
- Uistite sa, že stena, na ktorú sa má jednotka nainštalovať, je dostatočne pevná. V opačnom prípade môže jednotka spadnúť a spôsobiť zranenie osôb atď.
- Nedovoľte, aby na vonkajšiu jednotku spadli akékoľvek predmety.
- Klimatizácia musí byť správne uzemnená.
- Ak sa objavia akékoľvek príznaky horenia alebo dymu, odpojte napájanie a kontaktujte servisnú stredisko; ak po odpojení vznietenie alebo dym neprestane, vykonajte príslušné opatrenia po požiarí a okamžite kontaktujte miestny hasičský zbor.

Konštrukcie a komponenty

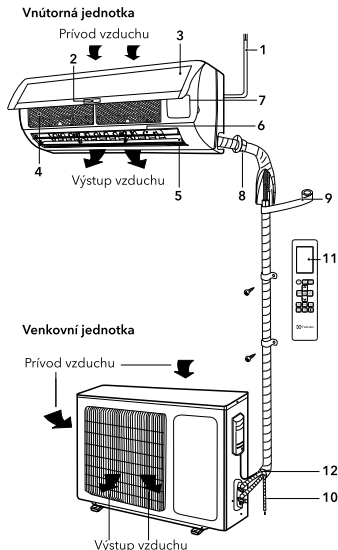

- 1 Napájací kabel.
- 2 Displej.
- 3 Predný panel.
- 4 Vzduchový filter-mriežka.
- 5 Horizontálne žalúzie.
- 6 Vertikálne žalúzie.
- 7 Bod pripojenia
- 8 Chladiace potrubia.
- 9 Izolácia.
- 10 Odvodňovacie potrubie.
- 11 Diaľkové ovládanie.
- 12 Pripojovacie vedenie.



Poznámka:

Výkresy uvedené v tejto príručke vychádzajú zo zvlášť štandardného modelu. Preto sa tvar môže líšiť od tohto tvaru v závislosti od modelu klimatizačného zariadenia, ktoré ste si vybrali.

Invertorové technológie

V invertorových klimatizačných jednotkách série EACS/I-HOB/N8 EEC sa používa inovatívny kompresor Super DC, ktorý má vyšší výkon v porovnaní s tradičnými kompresormi AC.

Menič Super DC kombinuje dva riadiace moduly: PAM - na čo najrýchlejšie ochladenie miestnosti a PWM - na udržiavanie teploty v miestnosti s minimálnou spotrebou elektrickej energie.

Tento rad patrí do najvyššej triedy energetickej účinnosti "A++". To znamená, že chladiaci výkon je výrazne vyšší ako spotreba energie. To je v súlade s najprísnejšími požiadavkami EÚ.

Vďaka takýmto výrazným úsporám energie je možné výrazne znížiť náklady na údržbu klimatizačnej jednotky. Okrem toho existuje možnosť inštalácie klimatizácie na miestach, kde existujú veľké obmedzenia spotreby energie.

Po zapnutí invertor zabezpečuje čo najrýchlejšie ochladzovanie vzduchu. Keď je klimatizačná jednotka v stabilnej prevádzke, monitoruje teplotu v miestnosti čo najpresnejšie a udržiava ju na nastavenej hodnote.

Kontrola a ovládanie klimatizácie

- Na ovládanie klimatizácie sa používa bezdrôtové infračervené diaľkové ovládanie.
- Pri ovládaní nesmie byť vzdialenosť medzi diaľkovým ovládačom a prijímačom signálu na vnútornej jednotke väčšia ako 7 m. Medzi diaľkovým ovládačom a jednotkou by nemali byť žiadne predmety, ktoré by rušili prenos signálu.
- Diaľkové ovládanie musí byť vzdialené od televízneho a rádiového zariadenia minimálne 1 m.
- Nenechajte diaľkový ovládač spadnúť na zem, ani ho nevystavujte nárazom a nenechávajte ho na priamom slnečnom svetle.

Displej vnútornej jednotky

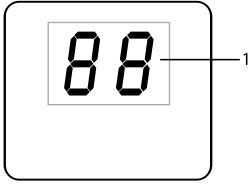

- 1 Indikátor teploty. Zobrazuje nastavenú teplotu.

Diaľkové ovládanie

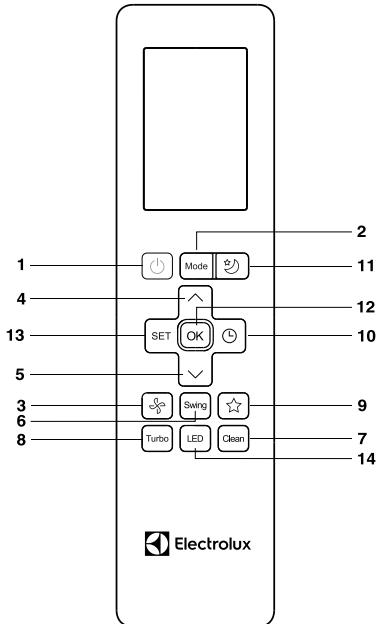

- 1 Tlačidlo ON/OFF - zapnutie/vypnutie;
- 2 Tlačidlo MODE - výber prevádzkového režimu: Automatický - Chladenie - Odvlhčovanie - Vykurovanie - Vetranie;
- 3 Tlačidlo FAN - výber rýchlosti ventilátora;
- 4 Tlačidlo ▲ - zvýšenie teploty;
- 5 Tlačidlo ▼ - zníženie teploty;
- 6 Tlačidlo Swing - ovládanie smeru prúdenia vzduchu;
- 7 Tlačidlo CLEAN - aktivácia funkcie samočistenia vnútornej jednotky;

- 8 Tlačidlo TURBO - aktivácia intenzívneho prevádzkového režimu;
- 9 Tlačidlo SHORTCUT - obnoví aktuálne nastavenia alebo vráti predchádzajúce nastavenia;
- 10 Tlačidlo TIMER - aktivácia časovača pre zapnutie / vypnutie;
- 11 Tlačidlo SLEEP - Nastavenie nočného režimu;
- 12 Tlačidlo OK - potvrdenie výberu funkcie;
- 13 Tlačidlo SET - výber funkcií;
- 14 Tlačidlo LED-zapnutie LED displeja na vnútornej jednotke klimatizácie.

Indikačný panel

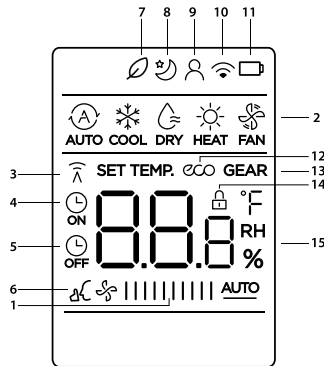

- 1 Rýchlosť otáčok ventilátora;
- 2 Zobrazenie aktuálneho prevádzkového režimu;
- 3 Indikácia prenosu signálu;
- 4 indikácia spustenia časovača;
- 5 Indikácia vypnutia časovača;
- 6 Indikácia "tichého režimu prevádzky";
- 7 Indikácia režimu «FRESH» *;
8. Indikácia prevádzky nočného režimu;
9. Indikácia režimu «FOLLOW ME»;
10. Indikátor funkcie bezdrôtového ovládania*;
11. Indikátor slabšej batérie;
12. Indikátor prevádzky v režime ECO *;
13. Indikátor prevádzky v režime GEAR *;
14. Indikátor funkcie uzamknutia;
15. Indikátor nastavenej teploty/časovača/ otáčok ventilátora.

* V tejto sérii sa nepoužíva

Výmena batérií v diaľkovom ovládači

- V diaľkovom ovládači sa používajú dve 1, 5 V batérie typu AAA.
- Ak chcete vybrať batérie pri ich výmene, posuňte kryt diaľkového ovládania v smere šípky (pozri obrázok), vyberte batérie a vložte nové.
- Nainštalujte späť kryt diaľkového ovládania.
- Nie je dovolené používať batérie, ktoré dosiahli koniec svojej životnosti, a súčasne nové batérie nepoužívať súčasne rôzne typy batérií. Životnosť batérie by nemala presiahnuť 1 rok.
- Ak sa nepredpokladá, že sa diaľkový ovládač bude dlhšie používať, je potrebné batérie vybrať.

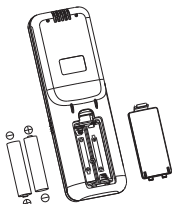





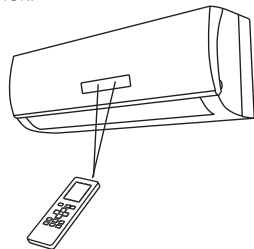

Ovládanie pomocou diaľkového ovládača

Výber režimu

Ak nie ste spokojní s nastaveniami automatického režimu klimatizácie, postupujte podľa krokov popísaných nižšie a zmeňte nastavenia podľa vašich požiadaviek.



| | |
|--------|---|
| KROK 1 | Stlačte tlačidlo MODE a vyberte požadovaný režim: Pre automatický režim →  Pre režim vykurovania →  Pre režim odvlhčovania →  Pre režim chladenia →  Pre režim vetrania →  |
| KROK 2 | Ak chcete spustiť klimatizáciu, stlačte tlačidlo ON/OFF |
| KROK 3 | ▲ ▼ Pomocou tlačidiel nastavte požadovanú teplotu v rozmedzí od 16 do 30 °C. |
| KROK 4 | Pomocou tlačidla FAN nastavte požadovanú rýchlosť otáčok ventilátora. Ak je rýchlosť otáčania nastavená  (automaticky) ventilátor sa zapne automaticky v závislosti od rozdielu medzi teplotou v miestnosti a nastavenou teplotou |

Keď je klimatizácia zapnutá v režime vykurovania, teplotu v miestnosti môžete nastaviť manuálne pomocou diaľkového ovládača. Maximálna hodnota je 30 °C. Keď je klimatizačná jednotka zapnutá v režime chladenia teplota sa nastavuje aj manuálne, pričom minimálna hodnota je 16 °C. Keď je zvolená funkcia odvlhčovania, klimatizačná jednotka absorbuje vlhkosť zo vzduchu, mení ju na kondenzát a vypúšťa ju von. V dôsledku toho teplota v miestnosti klesá. V režime odvlhčovania nie je možné zvoliť požadovanú teplotu; rýchlosť otáčok ventilátora bude vždy nízka. Polohu žalúzií možno nastaviť rovnakým spôsobom ako v režime chladenia. Kompressor vonkajšej jednotky pracuje 10 minút a potom sa na 5 minút zastaví, aby sa zabránilo nadmernému prechladnutiu miestnosti. Ak teplota v miestnosti klesne pod +10 stupňov, zastaví sa aj kompresor vo vonkajšej jednotke a zostane v pohotovostnom režime, kým teplota v miestnosti neprekročí +13 stupňov. Ostatné ochranné systémy fungujú rovnakým spôsobom ako v režime chladenia. Keď je zvolený automatický prevádzkový režim AUTO, klimatizácia pracuje automaticky podľa rozdielu teploty v miestnosti a nastavenej teploty. Automatický výber režimu pri rôznych teplotách v miestnosti

| Teplota v miestnosti | Prevádzkový režim | Zameraná teplota |
|----------------------|-------------------|------------------|
| 21 °C a menej | Vykurovanie | 22 °C |
| 0 °C – 30 °C | Vetranie | – |
| 10 °C – 32 °C | Odvlhčovanie | – |
| 17 °C – 32 °C | Chladenie | 22–23 °C |

- 1 Tlačidlo ON/OFF (ZAPNUTIE/VYPNUTIE) tlačidlo ON/OFF. Keď jednotka prijme signál, na displeji vnútornej jednotky sa zobrazí predchádzajúci prevádzkový režim. V prípade prvého zapnutia klimatizácie bude prevádzkový režim prednastavený v továrni. Po druhom stlačení tlačidla sa jednotka vypne.
- 2 Tlačidlo MODE (prevádzkový režim) Stlačením tlačidla vyberte prevádzkový režim v nasledujúcom poradí: AUTO (Automatický), Cool (Chladenie), Dry (Odvlhčovanie), Heat (Vykurovanie), Fan (Ventilátor). Na displeji diaľkového ovládača sa zobrazia príslušné symboly indikácie režimov:

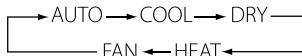

POZNÁMKA

O REŽIME AUTO (AUTOMATICKÝ REŽIM PREVÁDZKY)

Keď je zvolený režim AUTO (AUTOMATICKÝ REŽIM PREVÁDZKY), nastavená teplota sa na LCD displeji nezobrazuje a klimatizácia začne automaticky pracovať v režime chladenia alebo vykurovania v závislosti od teploty vzduchu v miestnosti, aby sa pre používateľa vytvorilo príjemné prostredie.

3 TLAČIDLO FAN (VOĽBA RÝCHLOSTI OTÁČOK VENTILÁTORA)

Stlačením tlačidla FAN sa rýchlosť otáčok ventilátora mení v nasledujúcom poradí: AUTO - Vysoká - Stredná - Nízka.

Na displeji sa zobrazí príslušná indikácia rýchlosti ventilátora: AUTO - LOW (nízka) - MID (stredná) - HIGH (vysoká). V automatickom režime Auto sa rýchlosť ventilátora nastavuje automaticky podľa rozdielu medzi nastavenou teplotou a teplotou okolitého vzduchu.

V režime CLEAN (funkcia prečistenia výparníka) sa ventilátor automaticky otáča pri nízkych otáčkach.

- 4 Tlačidlo NASTAVENIA TEPLoty ▲ Používa sa na zvýšenie teploty. Ak chcete zvýšiť teplotu, stlačte tlačidlo ▲. Neprerušitým stlačením a podržaním tlačidla ▲ na viac ako 2 sekundy rýchlo zvýšite teplotu, kým sa tlačidlo neuvoľní. V režime AUTO nie je k dispozícii žiadna funkcia nastavenia teploty. Rozsah nastavenia teploty: 16–30°C.

- 5 Tlačidlo NASTAVENIA TEPLoty ▼ Používa sa na zníženie teploty. Neprerušitým stlačením a podržaním tlačidla ▼ dlhšie ako 2 sekundy sa rýchlo zníži teplotu, pokiaľ tlačidlo neuvoľníte. V režime AUTO nie je k dispozícii žiadna funkcia nastavenia teploty.

- 6 Tlačidlo SWING Jedným stlačením tlačidla spustíte a zastavíte pohyb horizontálnych žalúzií. Stlačením tlačidla na 2 sekundy spustíte a zastavíte pohyb vertikálnych žalúzií.

- 7 Tlačidlo CLEAN (ČISTENIE) Pri vypnutom diaľkovom ovládači stlačte tlačidlo CLEAN (ČISTENIE). Žalúzie sa vrátia do pôvodnej polohy na chladenie a klimatizácia spustí funkciu čistenia.

Maximálne trvanie tejto funkcie je 35 minút. Táto funkcia je zameraná na čistenie prachu na výparníku a odstránení vody vo vnútri výparníka. Zabraňuje tiež plesniveniu výparníka v dôsledku hromadenia vody a šíreniu nepríjemného zápachu.

Po nastavení funkcie čistenia je potrebné znovu stlačiť tlačidlo CLEAN alebo tlačidlo „ZAPNUTIE/VYPNUTIE“, aby sa klimatizácia spustila a funkcia sa deaktivovala.

Funkcia CLEAN sa automaticky zastaví po 35 minútach prevádzky.

- 8 TURBO (REŽIM TURBO) V režime COOL (CHLADENIE) a HEAT (VYKUROVANIE) stlačením tlačidla TURBO môžete zapnúť/vypnúť funkciu REŽIMU TURBO.

Pri prepínaní režimov alebo pri zvyšovaní/znížovaní rýchlosti otáčok ventilátora sa funkcia TURBO MODE automaticky vypne.



Poznámka:

O REŽIME TURBO

Keď je táto funkcia aktivovaná, jednotka začne pracovať s maximálnym výkonom, aby čo najrýchlejšie vykurovala alebo chladila miestnosť.

9 Tlačidlo SHORTCUT

Po stlačení tohto tlačidla, keď je diaľkové ovládanie zapnuté, sa systém automaticky vráti k predchádzajúcim nastaveniam vrátane prevádzkového režimu, nastavenej teploty, úrovne rýchlosti ventilátora a funkcie spánku (ak je aktívovaná). Ak ho stlačíte na viac ako 2 sekundy, systém automaticky obnoví aktuálne prevádzkové nastavenia vrátane prevádzkového režimu, nastavenej teploty, úrovne otáčok ventilátora a funkcie spánku (ak je aktívovaná).

10 Tlačidlo TIMER ON/TIMER OFF

Nastavenie času časovača ON (ZAPNUTIE):

- Stlačením tlačidla TIMER aktivujete TIMER ON alebo TIMER OFF (časovač zapnutia / časovač vypnutia);
- Ak chcete nastaviť požadovaný čas časovača, stlačte tlačidlo ▲ alebo ▼.
- Každé stlačenie týchto tlačidiel nastaví zvýšenie alebo zníženie času o pol hodiny. Po dosiahnutí 10 hodín každé stlačenie týchto tlačidiel nastaví zvýšenie alebo zníženie času o jednu hodinu;
- Nasmerujte diaľkový ovládač na spotrebič a počkajte 1 sekundu, kým sa časovač aktivuje.

11 Tlačidlo Sleep (NOČNÝ REŽIM) Služi na

nastavenie alebo zrušenie (NOČNÉHO REŽIMU). Funkciu nastavenia nočného režimu je potrebné aktivovať po zapnutí spotrebiča. Po vypnutí spotrebiča alebo opätovnom stlačení tlačidla SLEEP sa funkcia NOČNÉHO REŽIMU zruší. Pri nastavovaní funkcie NOČNÉHO REŽIMU, na displeji diaľkového ovládania sa zobrazí SLEEP. V tomto režime je možné používať funkciu TIMER. Táto funkcia nie je k dispozícii v režimoch auto a speed. Po 7 hodinách od aktivácie funkcie SLEEP sa klimatizácia automaticky vypne.

12 Tlačidlo OK

Potvrdenie výberu funkcie.

13 Tlačidlo SET

Služi na prepínanie medzi režimami klimatizácie. Pri výbere režimu sa na diaľkovom ovládači rozsvieti príslušný symbol. Potvrďte stlačením tlačidla OK. Prepínanie medzi funkciami sa vykonáva v nasledujúcom poradí:

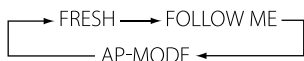

FRESH (IONIZÁCIA)*

Stlačením tlačidla sa funkcia IONIZÁCIA zapína/vypína.

FOLLOW ME (KONTROLA KLÍMY)

Nastavená teplota vzduchu sa udržiava nie v mieste vnútornej jednotky inverterového split systému, ale v blízkosti diaľkového ovládača (v blízkosti používateľa), čo zabezpečuje najvhodnejšie klimatické podmienky.

POZNÁMKA

Diaľkový ovládač vysiela do klimatizácie signál o hodnote teploty v 3 minútových intervaloch. Ak sa signál nevysielal dlhšie ako 10 minút, napríklad z dôvodu straty diaľkového ovládača, klimatizácia sa prepne do práce na snímač zabudovaný vo vnútornej jednotke a udržiava teplotu v miestnosti. V takýchto prípadoch sa teplota v okolí diaľkového ovládača môže líšiť od teploty v okolí vnútornej jednotky.

Ak je diaľkový ovládač vystavený zdrojom tepla, stlačením tlačidla SET prepnete na snímač zabudovaný do vnútornej jednotky.

Režim AP-MODE*

Nastavenie konfigurácie pripojenia k sieti Wi-Fi.

14. Tlačidlo LED (PODSVETLENIE DISPLEJA NA VNÚTORNEJ JEDNOTKE)

Stlačením tlačidla LED môžete zapnúť/vypnúť funkciu PODSVETLENIA DISPLEJA na vnútornej jednotke.

Po odpojení spotrebiča od elektrickej siete funkcia LED musí byť znovu zapnutá.

POZNÁMKA

Pri nízkej vonkajšej teplote sa môže na výmenníku tepla vonkajšej jednotky vytvoriť námraza, v takom prípade sa aktivuje režim odmrazovania. V tomto prípade sa ventilátor vnútornej jednotky vypne (pri niektorých modeloch ventilátor sa otáča nízko rýchlosťou). Po niekoľkých minútach klimatizácia pokračuje v prevádzke v režime vykurovania (tento interval sa môže mierne líšiť v závislosti od okolitého vzduchu).

Pri prechode do režimu vykurovania sa ventilátor vnútornej jednotky zapína po chvíli, keď sa výmenník tepla vnútornej jednotky dostatočne zohreje, aktivuje sa ochrana prívodu studeného vzduchu do miestnosti.

Pri výpadku napájania sa klimatizácia vypne. Po opätovnom zapnutí napájania sa po troch minútach automaticky spustí.

V režime chladenia alebo vykurovania sa môžu plastové časti klimatizačného zariadenia zmenšovať a rozširovať v dôsledku náhlejšej zmeny

teploty, pričom sa môže ozvať zvuk kliknutia. Je to normálny jav.

Rady týkajúce sa používania

Ak chcete ovládať klimatizáciu v miestnosti, nasmerujte diaľkový ovládač na prijímač signálu. Diaľkový ovládač zapína klimatizáciu až do vzdialenosti 7 m, ak je namierený na prijímač signálu vnútornej jednotky.

Starostlivosť a údržba

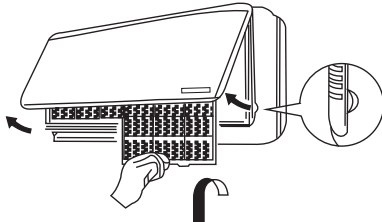

Čistenie predného panela

- Pred odpojením napájacieho kábla odpojte zariadenie od zdroja napájania.
- Ak chcete odstrániť predný panel klimatizácie, upevnite ho v hornej polohe a potiahnite ho smerom k sebe.

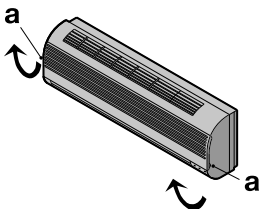

- Na čistenie panela použite suchú, mäkkú handričku. Ak je panel veľmi znečistený, umyte ho teplou vodou (do 40 °C).
- Na čistenie predného panelu klimatizácie nikdy nepoužívajte benzín, rozpúšťadlá ani abrazívne prostriedky.
- Nedovoľte, aby vnútorná jednotka prišla do kontaktu s vodou. Existuje vysoké riziko úrazu elektrickým prúdom.

Predný panel nainštalujte a zatvorte ho stlačením polohy "b" smerom nadol.

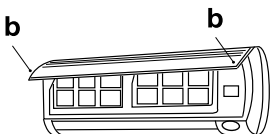

Čistenie vzduchového filtra

Po 100 hodinách používania je potrebné vyčistiť vzduchový filter.

Postup čistenia je nasledovný:

Vypnite klimatizáciu a vyberte vzduchový filter.

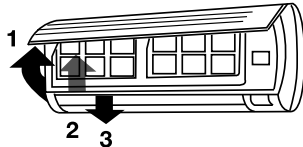

- 1 Otvorte predný panel
- 2 jemne potiahnite páčku filtra smerom k sebe.
- 3 Vytiahnite filter.

Čistenie a opätovné umiestnenie vzduchového filtra

Ak je filter už znečistený, opláchnite ho roztokom pracieho prostriedku v teplej vode. Po vyčistení filter dobre vysušte v tieni. Opätovne nainštalujte filter. Opäť zatvorte predný panel.



Poznámka:

Ak je klimatizácia prevádzkovaná vo veľmi znečistenej miestnosti, každé dva týždne prepláchnite vzduchový filter.

Ochrana

Prevádzkové podmienky

Ochranné zariadenie môže automaticky vypnúť klimatizáciu v nasledujúcich prípadoch:

| Režim | Dôvod |
|-------------|---|
| VYKUROVANIE | Ak je teplota vonkajšieho vzduchu vyššia 30°C |
| | Ak je teplota vonkajšieho vzduchu nižšia -15°C |
| | Ak je teplota vzduchu v miestnosti vyššia 30°C |
| CHLADENIE | Ak je teplota vonkajšieho vzduchu vyššia 50°C |
| | Ak je teplota vonkajšieho vzduchu nižšia 0°C (-15°C - EACS/I-18/24HOB/N8) |

ODVLHČOVANIE Ak je teplota vzduchu v miestnosti nižšia 10°C / Ak je teplota vonkajšieho vzduchu nižšia 0°C



Horizontálne žalúzie nenastavujte ručne, inak by sa mohli zlomiť.

Aby ste zabránili vzniku kondenzácii, nedovoľte dlhodobé prúdenie vzduchu smerom nadol počas prevádzkového režimu CHLADENIA alebo ODVLHČOVANIA.

Nadmerný hluk

- Klimatizáciu nainštalujte na miesto, ktoré dokáže udržať jej hmotnosť, aby pracovala s čo najmenším hlukom. Vonkajšiu časť klimatizácie nainštalujte na miesto, kde vypúšťanie vzduchu a hluk z prevádzky klimatizácie nebudú znepokojovať susedov. Pred vonkajšiu časť klimatizácie neumiestňujte žiadne prekážky, pretože sa tým zvyšuje hluk.

Vlastnosti bezpečnostného zariadenia

- Pri prepínaní režimu alebo po vypnutí a opätovnom zapnutí klimatizácie sa kompresor klimatizácie spustí až po 3 minútach.
- Po zapnutí počas prvých 20 sekúnd klimatizačný systém vykoná autodiagnostiku a až potom začne pracovať.

Vlastnosti režimu VYKUROVANIA

Predbežné vykurovanie.

Keď sa klimatizácia spustí v režime VYKUROVANIA, trvá 2 až 5 minút, kým začne prúdiť teplý vzduch.

Rozmrazovanie vonkajšej jednotky.

Počas prevádzky vykurovania sa klimatizácia automaticky odmrázuje, aby sa zvýšil jej výkon.

Zvyčajne to trvá 2 až 10 minút. Počas automatického odmrázovania sa ventilátory vnútornej a vonkajšej jednotky nefungujú. Po dokončení odmrázovania sa automaticky aktivuje režim vykurovania.

Počas odmrázovania môže z vonkajšej jednotky vychádzať para, čo je normálne a nie je to porucha.

Riešenie problémov

Nasledujúce príznaky nie sú vždy príznakmi poruchy, pred kontaktovaním servisu si ich skontrolujte.

1. Spotrebič vôbec nefunguje:
 - Počkajte 3 minúty a skúste klimatizáciu zapnúť znova.
 - Klimatizácia môže byť zablokovaná bezpečnostným zariadením;
 - batérie v diaľkovom ovládači sú vybité;
 - zástrčka nie je úplne zasunutá do zásuvky.
2. Nedochádza k prúdeniu chladného alebo teplého vzduchu (v závislosti od požadovaného prevádzkového režimu):
 - vzduchový filter môže byť znečistený.
 - skontrolujte, či otvory na prívod a odvod vzduchu nie sú zablokované.
 - nastavenie teploty môže byť nesprávne.
3. Spotrebič sa nezapína okamžite:
 - Ak sa počas prevádzky zmení prevádzkový režim dochádza k 3 minútovému oneskoreniu.
4. Špecifický zápach:
 - Tento zápach môže pochádzať z iného zdroja, napr. z nábytku, cigariet atď., ktorý je absorbovaný spotrebičom a uvoľnený spolu so vzduchom.
5. Zvuk šumiacej vody:
 - hluk vzniká pri prúdení chladiva cez potrubia;
 - odmrázovanie vonkajšej jednotky v režime vykurovania.
6. Je počuť praskajúci zvuk:
 - Zvuk môže byť spôsobený zmenou teploty v skrinke.
7. Z odtokového otvoru vychádza hmla:
 - hmla sa objavuje pri vysokej vlhkosti vzduchu v miestnosti.

Snímač úniku freónu

Ak sa zistí únik freónu, na displeji vnútornej jednotky klimatizácie sa zobrazí kód "EC" zatiaľ čo indikátor zapnutia/vypnutia bude nepretržite blikať. V takom prípade musíte vypnúť klimatizáciu a obrátiť sa na autorizované servisné stredisko.

Ak sa po všetkých pokusoch o odstránenie poruchy problém nedokážete vyriešiť, obráťte sa na autorizované servisné stredisko vo vašej oblasti alebo na svojho predajcu.

Čas použiteľnosti

Čas použiteľnosti spotrebiča je 10 rokov za predpokladu dodržania príslušných inštalračných a prevádzkových predpisov.

Preprava a skladovanie

Split systémy v obale výrobcu je možné prepravovať všetkými druhmi krytých preprav podľa pravidiel prepravy tovaru platné pre tento druh prepravy. Podmienky prepravy pri teplote od mínus 50 do plus 50 °C a pri relatívnej vlhkosti vzduchu do 80% pri plus 25 °C. Počas prepravy musí byť vylúčený akýkoľvek možný náraz a pohyb balíkov s ohrievačmi vody vo vnútri vozidla. Prepravujte a skladujte v súlade s manipulačnými značkami vyznačenými na obale. Ohrievače vody musia byť skladované v obale výrobcu za podmienok skladovania od +1 °C do +40 °C a relatívnej vlhkosti vzduchu do 80% pri 25 °C).

Recyklácia



Staré zariadenie sa nesmie likvidovať s domovým odpadom (2012/19/EÚ).

Záručné povinnosti

Záručný servis sa vykonáva v súlade s podmienkami uvedenými v časti Záručné povinnosti.

Záruka:

- Záručná doba na výrobok je dva roky od dátumu zakúpenia. Pokiaľ počas tohto dvojročného záručného obdobia vzniknú nejaké chyby z dôvodu nedostatkov materiálu alebo spracovania, bude výrobok opravený alebo vymenený.
- Bezplatná oprava alebo výmena je možná iba vtedy, ak sú predložené presvedčivé dôkazy, napríklad s potvrdením, že deň, keď sa požaduje služba, je v rámci záručnej doby.
- Záruka sa nevzťahuje na výrobky a/alebo časti výrobku, ktoré sú opotrebovateľné a ktoré sa môžu považovať za spotrebný materiál alebo sú vyrobené zo skla.
- Záruka nie je platná, ak je vada spôsobená poškodením spôsobeným neodborným použitím, nesprávnou údržbou (napríklad došlo k poruche v dôsledku zásahu cudzích predmetov alebo tekutín do výrobku) alebo ak zmeny alebo opravy vykonalí osoby, ktoré k tomu výrobca nepovolil.
- Pri správnom používaní produktu musí používateľ prísne dodržiavať všetky obsiahnuté pokyny. V užívateľskej príručke a musí sa zdržať akejkoľvek činnosti

alebo manipulácie, ktorá je opísaná ako nežaduca alebo ktorá je uvedená v užívateľskej príručke.

- Tieto obmedzenia záruky nemajú vplyv na vaše zákonné práva.

Podpora:

Podpora počas a po záručnej dobe je k dispozícii vo všetkých krajinách, v ktorých je produkt oficiálne distribuovaný. Požiadajte o pomoc svojho predajcu.

Dátum výroby

Dátum výroby je naveden na nalepki na ohišju naprave ter šifriran v Code-I28.

Dátum výroby se lahko ugotovi na naslednji način:

SN XXXXXXX XXXX XXXXXX XXXXX

mesiac a rok výroby

Neodstraňujte ani neuchovávajte sériové číslo zariadenia. Ak sa štítko so sériovým číslom stratí alebo poškodí, v prípade potreby nebude možné obnoviť dátum výroby.

Výrobca/Dovozca: CladSwiss AG,
Bahnhofstrasse 27, 6300 Zug, Švajčiarsko.
E-mail: info@cladswiss.com

Vyrobené v Číne.

Electrolux je registrovaná ochranná známka používaná na základe licencie spoločnosti AB Electrolux (publ.).

Výrobca si vyhradzuje právo na zmeny v konštrukcii a charakteristikách prístroja.

V texte a číselnom označení sa môžu vyskytnúť technické chyby a typografické chyby. Zmeny v charakteristikách a sortimente sa môžu vykonať bez predchádzajúceho upozornenia.

Povolené chyby a chyby v textoch a číselných označeniach.

Konštrukcia a technické údaje pomôcky sa môžu líšiť od údajov uvedených na obale. Ak potrebujete ďalšie podrobnosti, kontaktujte svojho obchodného poradcu.

Technické údaje

Série Optibreeze Super DC Inverter

| Vnútorná inštaláčna jednotka | EACS/I-09HOB/ N8/in EEC | EACS/I-12HOB/ N8/in EEC | EACS/I-18HOB/ N8/in EEC | EACS/I-24HOB/ N8/in EEC |
|--|-----------------------------|-----------------------------|-----------------------------|-----------------------------|
| Vonkajšia inštaláčna jednotka | EACS/I-09HOB/ N8/out EEC | EACS/I-12HOB/ N8/out EEC | EACS/I-18HOB/ N8/out EEC | EACS/I-24HOB/ N8/out EEC |
| Chladiaca kapacita, BTU | 9000 (3100-11600) | 12000 | 18000 | 24000 |
| Vykurovací kapacita, BTU | 10000 (2800-11500) | 13000 | 19000 | 25000 |
| Menovitý výkon (chladenie / vykurovanie), W | 799 / 789 | 1140 / 1080 | 1552 / 1501 | 2337/ 2130 |
| Napájacie napätie, V-Hz | 220-240-50 | 220-240-50 | 220-240-50 | 220-240-50 |
| Menovitý prúd (chladenie / vykurovanie), A | 3.47/3.43 | 5.1/4.8 | 7.5/7.2 | 11.2/10.2 |
| Vzduchový výkon, m ³ /h | 435 | 584 | 730 | 1020 |
| Hladina hluku vnútornej jednotky, dB(A) | 25 | 26 | 28 | 30.5 |
| Hladina hluku vonkajšej jednotky, dB(A) | 55.5 | 56 | 55.5 | 60.5 |
| Chladivo | R32 / 550g | R32 / 550g | R32 / 1100g | R32 / 1450g |
| Trieda ochrany (vnútorná / vonkajšia jednotka), IP | IPX0/IPX4 | IPX0/IPX4 | IPX0/IPX4 | IPX0/IPX4 |
| Trieda elektrickej ochrany | I | I | I | I |
| Európska trieda energetickej účinnosti (chladenie / vykurovanie) | A++/A+++ | A++/A+++ | A++/A+++ | A++/A+++ |
| Rozmery zariadenia vnútornej jednotky (Š × V × H), mm | 715×194×285 | 802×189×297 | 965×215×319 | 1080×226×335 |
| Rozmery balenia vnútornej jednotky (Š × V × H), mm | 780×270×365 | 875×285×380 | 1045×305×410 | 1155×415×320 |
| Čistá/hrubá hmotnosť vnútornej jednotky, kg | 7.0/9.1 | 8.6/11.1 | 10.9/14.2 | 13.7/17.3 |
| Rozmery zariadenia vonkajšej jednotky (Š × V × H), mm | 720×270×495 | 720×270×495 | 805×330×554 | 890×342×673 |
| Rozmery balenia vonkajšej jednotky (Š × V × H), mm | 835×300×540 | 835×300×540 | 915×370×615 | 995×398×740 |
| Čistá/hrubá hmotnosť vonkajšej jednotky, kg | 23.2/25.0 | 23.2/25.0 | 33.5/36.1 | 43.9/46.9 |
| Priemer potrubia (kvapalina) | Ø 6.35 (1/4") | Ø 6.35 (1/4") | Ø 6.35 (1/4") | Ø 9.52 (3/8") |
| Priemer potrubia (plyn) | Ø 9.52 (3/8") | Ø 9.52 (3/8") | Ø 12.7 (1/2") | Ø 15.88 (5/8") |
| Maximálna dĺžka vedenia, m | 25 | 25 | 30 | 50 |
| Maximálny výškový rozdiel, m | 10 | 10 | 20 | 25 |

Výrobca si vyhradzuje právo vykonať zmeny. .

Vybavenie*

- Konzoly na montáž na stenu (len pre vnútornú jednotku)
- Diaľkové ovládanie
- Používateľská príručka

Voliteľný:

- Prepojovacie káble medzi dvoma jednotkami
- USB adaptér pre Wi-Fi pripojenie

* Vybavenie sa môže líšiť v závislosti od výkonu a generácie zariadenia. Ak chcete získať ďalšie informácie, obráťte sa na svojho predajcu.

VSEBINO

| | | | |
|--|----|---------------------------------|----|
| 1. NAMEN KLIMATSKE NAPRAVE..... | 53 | 12. OSKRBA IN VZDRŽEVANJE..... | 58 |
| 2. POGOJI VARNE UPORABE..... | 53 | 13. ZAŠČITA..... | 59 |
| 3. NAPRAVA IN SESTAVNI DELI..... | 54 | 14. ODPRAVA NAPAK..... | 60 |
| 4. INVERTERSKE TEHNOLOGIJE..... | 54 | 15. ROK UPORABNOSTI..... | 60 |
| 5. UPRAVLJANJE KLIMATSKE NAPRAVE..... | 54 | 16. PREVOZ IN SKLADIŠČENJE..... | 60 |
| 6. NADZOR NAPRAVE Z MOBILNO APLIKACIJO..... | 54 | 17. ODLAGANJE..... | 60 |
| 7. ZASLON NOTRANJE ENOTE..... | 55 | 18. GARANCIJSKE OBVEZNOSTI..... | 61 |
| 8. DALJINSKI UPRAVLJALNIK..... | 55 | 19. DATUM IZDELAVE..... | 61 |
| 9. NADZORNA PLOŠČA..... | 55 | 20. SPECIFIKACIJE..... | 62 |
| 10. ZAMENJAVA BATERIJ V DALJINSKEM UPRAVLJALNIKU..... | 55 | 21. DODATNI PRIPOMOČKI..... | 63 |
| 11. NASVETI ZA UPORABO..... | 58 | 22. SESTAVA..... | 63 |

MISLIMO NA VAS

Hvala, da ste se odločili za nakup naprave Electrolux. Izbrali ste izdelek, ki je izdelan na podlagi desetletne strokovne izkušnje in inovacij. Edinstven in eleganten izdelek je bil skrbno izdelan za vas. Kjerkoli ga boste uporabili, ste lahko prepričani, da je rezultat vedno vrhunski. Dobrodošli v Electrolux!

Na naši spletni strani lahko:



Na naši spletni strani lahko poiščete priporočila za uporabo izdelkov, navodila za uporabo, podatki o tehnični podpori:
<http://www.home-comfort.com/support/>



Pri prodaji naprave mora prodajalec izpolniti razdelek "Informacije o izdelku", na notranji strani zadnjega pokrova teh navodil za uporabo.



Uporabljeni simboli



Pozor/Pomembne varnostne informacije



Splošne informacije in priporočila

Garancijsko vzdrževanje se izvaja pod pogoji iz razdelka "Garancijske obveznosti"

Opomba:

V teh navodilih lahko split klimatska naprava gospodinjstva poimenovana kot naprava, stroj, aparat, klimatska naprava in podobno.

Namen klimatske naprave

Klimatska naprava gospodinjstva z zunanjo in notranjo enoto (split-sistem) je namenjena ustvarjanju optimalne temperature zraka z upoštevanjem sanitarnih in higienskih standardov v stanovanjskih, javnih in upravnih prostorih. Klimatska naprava izvaja hlajenje, osušitev, ogrevanje, prezračevanje in čiščenje zraka pred prahom

Pogoji varne uporabe



To naprava je napolnjena s hladilnim sredstvom R32.

- Ni uporabljajte drugačnega hladilnega sredstva razen določenega (R32) za vzdrževanje ali zamenjavo. V nasprotnem primeru v hladilnem krogu se lahko nabere nesprejemljivo visok tlak, kar lahko povzroči okvaro ali eksplozijo izdelka.
- Količina napoljenega hladilnega sredstva ne sme presežati 1,7 kg.
- Tehnično vzdrževanje in popravilo klimatske naprave, ki deluje s hladilnim sredstvom R32 se lahko opravi po preverjanju varnosti naprave, za zmanjševanje tveganja nevarnih dogodkov.
- Uporabite ustrezno napajalno napetost v skladu s tovarniškimi zahtevami. V nasprotnem primeru lahko pride do resnih napak, življenjske nevarnosti oz. požara.
- Preprečite vstop umazanije v vtič ali vtičnico. Zanesljivo priključite napajalni kabel, da bi preprečili električni udar ali požar.
- Ne izklapljate avtomatskega stikala na viru napajanja ter ne odstranjujte kabel iz vtičnice med delovanjem naprave. To lahko povzroči požar.
- V nobenem primeru ne režite in ne zatiskajte napajalnega kabla, ker to lahko povzroči poškodbo napajalnega kabla. Poškodovan napajalni kabel lahko povzroči električni udar ali požar.
- Nikoli ne podaljšujte napajalnega kabla
- To lahko povzroči požar zaradi pregrevanja.
- Ne uporabljajte podaljškov za napajanje ter ne uporabljajte vtičnice za napajanje druge električne naprave hkrati. To lahko povzroči električni udar ali požar.
- Ne izvlecite vtič tako, da se držite za napajalni kabel. To lahko povzroči električni udar ali požar.
- Obvezno izvlecite vtič iz vtičnice v primeru daljšega nedelovanja klimatske naprave.
- Ne prekrivajte reže za dovod in odvod zraka na zunanji in notranji enoti, ker lahko povzroči padeč moči klimatske naprave in okvaro v delovanju.
- V nobenem primeru ne vstavljajte palic in podobnih predmetov v zunanjo enoto naprave. Zaradi tega, da ventilator se obrača z visoko hitrostjo, lahko to dejanje povzroči telesne poškodbe.
- Za vaše zdravje je škodljivo, da ste dlje časa izpostavljeni hladnemu zraku.
- Priporočamo, da obrnete smer zračnega toka tako, da se prezračuje celotna soba.
- Izključite napravo z daljinskim upravljalnikom v primeru, da je prišlo do napake v delovanju.
- Ne popravljajte naprave sami. V primeru popravila s strani neusposobljenega osebja, lahko je to vzrok za električni udar ali požar.
- Ne postavljajte ogrevalnih naprav zraven klimatske naprave. Zračni tok klimatske naprave lahko je vzrok za slabo delovanje ogrevalne ali klimatske naprave.
- Med čiščenjem morate prekiniti delovanje klimatske naprave in odklopiti le-to od vira napajanja. V nasprotnem primeru lahko pride do električnega udara.
- Naprava ni namenjena uporabi s strani oseb (vključno z otroci) z ovirano telesno, senzorno umsko zmogljivostjo oz. ki nimajo življenjske izkušnje in znanj, brez nadzora oz. usposabljanja s strani oseb ki skrbijo za njih. Varujte otrok, da bi preprečili igre z napravo.
- Ne postavljajte zraven enot z vnetljivimi snovmi in razpršili. Obstaja nevarnost požara.
- Pazite, da zračni tok ni usmerjen proti plinskemu gorilniku in električni pečici.
- Ne dotikajte se delovnih gumbov z mokrimi roki.
- Prepričajte se, da je stena za namestitev trdna. V nasprotnem primeru enota lahko pade ter povzroči poškodbe itn.
- Pazite, da na zunanjo enoto klimatske naprave ne padejo tuje predmete.
- Klimatska naprava mora biti ozemljena.
- Če zaznate oznake ognja ali dima, prosimo, odklopite električno napajanje in se obrnite na podporno službo, v primeru ogenj ali dim ne prenehaj po odklopu od napajanja, ustrezno ukrepajte ter se nemudoma obrnite na lokalno gasilsko enoto.

Naprava in sestavni deli

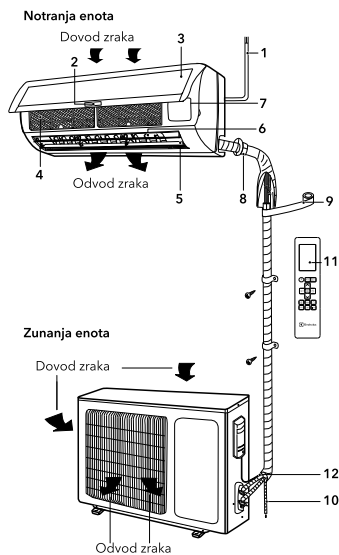

- 1 Napajalni kabel.
- 2 Zaslon.
- 3 Sprednja plošča.
- 4 Zračni filter - mrežica.
- 5 Horizontalne lopute.
- 6 Vertikalne lopute.
- 7 Priključna točka
- 8 Cevi za hladilno sredstvo.
- 9 Izolacija.
- 10 Odtok.
- 11 Daljinski upravljalnik.
- 12 Povezovalna pot.



Opombe:

Slike v teh navodilih zasnovane na obliki standardnega modela. To pomeni, da lahko se razlikujejo od oblike klimatske naprave, ki ste jo izbrali.

Inverterske tehnologije

V inverterskih klimatskih napravah serije Electrolux seriji EACS/I-HOB/N8 EEC se uporabi inovacijski Super DC kompresor z bolj visoko storilnostjo v primerjavi z navadnim AC kompresorjem. Super DC inverter vključuje dva modula upravljanja: PAM – za najbolj hitro ohladitev prostora, in PWM – za podporo temperature v prostoru z manjšo porabo energije. Ta serija je v razredu najvišje energijske učinkovitosti A++. To pomeni, da je moč hlajenja veliko več od porabljene moči. To je v skladu z zahtevami Evropske unije. Zaradi takega občutnega varčevanja z energijo se lahko bistveno zmanjšajo stroški vzdrževanja vaše klimatske naprave. Obenem se pojavi možnost, da namestite klimatsko napravo tudi na kraju, kjer je velika omejitev za porabo energije. Ob vklopu inverterja se zagotovi maksimalna ohladitev zraka. Ob preklopu na stabilen način delovanja klimatska naprava temeljito spremlja, da ostane temperatura v prostoru na določeni ravni.

Upravljanje klimatske naprave

- Za upravljanje klimatske naprave se uporabi brezžični infrardeči daljinski upravljalnik.
- Med upravljanjem razdalja med daljinskim upravljalnikom in sprejemnikom signala na notranji enoti ne sme biti večja od 7 m. Med daljinskim upravljalnikom in enoto ne sme biti nobenih predmetov, ki bi motili prenos signala
- Daljinski upravljalnik mora biti oddaljen najmanj 1 m od televizijske in radijske opreme.
- Varujte daljinski upravljalnik pred padci in udarci ter ga ne izpostavljajte neposredni sončni svetlobi.

Zaslon notranje enote

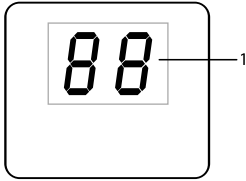

1 Kazalnik temperature

Daljinski upravljalnik

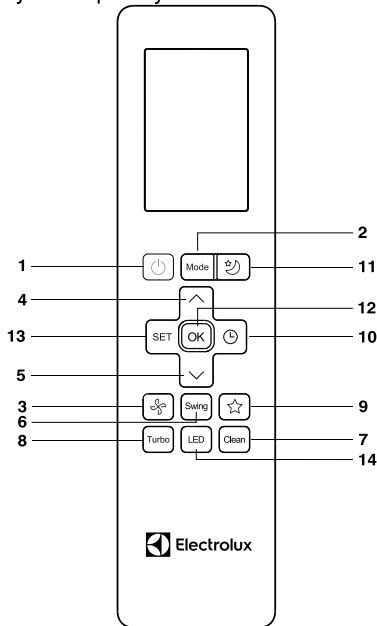

1. Gumb ON/OFF – vklop/ izklop;
2. Gumb MODE – sprememba načina delovanja: Samodejni – Hlajenje – Osušitev – Ogrevanje – Prezračevanje;
3. Gumb FAN – hitrost obračanja ventilatorja;
4. Gumb ▲ – povečanje temperature;
5. Gumb ▼ – zmanjšanje temperature;
6. Gumb Swing – usmeritev zračnega toka;
7. Gumb CLEAN – zagon čiščenja notranje enote;
8. Gumb TURBO – zagon intenzivnega načina delovanja;
9. Gumb SHORTCUT – obnovi trenutne nastavitve ali ponastavi na predhodne;
10. Gumb TIMER – vklop časovnika za vklop / izklop;

11. Gumb SLEEP – nastavitve načina spanja;
12. Gumb OK – potrditev izbrane opcije;
13. Gumb SET – preklon opcij;
14. Gumb LED – vklop LED zaslona na notranji enoti.

Nadzorna plošča

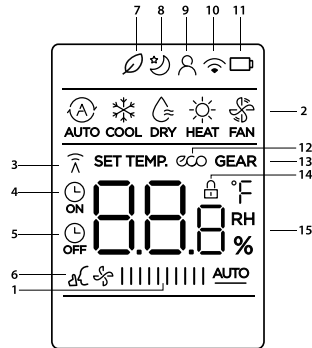

1. Hitrost obračanja ventilatorja;
2. Prikaz trenutnega načina delovanja;
3. Kazalnik prenosa signala;
4. Kazalnik vklopa časovnika;
5. Kazalnik izklopa časovnika;
6. Kazalnik načina delovanja »Brez hrupa«;
7. Kazalnik načina FRESH*;
8. Kazalnik delovanja načina spanja;
9. Kazalnik načina FOLLOW ME;
10. Kazalnik opcije brezžičnega upravljanja*;
11. Kazalnik prazne baterije;
12. Kazalnik delovanja ECO-načina*;
13. Kazalnik delovanja GEAR-načina*;
14. Kazalnik zaklepanja;
15. Prikaz nastavljenе temperature/časovnika/ hitrosti ventilatorja.

* Ni v tej seriji

Zamenjava baterij v daljinskem upravljalniku

- Za daljinski upravljalnik klimatske naprave uporabite dve baterije 1,5 V vrste AAA. AAA.
- Za odstranjanje starih baterij za zamenjavo potisnite pokrov na daljinskem upravljalniku v smeri puščice (glej sliko) odstranite rabljene baterije in vstavite nove.
- Ponovno pritrdite pokrov.
- Ne uporabljajte starih baterij hkrati z novimi ali različnih vrst baterij Rok delovanja baterije je največ 1 leto.
- Če daljinskega upravljalnika ne

uporabljate dlje časa, odstranite baterij.

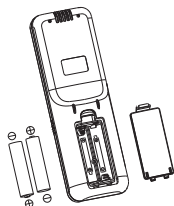





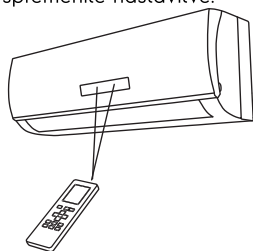

Nadzor z daljinskim upravljalnikom

Izbira načina

V primeru, da niste zadovoljni s samodejnimi nastavitvami, z naslednjimi koraki lahko poljubno spremenite nastavitve.



| | |
|---------|---|
| KORAK 1 | Pritisnite gumb za preklap med načini MODE in izberite potrebni način: Za samodejni način →  Za način ogrevanja →  Za način osušitve →  Za način hlajenja →  Za način prezračevanja →  |
| KORAK 2 | Za zagon klimatske naprave pritisnite gumb VKLOP/IZKLOP |
| KORAK 3 | ▲ ▼ Z gumbi nastavite zeleno vrednost temperature v razponu od 16 do 30 °C |
| KORAK 4 | Z gumbom FAN nastavite zeleno hitrost obračanja ventilatorja. Če je hitrost obračanja nastavljena na  (samodejno) ventilator se zažene samodejno, glede na razliko med nastavljeno temperaturo in temperaturo v prostoru |

Ob vklopu klimatske naprave v načinu ogrevanja lahko z daljinskim upravljalnikom ročno nastavite temperaturo v prostoru. Maksimalna vrednost 30 °C.

Ob vklopu klimatske naprave v načinu hlajenja, temperatura tudi se nastavi ročno, minimalna vrednost je 16 °C. Ko je izbrana funkcija osušitve, klimatska naprava absorbira vlago iz zraka, jo pretvori v kondenzat ter

izloči ven. Temperatura v prostoru pa se zniža. V načinu osušitve ni mogoče nastaviti zelene temperature, hitrost ventilatorja pa lahko samo nizka. Smer lopute je mogoče spremeniti na enak način kot v načinu hlajenja. Kompressor zunanje enote deluje 10 minut, nato se ustavi za 5 minut, da prepreči prekomerno ohladitev prostora. V primeru, da sobna temperatura pade pod +10 stopinj, se bo tudi zunanji kompressor ustavil in bo v stanju pripravljenosti, dokler temperatura prostora ne preseže +13 stopinj. Drugi zaščitni sistemi delujejo na enak način kot v načinu hlajenja. Ko je izbran način AUTO, klimatska naprava deluje samodejno glede na razliko med nastavljeno temperaturo in temperaturo v prostoru.

Samodejni način delovanja ob različni temperaturi v prostoru

| Temperatura v prostoru | Način delovanja | Potrebna temperatura |
|------------------------|-----------------|----------------------|
| 21 °C in manj | Ogrevanje | 22 °C |
| 0 °C - 30 °C | Prezračevanje | — |
| 10 °C - 32 °C | Osušitev | — |
| 17 °C - 32 °C | Hlajenje | 22-23 °C |

1 Gumb ON/OFF (VKLOP/ IZKLOP)

Pritisnite gumb ON/OFF. Ko enota prejme signal, se na zaslonu notranje enote prikaže prejšnji način delovanja. Ob prvem vklopu klimatska naprava je v tovarniško nastavljenem načinu. Ob ponovnem pritisku na gumb se naprava izklopi.

2 Gumb MODE (način delovanja)

S pritiskom na gumb se določi način delovanja v naslednjem zaporedju: AUTO (Samodejni), Cool (Hlajenje), Dry (Osušitev), Heat (Ogrevanje), Fan (Ventilator). Na zaslonu daljinskega upravljalnika se prikaže ustrezen znak načina:

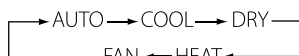

OPOMBE

O NAČINU AUTO (SAMODEJNI NAČIN DELOVANJA)

Ko je vklopljen način AUTO (SAMODEJNI NAČIN DELOVANJA), nastavljena temperatura ne bo prikazana na LCD-zaslonu, klimatska naprava, odvisno od temperature zraka v prostoru, samodejno

začne delovati v načinu hlajenja ali ogrevanja, da bi ustvarila najbolj udobne pogoje za uporabnika.

3 GUMB FAN (NASTAVITEV HITROSTI OBRAČANJA VENTILATORJA)

S pritiskom na gumb FAN hitrost ventilatorja se spreminja v naslednjem zaporedju: AUTO – Visoka – Srednja – Nizka.

Na zaslonu se prikaže ustrezeni znak hitrosti ventilatorja: AUTO – LOW (nizka) – MID (srednja) – HIGH (visoka). V načinu Auto hitrost ventilatorja se nastavi samodejno glede na razliko med nastavljeno temperaturo in temperaturo v prostoru.

V načinu CLEAN (funkcija čiščenja uparjalnika) ventilator samodejno se obrača z nizko hitrostjo.

4 Gumb NASTAVITVE TEMPERATURE ▲

Se uporabi za povečanje temperature. Da bi povečali temperaturo, pritisnite gumb ▲. Če pritisnete in držite gumb ▲ več kot 2 sekunde se bo temperatura hitro povečevala, dokler ne boste spustili gumba. V načinu AUTO ni opcije za nastavitve temperature. Razpon nastavitve temperature: 16-30°C.

5 Gumb NASTAVITVE TEMPERATURE ▼

Se uporabi za zmanjšanje temperature. Da bi zmanjšali temperaturo, pritisnite gumb ▼. Če pritisnete in držite gumb ▼ več kot 2 sekunde se bo temperatura hitro zmanjševala, dokler ne boste spustili gumba. V načinu AUTO ni opcije za nastavitve temperature.

6 Gumb SWING

Ob enkratnem pritisku gumba se zažene in ustavi gibanje horizontalnih loput. Ob pritisku gumba za 2 sekunde se zažene in ustavi gibanje vertikalnih loput.

7 Gumb CLEAN (ČIŠČENJE)

Ko je daljinski upravljalnik izklopljen, pritisnite gumb CLEAN (ČIŠČENJE). Lopute se ponastavijo v začetni položaj za hlajenje in klimatska naprava zažene čiščenje. Maksimalno trajanje te funkcije je 35 minut. Ta funkcija je namenjena čiščenju prahu na uparjalniku in sušenju vode v le-tem. Prav tako preprečuje plesnivost uparjalnika zaradi nabiranja vode ter širjenje neprijetnih vonjav. Po nastavitvi opcije čiščenja za zagon klimatske naprave in izklop funkcije ponovno pritisnite gumb CLEAN ali gumb VKLOP / IZKLOP.

Funkcija CLEAN se samodejno izklopi po 35 minutah delovanja.

После установки функции очистки для запуска кондиционера и отключения этой

функции необходимо еще раз нажать кнопку CLEAN или кнопку «ВКЛ. / ВЫКЛ.». Функция CLEAN прекратится автоматически по истечении 35 минут работы.

8 TURBO (NAČIN TURBO)

V načinu COOL (HLAJENJE) in HEAT (OGREVANJE) s pritiskom na gumb TURBO lahko vklopite/izklopite možnost TURBO NAČIN.

Ob preklopu načinov oz. povečanju/zmanjšanju hitrosti ventilatorja, možnost TURBO NAČIN se izklopi samodejno.



Opombe:

O NAČINU TURBO

Po zagonu te možnosti bo naprava delovala z največjo močjo za hitrejše ogrevanje ali hlajenje prostora.

9 Gumb TIMER ON/TIMER OFF

Pritisnite ta gumb, ko je daljinski upravljalnik vklopljen, sistem se bo samodejno ponasatvil, vključno z načinom delovanja, nastavljeno temperaturo, stopnjo hitrosti ventilatorja in funkcijo spanja (če je vklopljena). Če pritisnete za več kot 2 sekundi, bo sistem samodejno obnovil trenutne nastavitve delovanja, vključno z načinom delovanja, nastavljeno temperaturo, stopnjo hitrosti ventilatorja in funkcijo spanja (če je vklopljena).

10 Gumb TIMER ON/TIMER OFF

Nastavitev ure časovnika ON (VKLOP):

- pritisnite gumb TIMER za zagon opcije TIMER ON ali TIMER OFF (časovnik vklopa / časovnik izklopa);
- Za nastavitve potrebne ure na časovniku pritisnite gumb ali.
- Ob vsakem pritisku na gumbe ▲ ura ▼ se poveča ali zmanjša za pol ure. Ko ura doseže 10 ur, vsak pritisk na te tipke poveča ali zmanjša čas za eno uro;
- Usmerite daljinski upravljalnik proti napravi za 1 sekundo za zagon časovnika.

11 Gumb Sleep (NAČIN SPANJA)

Se uporabi za vklop ali izklop NAČINA SPANJA. Po vklopu naprave je treba omogočiti način spanja. Po izklopu naprave ali ponovnem pritisku gumba SLEEP se bo NAČIN SPANJA izklopil. Ob nastavitvi NAČINA SPANJA na zaslonu se prikaže SLEEP. V tem načinu se lahko omogoči možnost TIMER. V načinu auto in speed ta opcija ni na voljo.

Po 7 urah od zagona funkcije SLEEP

klimatska naprava se samodejno izklopi.

12. Gumb OK

Potrditev izbrane funkcije.

13. Gumb SET

Namenjen je za preklapljanje načinov klimatske naprave. Ko izberete način, se na daljinskem upravljalniku prižge ustrezen kazalnik. Pritisnite gumb OK za potrditev. Preklapljanje funkcij se izvede v naslednjem vrstnem redu:

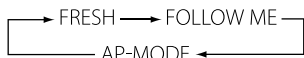

FRESH (IONIZIRANJE)*

Po pritisku na ta gumb se vklopi ali izklopi funkcija IONIZIRANJE.

FOLLOW ME (SLEDI MI)

Klimatska naprava ustvari nastavljeno temperaturo ni v točki, kjer je nameščena notranja enota split-sistema, vendar ob daljinskem upravljalniku (zraven uporabnika) za bolj udobno klimatsko okolje.

OPOMBE

Vsaki 3 minute daljinski upravljalnik pošilja klimatski napravi signal vrednosti temperature. V primeru, da ni signala ni več kot 10 minut, na primer zaradi izgube daljinskega upravljalnika, klimatska naprava se preklopi na delovanja v skladu s senzorjem, vgrajenem v notranji enoti in podpira temperaturo v celotnem prostoru. V takem primeru lahko temperatura zraven daljinskega upravljalnika se razlikuje od temperature zraven notranje enote.

V primeru, da daljinski upravljalnik je izpostavljen viru toplote, pritisnite gumb SET za prekop na senzor, ki je vgrajen v notranjo enoto.

Način AP-MODE*

Konfiguracija omrežne povezave Wi-Fi.

14. Gumb LED (OSVETLJITEV ZASLONA NA NOTRANJI ENOTI)

S pritiskom na gumb LED se lahko vklopi/ izklopi funkcija OSVETLJITEV ZASLONA na notranji enoti.

Po odklopu naprave od napajanja morate ponovno vklopiti funkcijo LED.

OPOMBE

V primeru nizke temperature zunanega zraka se lahko na toplotnem izmenjevalniku nastane zmrzal, v tem primeru se zažene način odmrzovanja.

Pri čemer se izklopi ventilator notranje enote (pri nekaterih modelih se vrtili z nizko hitrostjo). Po nekaj minutah klimatska naprava še naprej deluje v načinu ogrevanja (ta interval se lahko nekoliko razlikuje, odvisno od zunanje temperature).

Ob vstopu v način ogrevanja se ventilator notranje enote čez nekaj časa vklopi, ko je toplotni izmenjevalnik notranje enote dovolj topel, se aktivira zaščita dovoda hladnega zraka v prostor.

Ko se napajanje prekine, se klimatska naprava izklopi. Ko je napajanje vključeno, se klimatska naprava samodejno vklopi po treh minutah.

V načinu hlajenja ali ogrevanja se lahko plastični deli klimatske naprave zaradi nenadne spremembe temperature skrčijo in razširijo, v tem primeru se lahko slišijo poki. To je normalno.

Nasveti za uporabo

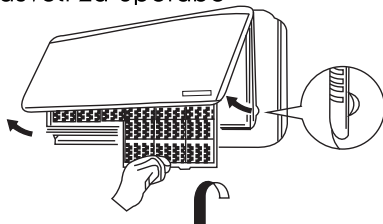

Za upravljanje sobne klimatske naprave usmerite daljinski upravljalnik proti sprejemniku signala. Daljinski upravljalnik vklopi klimatsko napravo na razdalji največ 7 m, ko je usmerjen proti sprejemniku signala notranje enote.

Oskrba in vzdrževanje

Čiščenje sprednje plošče

- Preden iztaknete napajalni kabel, napravo odklopite iz vira napajanja.
- Če želite odstraniti sprednjo ploščo klimatske naprave, jo pritisnite v zgornji položaj, nato potegnite proti sebi.

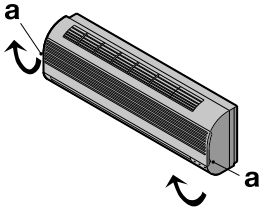

- Za čiščenje plošče uporabite suho in mehko krpo. Za izpiranje plošče uporabite toplo vodo (pod 40 °C), če je naprava zelo umazana
- Za čiščenje sprednje plošče klimatske naprave nikoli ne uporabljajte bencina, razredčil ali abrazivov.
- Ne dovolite, da voda vstopi v notranjo enoto. Obstaja velika nevarnost električnega udara.

Namestite in zaprite sprednjo ploščo tako, da potisnete točko "b" navzdol.

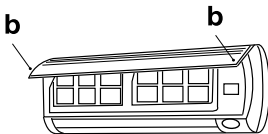

Čiščenje zračnega filtra

Čiščenje filtra je treba opraviti po 100 urah delovanja.

Postopek čiščenja je naslednji:
Izklopite klimatsko napravo in odstranite zračni filter.

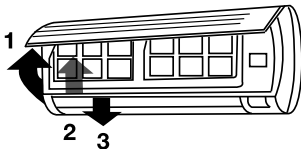

- 1 Odprite sprednjo ploščo
- 2 Pazljivo povlecite ročico filtra proti sebi.
- 3 Odstranite filter.

Čiščenje in ponovna namestitvev zračnega filtra

V primeru, da je že nastala umazanija, izplaknite filter v topli milnici. Po čiščenju dobro osušite filter na senci. Ponovno namestite filter.

Ponovno zaprite sprednjo ploščo.



Opombe:

Če klimatska naprava deluje v zelo umazanem prostoru, očistite zračni filter vsaka dva tedna

Zaščita

Pogoji uporabe

Zaščitna naprava lahko samodejno izklopi klimatsko napravo v naslednjih primerih:

| Način | Razlog |
|-----------|--|
| OGREVANJE | V primeru, da je zunanja temperatura zraka več 30°C |
| | V primeru, da je zunanja temperatura zraka manj -15°C |
| | V primeru, da je temperatura v sobi več 30°C |
| HLAJENJE | V primeru, da je zunanja temperatura zraka več 50°C |
| | V primeru, da je zunanja temperatura zraka manj 0°C (-15°C - EACS/I-18/24HOB/N8) |
| OSUŠITEV | V primeru, da je temperatura v sobi manj 10°C / V primeru, da je zunanja temperatura zraka več 0°C |



Ne nastavljate lopute ročno, v nasprotnem primeru lahko pride do okvare.

Za preprečevanje kondenzata izogibajte se daljšemu usmerjanju zračnega toka dol v načinu HLAJENJE ali SUHO.

Odvečni hrup

- Klimatsko napravo namestite na mesto, ki lahko prenese njeno težo, tako da deluje s čim manj hrupa.
- Namestite zunanji del klimatske naprave na mesto, kjer izpust zraka in hrup od delovanja klimatske naprave ne bosta motila sosedov.
- Ne nameščajte nobene ograje pred zunanji delom klimatske naprave, ker to

povečuje hrup.

Posebnosti zaščitne naprave

- Ob preklapljanju načina po tem, ko je bila klimatska naprava izklopljena in potem ponovno vklopljena, kompresor klimatske naprave se zažene šele po 3 minutah.
- Po vklopu prvih 20 sekund klimatska naprava opravlja samodijagnozo in šele potem začne delovanje.

Posebnosti načina OGREVANJE

Predhodno ogrevanje.

Po začetku delovanja v načinu OGREVANJE dovod toplega zraka se začne šele po 2-5 minutah.

Odmrzovanje zunanje enote.

Med postopkom ogrevanja klimatska naprava bo samodejno sprožila odmrzovanje za večjo storilnost.

Praviloma to traja od 2 do 10 minut. Med odmrzovanjem ventilatorji ne delujejo. Po dokončanem odmrzovanju način ogrevanja se vklopi samodejno.

V načinu odmrzovanja se lahko pojavi para od zunanje enote klimatske naprave, to je normalno in ni okvara.

Odprava napak

Naslednji primeri in kažejo vedno na napako, prosimo prepričajte se, preden se obrnete na podporno službo.

1. Naprava ne deluje:
 - počakajte 3 minute in poskusite znova vklopiti klimatsko napravo. Mogoče varnostna naprava blokira delovanje klimatske naprave;
 - prazne baterije v daljinskem upravljalniku;
 - vtič ni popolnoma vstavljen v vtičnico.
2. Ni toka hladnega ali toplega zraka (glede na določen način):
 - zračni filter je mogoče umazan.
 - preverite odprtine za dovod odvod zraka, da niso blokirane.
 - temperatura je mogoče nepravilno nastavljena.
3. Naprava se ne vklopi takoj:
 - ob spremembi načina med delovanjem lahko se zgodi zakasnitev odziva za 3 minute.
4. Posebni vonj:
 - naprava lahko vpije vonj iz drugega vira; na primer od pahišča, cigaret itd. ter ga izpusti skupaj z zrakom.
5. Zvok tekoče vode:
 - zvok se lahko pojavi ob pretakanju

hladilnega sredstva v cevi;

- odmrzovanje zunanje enote v načinu ogrevanja.
6. Sliši se pokanje:
 - zvok lahko se pojavi zaradi spremembe temperature ohišja.
 7. Iz odvodne odprtine pride megla:
 - megla se pojavi zaradi visoke vlažnosti v prostoru.

Senzor puščanja freona

V primeru, da naprava zazna puščanje freona, se na zaslonu notranje enote prikaže koda »EC«, medtem ko kazalnik za vklop/izklop neprekinjeno utripa. V tem primeru morate izklopiti klimatsko napravo in se obrniti na pooblaščen servis.

Če po vseh poskusih odpraviti napake težava ni odpravljena, se obrnite na lokalni pooblaščen servisni center ali na svojega prodajalca.

Rok uporabnosti

Rok uporabnosti naprave je 10 let ob upoštevanju ustreznih pravil za namestitvev in vzdrževanje.

Prevoz in skladiščenje

Split sistemi v embalaži proizvajalca lahko prevažamo z vsemi vrstami pokritega prevoza v skladu z pravila za prevoz blaga, ki veljajo za to vrsto prevoza. Pogoji prevoza pri temperaturi od minus 50 do plus 50 °C in pri relativni vlažnosti do 80% pri plus 25 °C).

Med prevozom je treba izključiti morebitne udarce in premike paketov z grelniki vode znotraj vozila. Transport in zlaganje skladno z znaki za ravnanje, navedenimi na embalaži. Grelnike vode je treba hraniti v embalaži proizvajalca v pogojih skladiščenja od +1 °C do +40 °C in relativne vlažnosti do 80% pri 25 °C).

Odlaganje



Odpadna naprava se ne sme odvreči skupaj z gospodinjstskimi odpadki (2012/19/EU).

Garancijske obveznosti

Garancijsko vzdrževanje se izvaja pod pogoji iz razdelka "Garancijske obveznosti"

Garancija:

- Za izdelek velja garancija v roku dveh let od dneva nakupa. V primeru, da v dveletnem obdobju se bodo pojavile katerekoli okvare, nastale zaradi pomanjkljivosti materialov oz. izdelave, izdelek bo popravljen ali zamenjan.
- Brezplačno popravilo ali menjava je možna samo ob predložitvi utemeljenega dokazila, na primer računa, ki potrjuje, da popravilo je zahtevano v roku veljavnosti garancije.
- Garancija ne velja za izdelke oz. dele izdelkov, ki so obrabljeni, ki se po svoji naravi štejejo kot potrošni material ali izdelani iz stekla.
- Garancija ne velja, če okvara je bila povzročena zaradi neustrezne uporabe, slabega vzdrževanja (na primer okvara je nastala zaradi vstopanja v notranjost izdelka tujih predmetov ali tekočine) ali v primeru, da popravila oz. spremembe izvajale nepooblaščen s strani Proizvajalca osebe.
- Za pravilno uporabo izdelka mora uporabnik dosledno upoštevati vsa vključena navodila. V uporabniškem priročniku se morate vzdržati kakršnih koli dejanj ali manipulacij, ki so opisane kot nezaželene ali ki so navedene v priročniku za uporabo.
- Te garancijske omejitve ne vplivajo na vase zakonske pravice.

Podpora:

Podpora med in po garancijskem obdobju je na voljo v vseh državah, kjer je izdelek uradno distribuiran. Za pomoč se obrnite na prodajalca.

Datum izdelave

Datum izdelave je naveden na nalepki na ohišju naprave ter šifriran v Code-128.

Datum izdelave se lahko ugotovi na naslednji način:

SN XXXXXXXX XXXX XXXXXXX XXXXX

mesec in leto izdelave

Ne brišite in ne hranite serijske številke v napravi. Če se nalepka s serijsko številko izgubi ali poškoduje, datuma proizvodnje ne

bo mogoče obnoviti, če bo potrebno.

Proizvajalec/Uvoznik: CladSwiss AG,
Bahnhofstrasse 27, 6300 Zug, Švica.
E-naslov: info@cladswiss.com

Naredili v LRK

Electrolux je registrirana blagovna znamka, ki se uporablja po licenci AB Electrolux (publ.).

Proizvajalec si pridržuje pravico do spremembe zasnove in lastnosti naprave.

V besedilu in številčnih oznakah so možne tehnične napake in tipkarske napake. Tehnične specifikacije in ponudba so lahko spremenili brez predhodnega obvestila.

Dovoljene so napake in napačni odpisi v besedilih in številkah.

Zasnova in tehnični podatki naprave se lahko razlikujejo od tistih, ki so prikazani na embalaži.

Za več podrobnosti se obrnite na prodajnega svetovalca.

Specifikacije

Serije Optibreeze Super DC Inverter

| Enota za notranjo namestitvev | EACS/I-09HOB/ N8/in EEC | EACS/I-12HOB/ N8/in EEC | EACS/I-18HOB/ N8/in EEC | EACS/I-24HOB/ N8/in EEC |
|---|-----------------------------|-----------------------------|-----------------------------|-----------------------------|
| Enota za zunanjo namestitvev | EACS/I-09HOB/ N8/out EEC | EACS/I-12HOB/ N8/out EEC | EACS/I-18HOB/ N8/out EEC | EACS/I-24HOB/ N8/out EEC |
| Hladilna zmogljivost, BTU | 9000 (3100-11600) | 12000 | 18000 | 24000 |
| Toplotna zmogljivost, BTU | 10000 (2800-11500) | 13000 | 19000 | 25000 |
| Nominalna moč (hlajenje / ogrevanje), Wt | 799 / 789 | 1140 / 1080 | 1552 / 1501 | 2337/ 2130 |
| Napetost napajanja, V-Hz | 220-240-50 | 220-240-50 | 220-240-50 | 220-240-50 |
| Nominalni tok (hlajenje / ogrevanje), A | 3.47/3.43 | 5.1/4.8 | 7.5/7.2 | 11.2/10.2 |
| Zmogljivost zračenja, m³/h | 435 | 584 | 730 | 1020 |
| Raven hrupa notranje enote, dB(A) | 25 | 26 | 28 | 30.5 |
| Raven hrupa zunanje enote, dB(A) | 55.5 | 56 | 55.5 | 60.5 |
| Hladilno sredstvo | R32 / 550g | R32 / 550g | R32 / 1100g | R32 / 1450g |
| Stopnja zaščite (notranja / zunanja enota), IP | IPX0/IPX4 | IPX0/IPX4 | IPX0/IPX4 | IPX0/IPX4 |
| Razred električne zaščite | I | I | I | I |
| Evropski razred energijske učinkovitosti (hlajenje / ogrevanje) | A++/A+++ | A++/A+++ | A++/A+++ | A++/A+++ |
| Dimenzije naprave notranje enote (Š×V×G), mm | 715×194×285 | 802×189×297 | 965×215×319 | 1080×226×335 |
| Dimenzije embalaže notranje enote (Š×V×G), mm | 780×270×365 | 875×285×380 | 1045×305×410 | 1155×415×320 |
| Teža neto / bruto notranje enote, kg | 7.0/9.1 | 8.6/11.1 | 10.9/14.2 | 13.7/17.3 |
| Dimenzije naprave zunanje enote (Š×V×G), mm | 720×270×495 | 720×270×495 | 805×330×554 | 890×342×673 |
| Dimenzije embalaže zunanje enote (Š×V×G), mm | 835×300×540 | 835×300×540 | 915×370×615 | 995×398×740 |
| Teža neto / bruto zunanje enote, kg | 23.2/25.0 | 23.2/25.0 | 33.5/36.1 | 43.9/46.9 |
| Premer cevi (tekočina) | Ø 6.35 (1/4") | Ø 6.35 (1/4") | Ø 6.35 (1/4") | Ø 9.52 (3/8") |
| Premer cevi (plin) | Ø 9.52 (3/8") | Ø 9.52 (3/8") | Ø 12.7 (1/2") | Ø 15.88 (5/8") |
| Maksimalna dolžina poti, m | 25 | 25 | 30 | 50 |
| Maksimalna razlika višine, m | 10 | 10 | 20 | 25 |

Proizvajalec si pridružuje pravico do spremembe navedenih vrednosti.

Sestava*

- Vijaki za montažo na steno (samo za notranjo enoto)
- Daljinski upravljalnik
- Navodila za uporabo

Opcijsko:

- Kabli za povezavo enot
- USB adapter za povezavo Wi-Fi

* Set se lahko razlikuje glede na moč in generacijo naprave. Za več informacij se obrnite na prodajalca.

СОДРЖИНА

| | | | |
|--|----|-----------------------------------|----|
| 1. НАМЕНА НА КЛИМА УРЕДОТ..... | 65 | 11. СОВЕТИ ЗА УПОТРЕБА..... | 70 |
| 2. БЕЗБЕДНИ УСЛОВИ ЗА РАБОТА | 65 | 12. НЕГА И ОДРЖУВАЊЕ..... | 70 |
| 3. УРЕД И КОМПОНЕНТИ | 66 | 13. ЗАШТИТА..... | 71 |
| 4. ТЕХНОЛОГИЈА НА ИНВЕРТЕР..... | 66 | 14. ОТСТРАНУВАЊЕ НА ПРОБЛЕМИ..... | 72 |
| 5. КОНТРОЛА НА КЛИМАТИЗЕРОТ..... | 66 | 15. РАБОТНИОТ ВЕК..... | 72 |
| 6. КОНТРОЛИРАЊЕ НА УРЕДОТ СО ПОМОШ НА МОБИЛНА АПЛИКАЦИЈА | 66 | 16. ТРАНСПОРТ И СКЛАДИРАЊЕ..... | 72 |
| 7. ЕКРАН НА ВНАТРЕШНАТА ЕДИНИЦА | 67 | 17. ОДЛАГАЊЕ..... | 73 |
| 8. ДАЛЕЧИНСКИОТ УПРАВУВАЧ..... | 67 | 18. ГАРАНТНИ ОБВРСКИ..... | 73 |
| 9. ПАНЕЛ ЗА ПРИКАЖУВАЊЕ..... | 67 | 19. ДАТУМ НА ПРОИЗВОДСТВО..... | 73 |
| 10. ЗАМЕНА НА БАТЕРИИТЕ НА ДАЛЕЧИНСКИОТ УПРАВУВАЧ..... | 67 | 20. ТЕХНИЧКИ КАРАКТЕРИСТИКИ..... | 74 |
| | | 21. ДОДАТОЦИ..... | 74 |
| | | 22. ОПРЕМА..... | 74 |

МИСЛИМЕ НА ВАС

Ви благодариме за купувањето на уредот Electrolux. Избравте производ зад кој стојат децении професионално искуство и иновации. Единствен и стилски тој е создаден со грижа за вас. Затоа секогаш кога и да го користите производот можете да бидете уверени: резултатите секогаш ќе бидат одлични. Добредојдовте во Electrolux!

На нашиот веб сајт вие ќе можете:



Да најдете препораки за користење на производите, упатства за употреба, информации за техничко одржување: <http://www.home-comfort.com/support>



При продажба на производот од страна на вашиот продавач, мора да биде пополнет делот „Информации за производот“ што се наоѓа на задната страна од овој прирачник.

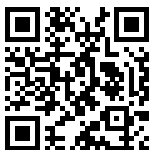

Користена нотација



Важна напомена/задолжителни безбедносни регулативи



Општи информации и препораки

Одржувањето во гарантниот рок се врши во согласност со условите наведени во делот „Гарантни обврски“

Напомена:

Во текстот на овој прирачник, климатизерот со сплит-систем за употреба во домаќинството може да има технички имиња како уред, апарат, клима уред итн.

Намена на клима уредот

Клима уред за домаќинство со надворешна и внатрешна единица (сплит-систем) е дизајниран да создаде оптимална температура на воздухот и истовремено да обезбеди санитарни и хигиенски стандарди во станбени, јавни и административни простории. Клима уредот врши ладење, сушење, греење, вентилација и прочистување на воздухот од прашина.

Безбедни услови за работа



Овој уред е наполнет со R32 средство за ладење.

- Не користете средство за ладење освен наведеното (R32) за комплетирање или замена. Во спротивно, може да се создаде неприфатливо висок притисок во колото за ладење, што може да доведе до дефект или експлозија на производот.
- Количина на средство за ладење за пополнување не смее да надмине 1,7 kg.
- Одржувањето и поправката на клима уредот R32 треба да се изврши по безбедносните проверки на единицата за да се минимизира ризикот од опасни инциденти.
- Користете го правилниот напон за напојување во согласност со барањата на плочката со името на уредот. Ако не го сторите тоа, може да дојде до сериозен дефект, опасност по животот или пожар.
- Не дозволувајте нечистотија да влезе во приклучокот или штекерот. Добро поврзете го кабелот за напојување за да избегнете електричен удар или пожар.
- Не исклучувајте го прекинувачот за напојување и не исклучувајте го кабелот за напојување додека уредот работи. Ова може да доведе до пожар.
- Никогаш не сечете или штипнувајте го кабелот за напојување бидејќи тоа може да го оштети кабелот за напојување. Оштетувањето на кабелот за напојување може да резултира со електричен удар или пожар.
- Никогаш не го продолжувајте кабелот за напојување.
- Ова може да доведе до прегревање и опасност од пожар.
- Не користете продолжни кабли и не користете штекер за напојување на друга електрична опрема во исто време. Ова може да доведе до електричен удар и пожар.
- Не вадете го приклучокот за напојување со фаќање за кабелот за напојување. Ова може да резултира со пожар и електричен удар.
- Погрижете се да го исклучите приклучокот за напојување кога клима уредот не се користи подолго време.
- Не попречувајте ги отворите за довод на воздух и издувни гасови на надворешните и внатрешните единици. Ова ќе предизвика пад на капацитетот на клима уредот и ќе предизвика дефект.
- Никогаш не ставајте стапчиња или слични предмети во надворешната единица на апаратот. Бидејќи вентилаторот се ротира со голема брзина, тоа може да резултира со телесна повреда.
- Штетно е за вашето здравје доколку кон вас се насочува изладен воздух подолго време.
- Препорачливо е да се отргне насоката на протокот на воздух за да се вентилира целата просторија.
- Исклучете го апаратот со далечинскиот управувач во случај на дефект.
- Не поправајте го уредот сами. Ако поправката ја врши неквалификуван техничар, тоа може да предизвика дефект на клима уредот, како и струен удар или пожар.
- Не ставајте грејни уреди во близина на клима уредот. Протококот на воздух од клима уредот може да доведе до недоволна работа на грејачот и обратно.
- Кога чистите, престанете да работите со клима уредот и исклучете го напојувањето. Ако не го сторите тоа, може да дојде до електричен удар.
- Уредот не е наменет за употреба од лица (вклучувајќи деца) со намалени физички, сетилни или ментални способности или недостаток на животно искуство или знаење, освен ако не се надгледувани или поучени да го користат уредот од лице, одговорно за нивната безбедност. Децата треба да се надгледуваат за да се осигура дека не си играат со апаратот.
- Избегнувајте ставање запаливи смеси и прскалки за прскање во близина на уредот. Постои опасност од пожар.
- Не дозволувајте воздухот да тече врз горилникот на гас и електричниот шпорет.
- Не допирајте ги функциските копчиња со влажни раце.
- Проверете дали сидот е доволно цврст за да го инсталирате уредот. Во спротивно, уредот може да падне, предизвикувајќи повреда итн.
- Не испуштајте предмети на надворешната единица на клима уредот.
- Клима уредот мора да биде заземјен.
- Доколку има знаци на пожар или чад, ве молиме исклучете го напојувањето и контактирајте го сервисниот центар, доколку пожарот или чадот не престанат по исклучувањето, преземете ги потребните мерки по пожарот, веднаш контактирајте со локалната противпожарна служба.

Уред и компоненти

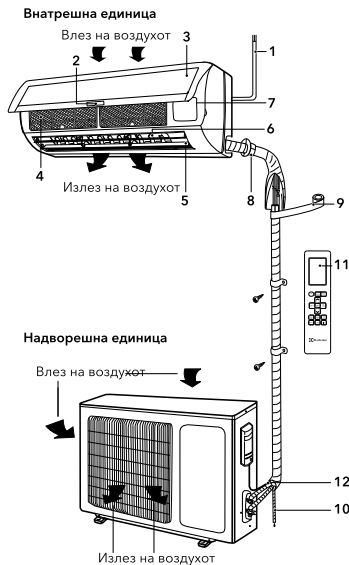

- 1 Кабел за напојување.
- 2 Екран.
- 3 Преден панел.
- 4 Решетка за филтер за воздух.
- 5 Хоризонтални ролетни.
- 6 Вертикални ролетни.
- 7 Точка на поврзување
- 8 Цевки за ладење.
- 9 Изолација.
- 10 Линија за одводнување.
- 11 Далечински управувач.
- 12 Поврзување



Забелешка:

Илустрациите во овој прирачник се засноваат на изгледот на стандардниот модел. Како резултат на тоа, обликот може да се разликува од обликот на клима уредот што сте го избрале.

Технологија на инвертер

Инвертер климатизерот од серијата Electrolux серијата EACS/I-HOB/N8 EEC го прифаќа иновативниот компресор Super DC DC, кој има поголем капацитет од традиционалниот AC компресор за наизменична струја.

Супер DC инвертер комбинира два контролни модули: PAM - за ладење на просторијата што е можно побрзо и PWM - за одржување на температурата во просторијата со минимална потрошувачка на енергија.

Оваа серија припаѓа на највисоката класа на енергетска ефикасност „A ++“. Ова значи дека капацитетот за ладење е значително поголем од потрошувачката на енергија. Ова е во согласност со најстрогите барања на EУ.

Ваквите значителни заштеди на енергија можат значително да ги намалат трошоците за одржување на климата. Дополнително, станува возможно да се инсталира клима уред каде што има големи ограничувања за потрошувачката на електрична енергија.

Инверторот, кога е вклучен, обезбедува најбрзо можно ладење на воздухот. Откако влезе во стабилен режим на работа, климатизерот ја контролира температурата во просторијата што е можно попрецизно и ја одржува на дадено ниво.

Контрола на климатизерот

- Безжичен инфрацрвен далечински управувач се користи за контрола на клима уредот.
- Кога работите со климатизерот, растојанието помеѓу далечинскиот управувач и приемникот на сигналот на внатрешната единица не треба да биде повеќе од 7 м. Не треба да има предмети помеѓу далечинскиот управувач и единицата што го попречуваат преносот на сигналот.
- Контролната табла мора да биде оддалечена најмалку 1 м од телевизиската и радио опрема.
- Не го испуштајте далечинскиот управувач или не удирајте го и не оставајте го на директна сончева светлина.

Екран на внатрешната единица

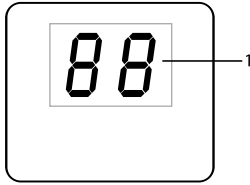

- 1 Индикатор за приказ на температура.

Далечинскиот управувач

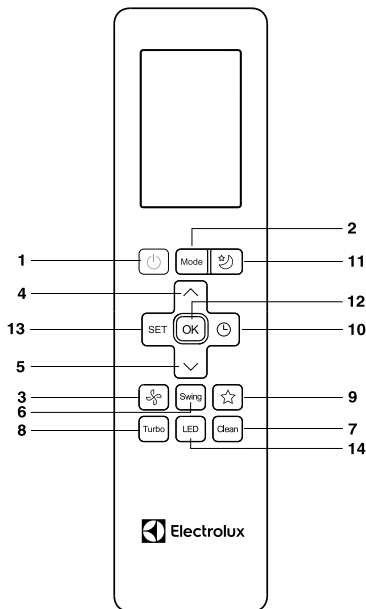

- 1 Копче ON / OFF - вклучување / исклучување;
- 2 Копче MODE - избор на режим на работа: Автоматско - Ладење - Сушење - Греење - Вентилација;
- 3 Копче FAN - избор на брзина на вентилаторот;
- 4 Копче ▲ за зголемување на температурата;
- 5 Копче ▼ за намалување на температурата;
- 6 Копче Swing – контрола на насоката на протокот на воздух;
- 7 Копче CLEAN – активирање на функцијата за самочистење на внатрешната единица;
- 8 Копче TURBO – активирање на интензивниот режим на работа;
- 9 Копче SHORTCUT – ги враќа тековните поставки или ги враќа претходните
- 10 Копче TIMER – активирање на тајмерот за вклучување/исклучување;

11. Копче SLEEP – поставување на ноќен режим;
12. Копче OK – потврда за избор на функција;
13. Копче SET – избор на функции;
14. Копче LED – вклучете го LED дисплејот на внатрешната единица на клима уредот.

Панел за прикажување

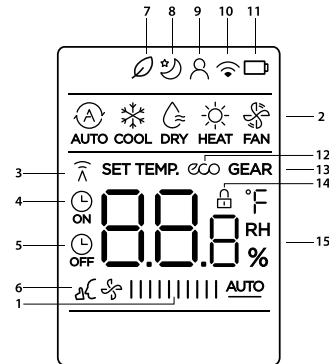

1. Брзина на вентилаторот;
2. Прикажете го тековниот режим на работа;
3. Индикација за пренос на сигнал;
4. Индикација за вклучување на тајмерот;
5. Индикација за исклучување на тајмерот;
6. Индикација за работата на „Тивкиот режим“;
7. Индикатор за режим FRESH*;
8. Индикатор за работа на ноќниот режим;
9. Означување на режимот „СЛЕДЕТЕ МЕ“;
10. Индикатор за безжична контролна функција*;
11. Индикатор за слаба батерија;
12. Индикатор за работа на ЕКО режим*;
13. Индикатор на режимот GEAR*;
14. Индикатор за функција за заклучување;
15. Означување на поставената температура/ тајмер/брзина на вентилаторот.

* Не се користи во оваа серија

Замена на батериите на далечинскиот управувач

- За далечински управувач на клима уредот се користат две 1,5V AAA батерии.
- За да ги извадите батериите, при замена, потребно е да го лизнете капакот на контролната табла во насока на стрелката (види слика), извадете ги батериите и инсталирајте нови.
- Вратете го капакот на конзолата.
- Не е дозволено истовремено користење истрошена и нова батерија, како и батерии од различен тип. Работниот век на батериите не е повеќе од 1 година.
- Ако се очекува дека далечинскиот управувач

нема да се користи долго време, извадете ги батериите.

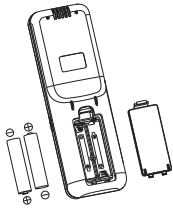

Работа со далечински управувач

Избор на режим

Ако не сте задоволни со автоматските поставки на клима уредот, следете ги чекорите подолу за да ги промените поставките по ваш избор.

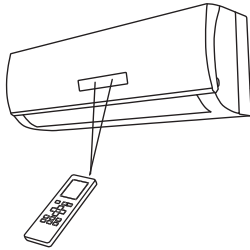

| | |
|---------|--|
| Чекор 1 | <p>Притиснете го копчето MODE и изберете го саканиот режим:</p> <p>За автоматски режим → </p> <p>За режим на греење → </p> <p>За режим на одvlaжнување → </p> <p>За режим на ладење → </p> <p>За режим на вентилација → </p> |
| Чекор 2 | <p>За да го вклучите клима-уредот, притиснете го копчето ON/OFF</p> |
| Чекор 3 | <p> Користете ги копчињата за да го поставите саканата температурна вредност во опсег од 16-30 °C</p> |
| Чекор 4 | <p>Користете го копчето FAN за да ја поставите саканата брзина на вентилаторот. Ако брзината на ротација е поставена (автоматски), вентилаторот автоматски ќе се вклучи во зависност од разликата помеѓу собната температура и поставената температура.</p> |

Кога клима уредот е вклучен во режим на греење, температурата во просторијата може рачно да се постави со помош на далечинскиот управувач. Максималната вредност е 30 °C.

Кога клима уредот е вклучен во режим на ладење, температурата се поставува и рачно, минималната вредност е 16 °C. Кога е избрана функцијата

за одvlaжнување, клима уредот ја апсорбира влагата од воздухот, ја претвора во кондензат и ја исфрла надвор. Како резултат на тоа, температурата во просторијата опаѓа. Во режимот за одvlaжнување, не можете да ја изберете саканата температура, брзината на вентилаторот секогаш ќе биде со мала брзина. Позицијата на ролетната може да се смени на ист начин како и во режимот на ладење. Компресорот на надворешната единица работи 10 минути, а потоа застанува на 5 минути за да се спречи прекумерно ладење на просторијата. Ако собната температура падне под +10 степени, надворешниот компресор исто така ќе застане и ќе биде во режим на подготвеност додека собната температура не надмине +13 степени. Другите системи за заштита работат на ист начин како и во режимот на ладење. Кога е избран AUTO режимот, клима уредот работи автоматски според разликата во собната температура од поставената температура. Автоматски избор на режим на различни собни температури

| Собна температура | Режи на работа | Целната температура |
|-------------------|---------------------|---------------------|
| 21 °C и подолу | Греење | 22 °C |
| 0 °C - 30 °C | Вентилација | — |
| 10 °C - 32 °C | Одvlaжнување/сушење | — |
| 17 °C - 32 °C | Ладење | 22-23 °C |

- Копче за вклучување/исклучување
Притиснете го копчето ON/OFF. Кога уредот ќе прими сигнал, на екранот на внатрешната единица ќе се прикаже претходниот режим на работа. Кога клима уредот ќе се вклучи за прв пат, режимот на работа ќе биде претходно поставен во фабриката. Ако го притиснете копчето по втор пат, уредот ќе се исклучи.
- Копче MODE (режим на работа)
Со притискање на копчето, режимот на работа се избира по следнава низа: AUTO (Автоматско), Cool (Ладење), Dry (Одvlaжнување), Heat (Греење), Fan (Вентилатор). На екранот на далечинскиот управувач се прикажуваат соодветните знаци за индикација за режимот:

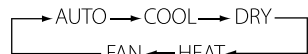

ЗАБЕЛЕШКА
ЗА РЕЖИМ AUTO (АВТОМАТСКА РАБОТА)

Кога е избран режимот AUTO, поставената температура нема да се прикаже на LCD-екранот, клима уредот автоматски ќе почне да лади или загрева според собната температура, создавајќи удобно опкружување за корисникот.

- 3 Копче FAN (ИЗБОР НА БРЗИНА НА ВЕНТИЛАТОР)
Со притискање на копчето FAN, брзината на вентилаторот се менува по следниот редослед: AUTO - Висока - Средна - Ниска.
На екранот се појавува соодветната индикација за брзината на вентилаторот: AUTO - LOW (ниско) - MID (средно) - HIGH (високо).
Во режим AUTO, брзината на вентилаторот се поставува автоматски во зависност од разликата помеѓу поставената температура и температурата на околината.
Во режимот CLEAN (функција за прочистување на испарувачот), вентилаторот автоматски се ротира со мала брзина.
- 4 Копче „TEMPERATURE SETTING“ ▲ Се користи за зголемување на температурата.
Се користи за зголемување на температурата. За да ја зголемите температурата, притиснете го копчето ▲. Континуираното притискање и држење на копчето ▲ повеќе од 2 секунди соодветно брзо ќе ја зголеми температурата додека копчето не се ослободи. Во AUTO режим, нема функција за контрола на температурата. Опсег на прилагодување на температурата: 16-30°C.
- 5 Копче „TEMPERATURE SETTING“ ▼ Се користи за намалување на температурата.
Континуираното притискање и држење на копчето ▼ подолго од 2 секунди соодветно ќе ја намали температурата додека не се ослободи копчето. Во AUTO режим, нема функција за прилагодување на температурата.
- 6 Копка SWING
Со еднократното притискање на копчето започнува и се запира движењето на хоризонталните решетки. Кога копчето ќе се притисне 2 секунди, се вклучува и исклучува режимот за вертикално движење на решетката.
- 7 Копче CLEAN (Чистење)
Со еднократното притискање на копчето CLEAN започнува и се запира движењето на хоризонталните решетки. Со притискање на копчето 2 секунди, се вклучува и исклучува режимот за вертикално движење на решетка ролетната. Максималното времетраење на оваа функција е 35 минути. Оваа функција е насочена кон чистење на прашиката на испарувачот и сушење на водата внатре во испарувачот. Исто така го спречува обликувањето на испарува-

чот поради акумулација на вода и ширење на непријатни мириси.

Откако ќе ја поставите функцијата за чистење, за да го вклучите климатизерот и да ја исклучите оваа функција, мора повторно да го притиснете копчето CLEAN или копчето „ON“ / ИСКЛУЧЕНО“. Функцијата CLEAN автоматски ќе престане по 35 минути работа..

- 8 TURBO (ТУРБО-РЕЖИМ)
Во режимот COOL и HEAT (ГРЕЕЊЕ) Со притискање на копчето TURBO се вклучува/исклучува функцијата TURBO MODE.
При префрлување на режими, било при зголемување/намалување на брзината на вентилаторот, функцијата TURBO MODE автоматски се оневозможува.



Забелешка:

ЗА ТУРБО РЕЖИМОТ

Откако ќе ја вклучите оваа функција, апаратот ќе почне да работи со максимална моќност за да ја загрее или залади просторијата што е можно поскоро.

- 9 Копче SHORTCUT
Притиснете го ова копче кога далечинскиот управувач е вклучен, системот автоматски ќе се врати на претходните поставки, вклучувајќи го режимот на работа, поставената температура, нивото на брзината на вентилаторот и функцијата за мирување (ако е вклучена). Ако се притисне повеќе од 2 секунди, системот автоматски ќе ги врати тековните поставки за работа, вклучувајќи го режимот на работа, поставената температура, нивото на брзината на вентилаторот и функцијата за мирување (ако е овозможено).
- 10 Копче TIMER ON/TIMER OFF
Поставување на време на тајмер ON (ВКЛУЧЕНО):
 - Притиснете го копчето TIMER за да го активирате TIMER ON или TIMER OFF (тајмер за вклучување / тајмер за исклучување);
 - За да го поставите саканото време на тајмерот, притиснете го копчето ▲ или ▼. Секое притискање на овие копчиња го зголемува или намалува времето за половина час. Откако ќе достигнете 10 часа, секое притискање на овие копчиња го зголемува или намалува времето за еден час;
 - Насочете го далечинскиот управувач кон уредот и почекајте 1 секунда да се активира тајмерот.
1 секунду дла активации таймера.
- 11 Копче Sleep (НОКЕН РЕЖИМ) Се користи за

поставување или откажување на НОКНИУТ РЕЖИМ. Откако ќе го вклучите уредот, мора да се активира функцијата за поставување ноќен режим. Исклучувањето на апаратот или повторното притискање на копчето SLEEP ќе ја откаже функцијата SLEEP. Кога е поставена функцијата SLEEP, SLEEP се прикажува на екранот на далечинскиот управувач. Во тој режим, функцијата ТАЈМЕР може да се примени. Во автоматскиот и брзиот режим, оваа функција не е достапна.

По 7 часа од активирањето на функцијата SLEEP, клима уредот автоматски ќе се исклучи.

12 Копче ОК

Потврда за избор на функција.

13 Копче SET

Наменет е за префрлување на режимите на кондиционерот. Кога ќе изберете режим, соодветниот симбол ќе биде означен на далечинскиот управувач. Притиснете го копчето ОК за да потврдите. Префрлувањето помеѓу функциите се врши по следниот редослед:

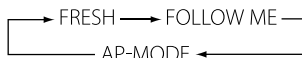

FRESH (ЈОНИЗАЦИЈА)*

Со притискање на копчето, функцијата ЈОНИЗАЦИЈА се вклучува/исклучува.

FOLLOW ME (КОНТРОЛА НА КЛИМАТА)

Поставената температура на воздухот се одржува не на локацијата на внатрешната единица на системот за сплит инвертер, туку во близина на далечинскиот управувач (во близина на корисникот), што обезбедува најудобни климатски услови.

ЗАБЕЛЕШКА

Далечинскиот управувач испраќа сигнал за температура до клима уредот во интервали од 3 минути. Ако сигналот не се пренесува повеќе од 10 минути, на пример, поради губење на далечинскиот управувач, климатизерот се префрла на работа според сензорот вграден во внатрешната единица и ја одржува температурата во просторијата. Во такви случаи, температурата околу далечинскиот управувач може да се разликува од температурата на воздухот околу внатрешната единица.

Ако далечинскиот управувач е изложен на извори на топлина, притиснете го копчето SET за да се префрлите на сензорот вграден во внатрешната единица.

Режим AP-MODE*

Конфигурирајте ја поставување врска за Wi-Fi

конекција.

14 Копче LED (ПОЗАДИНСКО ОСВЕТЛУВАЊЕ НА ВНАТРЕШНА ЕДИНИЦА)

Со притискање на копчето LED, можете да ја вклучите/исклучите функцијата „DISPLAY BACKLIGHT“ на внатрешната единица.

По исклучувањето на уредот од мрежата, LED функцијата мора повторно да се поврзе.

ЗАБЕЛЕШКА

Кога надворешната температура е ниска, може да се формира мраз на разменуваачот на топлина на надворешната единица, во тој случај ќе се активира режимот на одмрзнување.

Ова го исклучува вентилаторот на внатрешната единица (во некои модели се ротира со мала брзина).

По неколку минути, климатизерот продолжува да работи во режим на греење (овој интервал може малку да се разликува, во зависност од надворешната температура).

Кога влегувате во режим на греење, вентилаторот на внатрешната единица се вклучува по некое време, кога разменуваачот на топлина на внатрешната единица е доволно топол, се активира заштитата за довод на ладен воздух во просторијата.

Кога ќе се исклучи напојувањето, клима уредот се исклучува. Кога ќе се вклучи напојувањето, тој автоматски се вклучува по три минути.

Во режимот на ладење или греење, пластичните делови на клима уредот може да се собираат и да се прошират поради ненадејна промена на температурата, во тој случај може да се слушнат кликови. Ова е нормално.

Совети за употреба

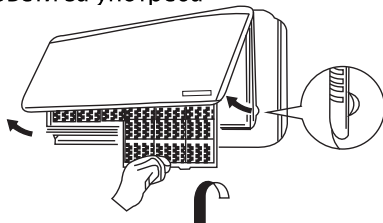

За да ракувате со собниот клима уред, насочете го далечинскиот управувач кон приемникот на сигналот. Далечинскиот управувач го вклучува клима уредот на растојание до 7 м кога е насочено кон приемникот на сигналот на внатрешната единица.

Нега и одржување

Чистење на предниот панел

- Исклучете го уредот од изворот на струја

пред да го исклучите кабелот за напојување од штекерот.

- За да ја извадите предниот панел на клима уредот, заклучете ја во горната положба и повлечете ја кон себе.

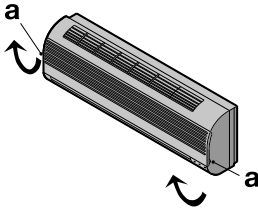

- Користете сува и мека крпа за чистење на панелот. Користете топла вода (под 40 C) за да го исплакнете панелот ако уредот е многу валкан.
- Никогаш не користете бензен, разредувач или абразивни производи за чистење на предната плоча на клима уредот.
- Не дозволувајте вода да навлезе во внатрешната единица. Постои голем ризик од струен удар. Инсталирајте и затворете ја предната плоча со туркање на положбата „b“ надолу.

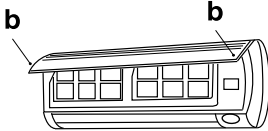

Чистење на филтерот за воздух

Исчистете го филтерот за воздух откако ќе го користите 100 часа.

Процесот на чистење е како што следува: Исклучете го клима уредот и извадете го филтерот за воздух.

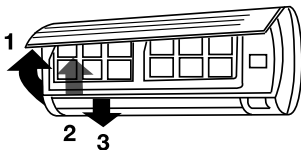

- 1 Отворете го предниот панел
- 2 Нежно повлечете ја рачката на филтерот кон себе.
- 3 Отстранете го филтерот. Заменете го филтерот

Чистење и повторно инсталирање на филтерот за воздух

Ако веќе има контаминација, тогаш измијте го филтерот со раствор за чистење во топла вода. По чистењето, добро исушете го филтерот во сенка.



Забелешка:

Исплакнете го филтерот за воздух на секои две недели ако клима уредот работи во многу валкана просторија.

Заштита

Работни услови

Заштитниот уред може автоматски да го исклучи клима уредот во следните случаи:

| Режим | Причина |
|--------|---|
| ГРЕЕЊЕ | Ако надворешната температура е повисока 30°C |
| | Ако надворешната температура е пониска -15°C |
| | Ако температурата во просторијата е повисока 30°C |
| ЛАДЕЊЕ | Ако надворешната температура е повисока 50°C |
| | Ако надворешната температура е пониска -15°C |
| СУШЕЊЕ | Ако температурата во просторијата е пониска 10°C / Ако надворешната температура е пониска 0°C |



Не приспособувајте ги рачно хоризонталните ролетните, во спротивно тие може да се скршат.

За да спречите формирање на кондензација, не дозволувајте проток на воздух долго време е насочен надолу во режимите COOL или DRY.

Прекумерна бучава

- Инсталирајте го клима уредот на место што може да ја издржи неговата тежина за да работи со најмал шум. Инсталирајте ја надворешната страна на клима уредот на место каде што испуштањето воздух и бучавата од работата на клима уредот нема да ги вознемируваат соседите. Не поставувајте никакви пречки пред надворешната страна на клима уредот, бидејќи ова ја зголемува бучавата. Карактеристики на заштитниот уред

- Кога го менувате режимот или откако клима уредот ќе се исклучи, а потоа повторно ќе се вклучи, компресорот на климатизерот ќе стартува дури по 3 минути.
- По вклучувањето, во првите 20 секунди, клима уредот прави само-тестирање и дури потоа почнува да работи.

Карактеристики на режимот ГРЕЕЊЕ Предзагревање.

Откако клима уредот ќе почне да работи во режимот ГРЕЕЊЕ, топол воздух почнува да тече дури по 2–5 минути.

Одмрзнување на надворешната единица.

За време на загревањето, клима уредот автоматски ќе се одмрзне за да ги зголеми своите перформанси.

Ова обично трае од 2 до 10 минути. За време на одмрзнувањето вентилатори не работат. Откако ќе заврши одмрзнувањето, режимот на греење автоматски се активира.

За време на работата со одмрзнување, може да се создаде пареа од надворешната единица на климатизерот, тоа е нормално и не е дефект.

Отстранување на проблеми

Следниве случаи не секогаш укажуваат на проблем, проверете пред да контактирате со сервисот.

1. Уредот не работи:
 - почekaјте 3 минути и обидете се повторно да го вклучите клима уредот.
 - Можеби заштитниот уред ја блокира работата на климатизерот;
 - батериите во далечинскиот управувач се потрошиле;
 - приклучокот не е целосно вметнат во штекерот.
2. Нема проток на ладен или загреан воздух (во зависност од потребниот режим):
 - филтерот за воздух може да е валкан.
 - проверете дали влезот и излезот на воздухот сèе блокирани.
 - температурата може да е погрешно поставена.
3. Уредот не се вклучува веднаш:
 - при промена на режимот за време на работата, има доцнење на одговорот од 3 минути.
4. Специфичен мирис:
 - Овој мирис може да потекнува од друг извор како мебел, цигари итн., кој се апсорбира од уредот и се ослободува со воздухот.

5. Звук на клокотот на вода:
 - бучава се јавува кога ладилното средство тече низ цевките;
 - одмрзнување на надворешната единица во режим на греење.
6. Се слуша звук на крцкање:
 - Звукот може да се генерира од промени во температурата на телото на уредот.
7. Излегува магла од отвори за излез на воздухот:
 - се појавува магла кога просторијата е влажна.

Сензор за истекување на фреон

Ако се открие истекување на фреон, на екранот на внатрешната единица на клима уредот ќе се појави шифрата „ЕС“, додека индикаторот за вклучување/исклучување ќе трепка постојано. Во овој случај, мора да го исклучите клима уредот и да контактирате со овластен сервисен центар.

Ако откако ќе ги испробате сите чекори за решавање проблеми, проблемот не е решен, контактирајте со овластен сервисен центар во вашата област или со вашиот претставник за продажба.

Работниот век.

Работниот век на уредот е 10 години, под услов да се почитуваат соодветните правила за инсталација и работа.

Транспорт и складирање

Сплит системи во пакувањето на производителот може да се превезуваат со сите видови покриен транспорт во согласност со правилата за превоз на стоки што се во сила за овој вид превоз.

Услови за транспорт на температура од - 50 до +50°C и при релативна влажност до 80% на + 25°C).

За време на транспортот, мора да се исклучи какво било можно влијание и движење на пакувањата со бојлери во внатрешноста на возилото.

Спроведете превоз и складирање во согласност со значаите за ракување означени на пакувањето. Грејачи на вода мора да се чуваат во пакувањето на производителот во услови на складирање од + 1°C до + 40°C и релативна влажност до 80% на +25°C).

Одлагање



Уредот на кој му истекол рокот на употреба не може да се рециклира заедно со отпадот од домаќинствата (2012/19/EU)

Гарантни обврски

Одржувањето во гарантниот рок се врши во согласност со условите наведени во делот „Гарантни обврски“

Гаранција:

- Гарантниот рок за производот е две години од денот на купувањето. Ако во текот на овој двегодишен гарантен рок дојде до некакви дефекти кои настанале поради недостатоци на материјалите и/или на производството производот ќе биде поправен или заменет
- Бесплатна поправка или замена се можни само во случај ако се доставени убедливи докази, на пример со приложување на сметката која потврдува дека денот кога се бара одржувањето се во рамките на гарантниот рок.
- Гарантниот рок не се однесува на производи и/или делови на производот кои се подложни на трошење, кои по нивната природа можат да се сметаат како потрошни материјали или кои се направени од стакло.
- Гаранцијата не важи ако дефектот е настанал поради оштетување, неправилно користење, лошо одржување (на пример ако дефектот настанал поради навлегување на надворешни предмети или течности во производот) или ако лица кои не се овластени од Производителот вршеле измени или поправки на производот.
- За правилна употреба на производот Корисникот мора да се води според упатството и да не пристапува кон било кое дејство или постапка што се опишани како несакани дејствија и се наведени во упатството за корисникот
- Ограничувањата што се наведени во гаранцијата не влијаат врз вашите законски права.

Поддршка:

Поддршката за време и по период на пропишаната гаранција, достапна е во сите земји во кои што официјално се дистрибуира производот. Доколку ви е потребна помош, ве молиме контактирајте со вашиот продавач.

Датум на производство

Датум на производство е наведен на налепницата на телото на уредот, а исто така е шифриран во Code-128. Датум на производство се одредува на следниот начин:

SN XXXXXXXX XXXX XXXXXXXX XXXXX

месец и година на производство

Не бришете го и чувајте го сервискиот број на уредот. Загубата или оштетувањето на налепницата на која што е наведен сервискиот број на производот, ќе спречи тој да биде вратен во фабрика доколку е тоа потребно.

Производител/Увозник: CladSwiss AG,
Bahnhofstrasse 27, 6300 Zug, Швајцарија.
E-пошта: info@cladswiss.com

Земја на производство: Кина

Electrolux е регистрирана трговска марка што се користи под лиценца на AB Electrolux (publ.).

Производителот го задржува правото на внесување измени во конструкцијата и карактеристиките на производот.

Во текстот и бројчаните ознаки на упатството може да има технички и печатни грешки. Измените на техничките карактеристики и асортиманот може да бидат извршени без претходно известување.

Дозволен е грешки во текстовите и броевите. Дизајнот и техничките податоци на уредот може да се разликуваат од оние прикажани на пакувањето.

За повеќе детали, контактирајте го вашиот консултант за продажба.

Технички карактеристики

Серија Optibreeze Super DC Inverter

| Внатрешна единица | EACS/I-09HOB/ N8/in EEC | EACS/I-12HOB/ N8/in EEC | EACS/I-18HOB/ N8/in EEC | EACS/I-24HOB/ N8/in EEC |
|--|-----------------------------|-----------------------------|-----------------------------|-----------------------------|
| Надворешна единица | EACS/I-09HOB/ N8/out EEC | EACS/I-12HOB/ N8/out EEC | EACS/I-18HOB/ N8/out EEC | EACS/I-24HOB/ N8/out EEC |
| Капацитет за ладење, BTU | 9000 (3100-11600) | 12000 | 18000 | 24000 |
| Капацитет за греење, BTU | 10000 (2800-11500) | 13000 | 19000 | 25000 |
| Номинална моќност (ладење / греење), Вт | 799 / 789 | 1140 / 1080 | 1552 / 1501 | 2337/ 2130 |
| Напојувачки напон, В ~ Гц | 220-240-50 | 220-240-50 | 220-240-50 | 220-240-50 |
| Номинална струја (ладење / греење), А | 3.47/3.43 | 5.1/4.8 | 7.5/7.2 | 11.2/10.2 |
| Капацитет на воздух, м ³ / ч | 435 | 584 | 730 | 1020 |
| Ниво на бучава во внатрешната единица, dB (A) | 25 | 26 | 28 | 30.5 |
| Ниво на бучава на надворешната единица, dB (A) | 55.5 | 56 | 55.5 | 60.5 |
| Ладилно средство | R32 / 550g | R32 / 550g | R32 / 1100g | R32 / 1450g |
| Степен на заштита (внатрешна / надворешна единица), IP | IPX0/IPX4 | IPX0/IPX4 | IPX0/IPX4 | IPX0/IPX4 |
| Класа за електрична заштита | I | I | I | I |
| Европска класа на енергетска ефикасност (ладење / греење) | A++/A+++ | A++/A+++ | A++/A+++ | A++/A+++ |
| Димензии на уредот за внатрешна единица (Ш × В × Д), мм | 715×194×285 | 802×189×297 | 965×215×319 | 1080×226×335 |
| Димензии на пакување на внатрешната единица (Ш × В × Д), мм | 780×270×365 | 875×285×380 | 1045×305×410 | 1155×415×320 |
| Вес нетто / бруто внатрешног блока, кг | 7.0/9.1 | 8.6/11.1 | 10.9/14.2 | 13.7/17.3 |
| Димензии на уредот за надворешна единица (Ш × В × Д), мм | 720×270×495 | 720×270×495 | 805×330×554 | 890×342×673 |
| Димензии на пакување на надворешната единица (Ш × В × Д), мм | 835×300×540 | 835×300×540 | 915×370×615 | 995×398×740 |
| Нето / бруто тежина на надворешната единица, кг | 23.2/25.0 | 23.2/25.0 | 33.5/36.1 | 43.9/46.9 |
| Дијаметар на цевките (течност) | Ø 6.35 (1/4") | Ø 6.35 (1/4") | Ø 6.35 (1/4") | Ø 9.52 (3/8") |
| Дијаметар на цевките (гас) | Ø 9.52 (3/8") | Ø 9.52 (3/8") | Ø 12.7 (1/2") | Ø 15.88 (5/8") |
| Максимална должина на линијата, м | 25 | 25 | 30 | 50 |
| Максимална висинска разлика, м | 10 | 10 | 20 | 25 |

Производителот го задржува правото да прави промени.

Опрема*

- Држачи за монтирање на сид (само внатрешна единица)
- Далечинскиот управувач
- Упатство за употреба

По избор:

- Меѓусебно поврзување на жици
- USB адаптер за Wi-Fi конекција

* Пакетот може да се разликува во зависност од моќноста и производството на уредот. За повеќе информации, ве молиме контактирајте го про-
давачот.

You can get additional information about this and other products directly from the Seller or through our information lines:

Contact us «CladSwiss»
Switzerland, 6300 Zug, Bahnhofstrasse 27.

About the equipment purchase and cooperation:
Tel: +41 41 532 50 00
E-mail: info@cladswiss.com

For technical and service issues:
Tel. +41 41 532 50 01
E-mail: service@cladswiss.com

Internet address: www.home-comfort.com

Product Details (populated upon sale) • Detajet e produktit (të populluara pas shitjes)
• Szczegóły produktu (wypełniane w momencie sprzedaży) • Informații despre articol (se completează la vânzare) • Информация за продукта (попълва се при продажба)
• Informace o produktu (vyplní se při prodeji) • Információ az árucról (eladáskor kitöltendő)
• Detalji o proizvodu (popunjeni prilikom prodaje) • Podaci o proizvodu (popunjava se prilikom prodaje) • Podatki o izdelku (izpolnite ga ob prodaji) • Информации за производот (што треба да се пополнат кога производот се продава) • Πληροφορίες για το προϊόν (να συμπληρωθούν κατά την πώληση)

Model • Modelul • Модел • Modell • Μοντέλο

Serial number • Numër serik • Serijski broj
• Numer seryjny • Numărul seriei • Серийн номер • Sériónové číslo • Sorozatszám
• Serijska številka • Сериски број
• Σειριακός αριθμός

Date of sale • Data e shitjes • Datum prodaje
• Data sprzedaży • Data vânzării
• Дата на продажба • Datum prodeje
• Az eladás dátuma • Датум на продажба
• Ημερομηνία πώλησης

Seller Seal • Vula e shitësit • Peçat prodavaça
• Pieczęć sprzedawcy • Ștampila vânzătorului
• Печат на продавача • Prodejce Seal
• Az eladó pecsétje • Peçat prodavca
• Žig prodajalca • Печатот на продавачот
• Πωλητής Σφραγίδα



Electrolux is a registered trademark used under license from AB Electrolux (publ).

This manual may contain technical and typing errors. Changes to technical characteristics and assortment are subject to change without notice.



CE IPX0
IPX4

