

ECH/T-1000 E EEC
ECH/T-1500 E EEC
ECH/T-2000 E EEC

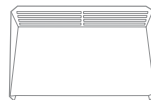

-
- BG · Електрически конвекционен нагревател
· Ръководство за експлоатация
GR · Ηλεκτρική Θερμάστρα Συναγωγής
· Οδηγίες χρήσης
CZ · Elektrické konvektory
· Návod k použití
HU · Elektromos konvekciós melegítő
· Kezelési útmutató

Fill your life with
comfort



Get quick access to instructions, additional
product information and support
at our website
home-comfort.com



Electrolux

1. БЪЛГАРСКИ.....	4
2. ΕΛΛΗΝΙΚΑ.....	16
3. ČESKÝ.....	28
4. MAGYAR.....	40

СЪДЪРЖАНИЕ

1. ВЪВЕДЕНИЕ.....	5
2. ПРАВИЛА ЗА БЕЗОПАСНОСТ.....	5
3. ПРЕДНАЗНАЧЕНИЕ НА УРЕДА.....	5
4. ОБЩ ИЗГЛЕД НА УРЕДА.....	5
5. УСТРОЙСТВО НА БЛОКА ЗА УПРАВЛЕНИЕ.....	6
6. ПОДГОТОВКА ЗА РАБОТА.....	6
7. ВКЛЮЧВАНЕ НА УРЕДА.....	6
8. ЗАДАВАНЕ НА ТЕМПЕРАТУРАТА.....	6
9. НАСТРОЙКА НА РЕЖИМИ.....	7
10. НАСТРОЙКА НА ПРОГРАМА.....	7
11. НАСТРОЙКА НА ТАЙМЕРА ЗА ИЗКЛЮЧВАНЕ.....	8
12. ФУНКЦИЯ.....	8
13. ИЗКЛЮЧВАНЕ НА УРЕДА.....	9
14. ИНСТАЛИРАНЕ НА УСТРОЙСТВОТО.....	9
15. ПОДДРЪЖКА.....	10
16. ТЪРСЕНЕ НА НЕИЗПРАВНОСТИ.....	11
17. ТЕХНИЧЕСКИ ХАРАКТЕРИСТИКИ.....	11
18. ОБОРУДВАНЕ.....	11
19. СЪХРАНЕНИЕ НА УРЕДА.....	11
20. РЕЦИКЛИРАНЕ.....	12
21. ГАРАНЦИОННИ ЗАДЪЛЖЕНИЯ.....	12
22. ДАТА НА ПРОИЗВОДСТВО.....	12

НИЕ МИСЛИМ ЗА ВАС

Благодарим ви, че закупихте уред Electrolux. Избрахте продукт, който носи със себе си десетилетия професионален опит и нововъведения. Оригинален и стилен, той е създаден с мисъл за вас. Така че, когато и да го използвате, можете да сте сигурни, че ще получите невероятни резултати по всяко време. Добре дошли в Electrolux!

Посетете нашия уебсайт, за да:



Получите препоръки за използването на продукти, ръководства за експлоатация, информация за техническа поддръжка:
<http://www.home-comfort.com/support/>



При продажба на уреда, продавачът трябва да попълни раздела "Информация за продукта", разположен от вътрешната страна на задната корица на това ръководство за експлоатация.

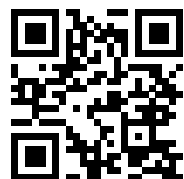

Използвани символи



Внимание/Важна информация за безопасност



Обща информация и препоръки

Гаранционното обслужване се извършва в съответствие с условията, дадени в раздел «Гаранционни задължения».

Забележка:

В текста на това ръководство, електрическият конвектор може да има такива технически имена като уред, устройство, апарат и други.

Този уред е подходящ само за добре изолирани помещения или случайна употреба.

Въведение

Моля, прочетете и стриктно спазвайте изискванията, съдържащи се в това ръководство за експлоатация. Съхранявайте ръководството и документите, потвърждаващи датата на закупуване на устройството на сигурно място, за да може то да бъде лесно открито и използвано в бъдеще.

Устройството е предназначено за загряване на въздух в битови помещения.

Правила за безопасност



Внимание!

Неспазването на изисквания може да доведе до сериозни наранявания или сериозни повреди на оборудването.

При използване на уреда, спазвайте общите правила за безопасност при използване на електрически уреди. Неспазването на указанията за безопасност и инструкциите може да доведе до токов удар, пожар и/или сериозни наранявания. Прочетете внимателно следните предпазни мерки, преди да използвате уреда:

- При първото включване на нагревателя може да възникне характерна миризма на дим поради изгарянето на масло в нагревателните елементи. Препоръчва се да включите нагревателя за 10-20 минути в добре проветриво място преди инсталиране.
- Всеки електрически уред трябва да се контролира, особено ако има деца наблизо. Уверете се, че децата не докосват уреда с ръце.
- Не използвайте конвектора с повреди и/или с повреден или счупен захранващ кабел.
- Захранващият кабел трябва да бъде поставен така, че да не стъпват върху него, за да не бъде износван, разкъсан, закопчан или повреден по друг начин.
- Не позволявайте чужди предмети или течности да попадат във вътрешността на уреда.
- Винаги поставяйте уреда така, че запалимите материали (напр. завеси) да не се запалят. Уверете се, че нищо не бло-

кира входните и изходните въздуховоди. За да избегнете пожар, не поставяйте дрехи или други предмети върху уреда

- Уверете се, че тялото на уреда и неговият нагревателен елемент са се охладели, преди уредът да бъде демонтиран и опакован в опаковката за дългосрочно съхранение.
- Не използвайте уреда на открито
- Уверете се, че мрежовото напрежение съответства на посоченото на етикета на уреда
- Не се опитвайте сами да поправят уреда. Моля, свържете се с вашия дилър.
- Изключете уреда от мрежата, когато не го използвате и преди почистване.

Предназначение на уреда

Уредът е предназначен за отопление на въздух в битови помещения.

Общ изглед на уреда



Фиг. 1

1. Блок за управление
2. Вентилационни изходни отвори
3. Вентилационни входни отвори
4. Комплект шаси с ролки

Устройство на блока за управление

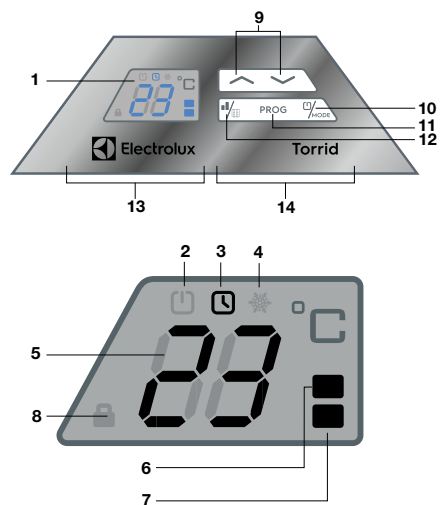

Фиг. 2 Блок за управление

1. LED дисплей
2. Режим на работа със зададена температура
3. Режим на работа с таймер за изключване
4. Anti-frost
5. Температура на въздуха
6. Пълна мощност
7. 1/2 мощност
8. Родителски контрол
9. Бутони за управление
10. Включване/изключване
11. Бутон за превключване на работните режими
12. Пълен/мощност на половина
13. Блок за индикация
14. Инсталационен блок Easy Push

Подготовка за работа



1. Извадете внимателно нагревателя от картонената кутия.
2. Отстранете цветните стикери от предния панел преди употреба.
3. При първото пускане може да се появи някаква миризма, която ще изчезне, след като конвекторът започне да работи.
4. Фиксирайте уреда в стабилно положение в съответствие с инструкциите за

монтаж и инсталиране.

5. След като инсталирате конвектора, включете го в електрическа мрежа. Не се препоръчва да използвате същия електрически контакт, за да включите едновременно нагревателя и друг електрически уред с голяма мощност (положени, в съответствие с инструкциите по монтажу и установке.

Включване на уреда



Включете захранващия кабел на уреда в електрически контакт. Натиснете бутона  на нагревателя за да пуснете уреда в работен режим. Дисплеят ще покаже действителната температура в помещението. Натиснете бутона  за включване/изключване  на нагревателя за да се пуснете уреда в експлоатация.

Дисплеят показва:

 – индикатор за пълна мощност,

 °C – индикатор за температура,

 – индикатор на режим «комфортен» и фактическа стойност на стайна температура.

Забележка:

Когато се включва за първи път, уредът използва пълната мощност на нагревателния елемент.

Избор на режим на работа на уреда (пълна мощност/ мощност на половина)



По подразбиране уредът работи на пълна мощност. За да изберете режима на работа на уреда (пълна мощност/ мощност на половина), натиснете бутона .



Дисплеят показва съответния индикатор:

 – мощност на половина,

 – пълна мощност.

Задаване на температурата

Настройката на температурата ще бъде отразена на дисплея. Използвайте бутоните  или  за да настроите температурата. Всяко натискане на тези бутони ще съответства на повишаване или понижаване на температурата съответно с 1 °C. Фабрично зададената температура е 24 °C. Максималната възможна температура е 35 °C, а минималната 5 °C.

Ако бутоните  или  се задържат непрекъснато, температурата непрекъснато ще се повишава или намалява с 1 °C на всеки 0,5 секунди. Ако в рамките на 5 секунди не се правят натискания на бутони, уредът ще се върне в нормално работно състояние. Дисплеят ще покаже фактическата температура в помещението.

Настройка на режими

Натиснете бутона за режим, има 6 програми, които превключват нагряването между режимите «Комфорт» и «Антизамръзване» («Против замръзване») в различни часове на деня и нощта. P1-P5 са предварително зададени и не могат да бъдат променени. Програмите «UP» могат да бъдат определени от ползвателя. Таблицата по-долу показва времето на работа за всяка от програмите.

Всяка седмица	Програма преди инсталиране	Място за инсталиране	Eco-nomic temp. (OFF)	OFF	ON	OFF	ON	OFF	ON	OFF
Понеделник - Петък	P1	Спалня, коридори, кухня, всекидневна стая (хол), трапезария, баня, зимна градина	5°C	00:00преди пладне-6:30преди пладне	6:30преди пладне-8:30преди пладне	8:30преди пладне-17:00след пладне	17:00след пладне-22:30след пладне	22:30след пладне-24:00след пладне		
Събота - Неделя	P1	Спалня, коридори, кухня, всекидневна стая (хол), трапезария, баня, зимна градина	5°C	00:00преди пладне-7:30преди пладне	7:30преди пладне-10:00преди пладне	10:00преди пладне-12:00преди пладне	12:00след пладне-14:00след пладне	14:00след пладне-17:00след пладне	17:00след пладне-22:30след пладне	22:30след пладне-24:00след пладне
Понеделник - Петък	P2	Офис	5°C	00:00преди пладне-6:00преди пладне	6:00преди пладне-17:00след пладне	17:00след пладне-24:00след пладне				
Събота - Неделя	P2	Офис	5°C	00:00преди пладне-24:00след пладне						
Понеделник - Неделя	P3	Място за търговия	5°C	00:00преди пладне-6:00преди пладне	6:00преди пладне-22:00след пладне	22:00след пладне-24:00след пладне				
Понеделник - Неделя	P4	у дома, крайният ползвател включва машината, когато има нужда от топлина, ако не, изключва захранването	5°C		0:00преди пладне-24:00след пладне					
Понеделник - Неделя	P5	у дома, когато крайният ползвател трябва да си тръгне, просто включете машината на 5°C, за да предотвратите замръзване	5°C	0:00преди пладне-24:00след пладне						
UP		Ползвателска (потребителска) програма, стартира във времето, определено от употребата								

Настройка на програма

За да изберете програма за стартиране:

1. Натиснете бутона за избор на програма, бутона «режим». Текущо избраната програма ще се покаже, заводската програма по подразбиране е «P4»;
2. Продължете да натискате «Mode», той ще покаже P1-P2-P3-P4-P5-UP-P1..., дока-

то се появи нужната програма;

3. След 3 секунди светодиодното прозорче ще се върне към показване на зададената температура. Функцията за избор на програма ще се изключи, избраната програма ще бъде запазена и използвана за управление на панелния нагревател.

Настройте програма на ползвателя в режима «UP».

Програмата «UP» Ви позволява да поставите нагревателя в комфортен режим в нужното време, като всеки ден от седмицата може да има различни настройки. Могат да бъдат въведени максимум три интервала в режим за комфортната работа. През останалите часове ще работи в режим на защита от замръзване с настройка на температурата по подразбиране от 5°C.

1. Натиснете «Mode», за да изберете режим «UP»;
2. Натиснете «Prog», светодиодното прозорче ще покаже «d1» и ще започне да мига, това означава настройка на програмата за понеделник; Натиснете «Time», за да изберете d1...d7, за да изберете деня, в който искате да зададете програмата;
3. Натиснете бутона «Нагоре» или «Надолу», дисплеят ще покаже «1» и светлината ще мига. Това означава, че можете да въведете 1-ви времеви интервал за комфортен режим;
4. Натиснете бутона «Нагоре» или «Надолу», той ще покаже «0» за първи път, продължете да натискате «Нагоре» или «Надолу», ще покаже 1-2-3...22-23, докато се получи необходимия начален час, натиснете «Time», за да потвърдите началния час.
5. Натиснете бутона «Нагоре» или «Надолу», докато получите желаня краен час, натиснете «Time», за да потвърдите готовия час.

Ползвателят завършва настройката на 1-ви интервал и превключва на настройката на 2-ри интервал.







6. Потвърждаването на настройката на 1-ви интервал, той се преминава към настройката на 2-ри интервал.
7. Повторете стъпки от 3 до 5, за да зададете 2-ри и 3-ти времеви интервал за висока топлинна мощност.
8. Този интервал може да бъде зададен само в часове, а не в минути.
9. Могат да се задават максимум 3 времеви интервала на ден. Ако трябва да зададете само 1 или 2 интервала, просто натиснете бутона «Time», за да запазите настройката, тя ще се пренесе на следващия ден.
10. Повтарянето на горепосочените стъпки може да зададе работна програма за една седмица.
11. По време на горната настройка, просто натиснете «Prog» или не правете никак-

ви действия в продължение на 2 минути, той ще излезе от настройката и ще запази инсталираните програми.

Настройка на програмата «UP».

1. Натиснете «Prog», за 3 секунди светодиодното прозорче ще покаже «d1», ще покаже настройката на програмата за понеделник. Натиснете «Time», за да изберете който и да е ден от седмицата за показване на настройките на програмата;
2. Натиснете «Prog», показва «1.», Натиснете «Prog», показва комфортния начален час на 1 интервал;
3. Натиснете «Prog», отново показва часа на комфортния финиш (завършек) на 1 интервал;
4. Натиснете «Prog», показва «2.», Натиснете «Prog», показва комфортния начален час на 2 интервал;
5. Натиснете «Prog», отново показва часа на комфортния финиш (завършек) на 2 интервал;
6. Натиснете «Prog», показва «3.», Натиснете «Prog», показва комфортния начален час на 3 интервал;
7. Натиснете «Prog», отново показва часа на комфортния финиш (завършек) на 3 интервал;
8. Повторете горепосочените стъпки, за да проверите d1-d7, ако ползвателят иска да зададе един ден, просто натиснете бутона «Time» и изберете нужната от ползвателя дата, след което натиснете «Prog», за да проверите.

Настройка на таймера за изключване

Натиснете бутона **PROG**, за да настроите таймера. Дисплеят ще покаже времето и индикаторът на таймера  на дисплея ще мига. Натиснете бутоните  или  за да настроите таймера. Диапазонът на таймера е от 0 до 24 часа. Ако бутоните  или  се задържат непрекъснато, времето непрекъснато ще се увеличават или намаляват с 1 час на всеки 0,5 секунди. Фабричната настройка на таймер по подразбиране трябва да бъде „0 часа“. Когато индикаторът на таймера е включен непрекъснато, системата стартира таймера според последната зададена стойност, ако не се правят натискания на бутони в продължение на 5 секунди след настройването на таймера. Всеки път, когато натиснете бутоните  или  за да

зададете таймера, системата ще се нулира на новото предварително зададено време. След изтичане на зададеното време, системата автоматично ще изключи нагревателя, ще го въведе в режим на готовност с изключване на нагряване.

Функция "Отворен прозорец"

Когато тази функция е активна тогава, когато температурата спадне в рамките на 10 минути (и след това до 30 минути) с 5 или повече градуса – върху нагревателя се включва режим Anti-frost. Ако в интервал от време от 10 до 30 минути температурата продължава да спада, устройството се изключва. Освен това нагревателят изчаква стабилизирането на понижаването на температурата в помещението, ако се повиши с 2 градуса, тогава се включва последният зададен режим.

Функция "Родителски контрол"

Заклучва всички бутони на контролния панел. По време на работа на уреда, натиснете и задръжте едновременно левите и десните бутони със стрелки за няколко секунди. Индикаторът за заключване светва на дисплея. Функцията Родителски контрол е активирана. За да деактивирате функцията, повторете същата операция като за активиране.

Функция "Auto Restart Resume"

Когато електричеството се изключи за кратко време и след това се включи, конвекторът автоматично се превключва към работен режим, като същевременно поддържа последния режим на работа на уреда и зададената температура (ако е настроен таймерът, зададеното време за изключване се запазва). Ако уредът е бил в режим на готовност, когато захранването е било изключено, той ще остане в същия режим при възстановяване на захранването.

Функция "Anti-frost"

Натиснете бутона **PROG** 2 пъти. Дисплеят ще покаже символ  – режимът против замръзване е включен.

Функция "За защита от прегреване"

Уредът е оборудван с автоматичен превключвател, който се активира при достигане на горната граница на температурата. Нагревателят се изключва автоматично в случай на прегреване. След като елиминира източника на прегреване, нагревателят ще се включи автоматично.

Изключване на уреда

За да изключите уреда, натиснете бутона  във всеки работен режим.



Разликата между температурите на включване/изключване за зададената стойност може да бъде между 0,1°C и 3°C, в зависимост от обема и топлоизолацията на помещението. Препоръчваме при експлоатация на уреда в големи помещения, подложени на бързо охлаждане, да зададете температурата с 2-3°C по-висока от желаната температура за по-ефективна работа на нагревателя.

Инсталиране на устройството

Препоръчителен монтаж

Конвекторът трябва да бъде фиксиран в съответствие с предписания. Превключвателят и другите механизми трябва да са извън зоната на попадане на пръски вода. Категорично е забранено да покривате или запушвате входните или изходните отвори за въздух (решетките), поради риск от злополука или повреда на уреда. Не поставяйте зад завеси, врати, стени или вентилационни отвори. Спазвайте минималните разстояния за монтаж на подове, повърхности, мебели и др.

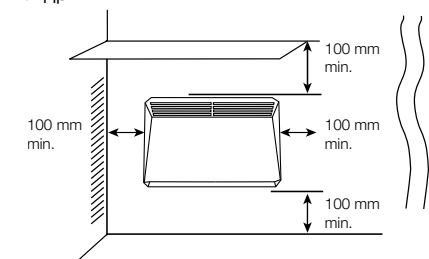

Фиг. 3

Стенен монтаж на устройството:

- Освободете стенната скоба от конвектора: натиснете ключалките и издърпайте скобата към вас, като натиснете двете ключалки надолу (фиг. 4).

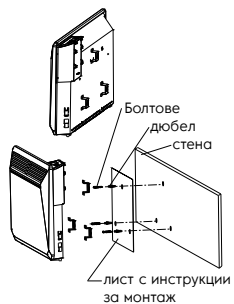

Фиг. 4

- Използвайте скобата като маркировка за монтажните размери, като я прикрепите към стената.
- Проверете положението на скобата, след това маркирайте и пробийте отвори.
- Поставете скобата на стената и я фиксирайте.
- Фиксирайте уреда към скобата, както следва (фиг. 5).
- Поставете долната част на конвектора върху скобата, като използвате специалните отвори, разположени в долната част на конвектора (фиг. 5a).
- Поставете горната част на конвектора върху скобата, като я фиксирате с ключалките на скобата (фиг. 5b).
- Затегнете винтовете в резетата на скобата.

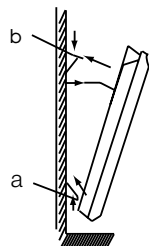

Фиг. 5

Подов монтаж

С помощта на шасито (доставя се отдел-

но), след като предварително сте проучили схемата за монтаж (фиг. 6), инсталирайте уреда на пода:

- Внимателно обърнете конвектора с долната част нагоре (Фиг. 6).
- Вземете едно от шасита и го прикрепете към площадката за закрепване от дясната или от лявата страна на конвектора, така че да приляга плътно към тялото на конвектора. Отворът за винт трябва да съвпада.
- Закрепете шасито с помощта на специалния крепеж, който влиза в комплект за доставка (Фиг. 7).
- Повторете същото за закрепване на второто шаси.

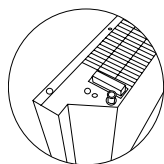

Фиг. 6

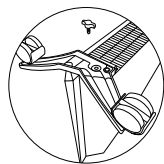

Фиг. 7

Поддръжка

Конвекторът не изисква специална поддръжка. Преди обслужването (поддръжката) конвекторът трябва да бъде изключен от захранването.

Тялото на устройството трябва периодично да се избърсва с мека кърпа без мъх или влажна гъба. Никога не използвайте абразивни, разпенващи почистващи препарати или разтворители. Доста лесно е да почистите пространството зад нагревателя, монтиран на стена. Натиснете двете ключалки на гърба на нагревателя и издърпайте нагревателя напред. След като бъде премахнат, можете да измиете стената, върху която е бил инсталиран.

След приключване на почистването поставете нагревателя обратно в нормалното му работно положение.

Препоръчителна температура и влажност на закрито:

- за работа на конвектор: от -25°C до $+30^{\circ}\text{C}$, влажност от 40% до 90%;
- за съхранение на конвектора: от -20°C до $+80^{\circ}\text{C}$, влажност от 40% до 90%.

Търсене на неизправности

Признак на неизправност	Причина за неизправност	Действия за отстраняване на неизправности
Няма нагряване	1) Няма захранване. 2) Конвекторът е в режим на готовност. 3) Фактичката температура в помещението е по-висока от настройката на термостата.	1) Установете надеждна връзка. 2) Настройте конвектора в работен режим. 3) Регулирайте температурния режим на конвектора.
Мирише на изгорен прах при първо включване	Не е неизправност	Миризмата изчезва след няколко минути работа на конвектора

Ако след като сте опитали всички стъпки за отстраняване на проблеми, проблемът продължава, свържете се с оторизиран сервизен център във вашия регион или с вашия търговски представител.

Технически характеристики

Модел	ECH/T - 1000 E EEC	ECH/T - 1500 E EEC	ECH/T - 2000 E EEC
Номинална консумирана мощност, Вт	900-1000	1350-1500	1800-2000
Номинален ток, А	4.1-4.17	6.14-6.25	8.18-8.33
Номинално напрежение, В-Гц	220-240-50-60	220-240-50-60	220-240-50-60
Степен на прахо- и влагозащита	IP24	IP24	IP24
Клас на електрическа защита	I	I	I
Отопляема площ, м ² *	10-12	13-15	18-20
Размер на уреда (Ш×В×Д), мм	480×413×113	640×413×113	800×413×113
Размер на опаковка (Ш×В×Д), мм	575×445×142	735×445×142	895×445×142
Нетно тегло, кг	3.44	4.33	5.33
Брутно тегло, кг	4.57	5.67	6.77

* Посочената стойност е ориентировъчна и може да се различава в зависимост от реалните работни условия.



Конвекторът се доставя със стикер на предния панел. Извадете го преди да използвате уреда.

Отстраняване на неизправности

E1 - неизправност на температурния сензор.

E2 - прегряването в помещението е повече от 50°C .

Ако възникнат тези грешки, свържете се с вашия дилър.

Оборудване

- Електрически нагревател
- Стенна скоба за монтаж
- Шаблон за монтаж
- Комплект крепежни елементи
- Ръководство за експлоатация
- Комплект шасита с колелца

Съхранение на уреда

Уверете се, че нагревателят е изстинал, преди да го поставите на мястото за съхранение.

Препоръчва се да почистите нагревателя и да го съхранявате (за предпочитане в

оригиналната му опаковка) на хладно и сухо място ако смятате да не използвате уреда дълго време.

Рециклиране



Използваният прибор не трябва да се изхвърля заедно с битовите отпадъци (2012/19/EU).

Гаранционни задължения

Гаранционното обслужване се извършва в съответствие с условията, дадени в раздел «Гаранционни задължения»

Забележка:

В текста на това ръководство, електрическият конвектор може да има такива технически имена като уред, устройство, апарат и други.

Гаранция:

- Продуктът е осигурен с гаранция за следващите две години от датата на покупката. Ако в рамките на този двегодишен гаранционен срок ще бъдат открити някакви дефекти, възникнали в резултат на недостатъци в материалите и /или изработката, продуктът ще бъде ремонтиран или заменен.
- Безплатният ремонт или замяна са възможни само при предоставяне на убедителни доказателства, например, с помощта на квитанцията, потвърждаваща, че денят, в който е поискана поддръжката, е в рамките на гаранционния срок.
- Гаранцията не покрива продукти и/или детайли на продукта, които са предмет на износване, които могат да се третират като консумативи по природата или които са направени от стъкло.
- Гаранцията не покрива дефектите, причинени от неправилна употреба, лоша поддръжка (например, отказът възникна поради проникване вътре в продукта на непознати предмети или течности) или ако промените или ремонтът са били извършени от лицата, не упълномощени от Производителя.
- За правилното използване на изделието потребителят трябва стриктно да спазва всички инструкции, включени в ръководството за потребителя, и трябва да се въздържа от всякакви действия или манипулации, които са описани като нежелателни или посочени в ръководството за потребителя.

- Тези гаранционни ограничения не засягат вашите законови права.

Поддръжка:

Поддръжка по време и след гаранционния период може да бъде получена във всички страни, където продуктът се разпространява официално. Моля, свържете се с вашия дилър за помощ.

Дата на производство

Датата на производство е посочена на стикера върху тялото на уреда, както и е криптирана в Code-128.

Датата на производство се определя по следния начин:

SN XXXXXXXX XXXX XXXXXX XXXXX

месец и година на производство

Не отстранявайте и запазвайте серийния номер на уреда. Ако стикерът със серийния номер е изгубен или повреден, няма да е възможно да възстановите датата на производство, ако е необходимо.

Вносител:



Производител: CladSwiss AG,
Банхофщрасе 27, 6300 Цур, Швейцария.
E-mail: info@cladswiss.com

Произведено в Китай.

Electrolux е регистрирана търговска марка, използвана по лиценз от АВ Electrolux (publ.).

Производителят си запазва правото да внася промени в конструкцията и характеристиките на уреда.

В текста и цифровите обозначения на ръководството могат да възникнат технически и типографски грешки. Промените на техническите характеристики и асортимента могат да бъдат извършени без предварително уведомление.

Допускат се грешки и печатни грешки в текстове и цифри. Дизайнът и техническите данни на устройството могат да се различават от тези, показани на опаковката. Моля, свържете се с вашия търговски консултант за повече подробности.

Информационни изисквания за електрически локални нагреватели					
Идентификатор(и) на модела: ECH/T - 1000 E EEC					
Изисквано	Символ	Стойност	Ед. изм.	Изисквано	Ед. изм.
Термична мощност			Тип подаване на топлина, само за локални отоплителни уреди с електрическо съхранение (изберете един)		
Номинална топлинна мощност	P_{nom}	0.91	kW	ръчно регулиране на топлинния заряд, с вграден термостат	НЕ
Минимална топлинна мощност (ориентируваща)	P_{min}	0.42	kW	ръчно регулиране на термичния заряд с обратна връзка според температура на закрито и/или на открито	НЕ
Максимална непрекъсната топлинна мощност	$P_{max,c}$	0.98	kW	електронно управление на заряда на топлината на закрито и/или на открито	НЕ
Спомагателна консумация на енергия				топлинна мощност с помощта на вентилатор	НЕ
При номинална топлинна мощност	$e_{l,max}$	0	kW	Тип топлоподаване/контрол на стайната температура (изберете един)	
При минимално топлоподаване	$e_{l,min}$	0	kW	едноетапно топлоподаване и без контрол на стайната температура	НЕ
В режим на готовност	$e_{l,SB}$	0.00025	kW	Още две ръчни състояния без контрол на стайната температура	НЕ
				с механичен термостат за контрол на стайната температура	НЕ
				с електронен контрол на температурата в помещението	НЕ
				електронен контрол на температурата в помещението плюс дневен таймер	НЕ
				електронен контрол на стайната температура плюс седмичен таймер	ДА
Други опции за управление (възможни са няколко опции)					
				контрол на стайната температура с откриване на присъствие	НЕ
				контрол на температурата в помещението, с отворен прозорец	ДА
				с опция за дистанционно управление	НЕ
				с адаптивен стартов контрол	НЕ
				с ограничено работно време	НЕ
				със сензор за крушка	НЕ
Контактна информация	Производител: CladSwiss AG, Банхофщрасе 27, 6300 Цур, Швейцария. E-mail: info@cladswiss.com				

Информационни изисквания за електрически локални нагреватели					
Идентификатор(и) на модела: ECH/T - 1500 E EEC					
Изисквано	Символ	Стойност	Ед. изм.	Изисквано	Ед. изм.
Термична мощност			Тип подаване на топлина, само за локални отоплителни уреди с електрическо съхранение (изберете един)		
Номинална топлинна мощност	P_{nom}	1.4	kW	ръчно регулиране на топлинния заряд, с вграден термостат	НЕ
Минимална топлинна мощност (ориентиrowъчна)	P_{min}	0.7	kW	ръчно регулиране на термичния заряд с обратна връзка според температура на закрито и/или на открито	НЕ
Максимална непрекъсната топлинна мощност	$P_{max,c}$	1.4	kW	електронно управление на заряда на топлината на закрито и/или на открито"	НЕ
Спомагателна консумация на енергия			топлинна мощност с помощта на вентилатор		НЕ
При номинална топлинна мощност	eI_{max}	0	kW	Тип топлоподаване/контрол на стайната температура (изберете един)	
При минимално топлоподаване	eI_{min}	0	kW	едноетапно топлоподаване и без контрол на стайната температура	НЕ
В режим на готовност	eI_{sb}	0.00026	kW	Още две ръчни състояния без контрол на стайната температура	НЕ
				с механичен термостат за контрол на стайната температура	НЕ
				с електронен контрол на температурата в помещението	НЕ
				електронен контрол на температурата в помещението плюс дневен таймер	НЕ
				електронен контрол на стайната температура плюс седмичен таймер	ДА
Други опции за управление (възможни са няколко опции)					
				контрол на стайната температура с откриване на присъствие	НЕ
				контрол на температурата в помещението, с отворен прозорец	ДА
				с опция за дистанционно управление	НЕ
				с адаптивен стартов контрол	НЕ
				с ограничено работно време	НЕ
				със сензор за крушка	НЕ
Контактна информация	Производител: CladSwiss AG, Банхофщрасе 27, 6300 Цур, Швейцария. E-mail: info@cladswiss.com				

Информационни изисквания за електрически локални нагреватели					
Идентификатор(и) на модела: ECH/T - 2000 E EEC					
Изисквано	Символ	Стойност	Ед. изм.	Изисквано	Ед. изм.
Термична мощност			Тип подаване на топлина, само за локални отоплителни уреди с електрическо съхранение (изберете един)		
Номинална топлинна мощност	P_{nom}	1.9	kW	ръчно регулиране на топлинния заряд, с вграден термостат	НЕ
Минимална топлинна мощност (ориентиrowъчна)	P_{min}	0.82	kW	ръчно регулиране на термичния заряд с обратна връзка според температура на закрито и/или на открито	НЕ
Максимална непрекъсната топлинна мощност	$P_{max,c}$	1.9	kW	електронно управление на заряда на топлината на закрито и/или на открито"	НЕ
Спомагателна консумация на енергия			топлинна мощност с помощта на вентилатор		НЕ
При номинална топлинна мощност	eI_{max}	0	kW	Тип топлоподаване/контрол на стайната температура (изберете един)	
При минимално топлоподаване	eI_{min}	0	kW	едноетапно топлоподаване и без контрол на стайната температура	НЕ
В режим на готовност	eI_{sb}	0.00025	kW	Още две ръчни състояния без контрол на стайната температура	НЕ
				с механичен термостат за контрол на стайната температура	НЕ
				с електронен контрол на температурата в помещението	НЕ
				електронен контрол на температурата в помещението плюс дневен таймер	НЕ
				електронен контрол на стайната температура плюс седмичен таймер	ДА
Други опции за управление (възможни са няколко опции)					
				контрол на стайната температура с откриване на присъствие	НЕ
				контрол на температурата в помещението, с отворен прозорец	ДА
				с опция за дистанционно управление	НЕ
				с адаптивен стартов контрол	НЕ
				с ограничено работно време	НЕ
				със сензор за крушка	НЕ
Контактна информация	Производител: CladSwiss AG, Банхофщрасе 27, 6300 Цур, Швейцария. E-mail: info@cladswiss.com				

ΠΕΡΙΕΧΟΜΕΝΟ

1. ΕΙΣΑΓΩΓΗ.....	17
2. ΚΑΝΟΝΕΣ ΑΣΦΑΛΕΙΑΣ.....	17
3. ΠΡΟΟΡΙΣΜΟΣ ΤΗΣ ΣΥΣΚΕΥΗΣ.....	17
4. ΓΕΝΙΚΗ ΟΨΗ ΤΗΣ ΣΥΣΚΕΥΗΣ.....	17
5. ΣΥΣΚΕΥΗ ΜΟΝΑΔΑΣ ΕΛΕΓΧΟΥ.....	18
6. ΠΡΟΕΤΟΙΜΑΣΙΑ ΓΙΑ ΛΕΙΤΟΥΡΓΙΑ.....	18
7. ΕΝΕΡΓΟΠΟΙΗΣΗ ΤΗΣ ΣΥΣΚΕΥΗΣ.....	18
8. ΡΥΘΜΙΣΗ ΤΗΣ ΘΕΡΜΟΚΡΑΣΙΑΣ.....	18
9. ΡΥΘΜΙΣΗ ΤΩΝ ΛΕΙΤΟΥΡΓΙΩΝ.....	19
10. ΡΥΘΜΙΣΕΙΣ ΠΡΟΓΡΑΜΜΑΤΟΣ.....	19
11. ΡΥΘΜΙΣΗ ΤΟΥ ΧΡΟΝΟΜΕΤΡΟΥ ΑΠΕΝΕΡΓΟΠΟΙΗΣΗΣ ΤΗΣ ΣΥΣΚΕΥΗΣ.....	20
12. ΛΕΙΤΟΥΡΓΙΕΣ.....	20
13. ΑΠΕΝΕΡΓΟΠΟΙΗΣΗ ΤΗΣ ΣΥΣΚΕΥΗΣ.....	21
14. ΕΓΚΑΤΑΣΤΑΣΗ ΤΗΣ ΣΥΣΚΕΥΗΣ.....	22
15. ΦΡΟΝΤΙΔΑ.....	22
16. ΑΝΤΙΜΕΤΩΠΙΣΗ ΠΡΟΒΛΗΜΑΤΩΝ.....	23
17. ΤΕΧΝΙΚΑ ΧΑΡΑΚΤΗΡΙΣΤΙΚΑ.....	23
18. ΕΞΟΠΛΙΣΜΟΣ.....	23
19. ΑΠΟΘΗΚΕΥΣΗ ΤΗΣ ΣΥΣΚΕΥΗΣ.....	23
20. ΑΝΑΚΥΚΛΩΣΗ.....	24
21. ΥΠΟΧΡΕΩΣΕΙΣ ΕΓΓΥΗΣΗΣ.....	24
22. ΗΜΕΡΟΜΗΝΙΑ ΚΑΤΑΣΚΕΥΗΣ.....	24

ΣΑΣ ΣΚΕΦΤΟΜΑΣΤΕ

Σας ευχαριστούμε που αγοράσατε μια συσκευή Electrolux. Έχετε επιλέξει ένα προϊόν που υποστηρίζεται από δεκαετίες επαγγελματικής εμπειρίας και καινοτομίας. Μοναδικό και κομψό, δημιουργήθηκε με προσοχή για εσάς. Επομένως, όποτε το χρησιμοποιείτε, μπορείτε να είστε σίγουροι ότι τα αποτελέσματα θα είναι πάντα εξαιρετικά.

Καλώς ορίσατε στην Electrolux!

Στην ιστοσελίδα μας, μπορείτε:



Να βρείτε προτάσεις προϊόντων, εγχειρίδια χρήστη και πληροφορίες συντήρησης:
<http://http://www.home-comfort.com/support/>



Κατά την πώληση ο πωλητής πρέπει να συμπληρώσει την ενότητα "Πληροφορίες για το προϊόν", που βρίσκεται στο εσωτερικό πίσω κάλυμμα αυτού του εγχειριδίου λειτουργίας.

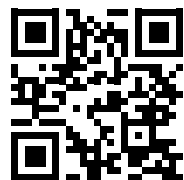

Συμβολα χρήσης



Προσοχή/Σημαντικές πληροφορίες για την ασφάλεια



Γενικές πληροφορίες και συστάσεις

Η υπηρεσία εγγύησης εκτελείται σύμφωνα με τους όρους που καθορίζονται στην ενότητα "Εγγύηση".

Σημείωση:

Στο κείμενο αυτού του εγχειριδίου, η ηλεκτρική θερμάστρα ανεμιστήρα μπορεί να έχει τεχνικά ονόματα όπως μηχανήμα κ.λπ.

Αυτό το προϊόν είναι κατάλληλο μόνο για καλά μονωμένους χώρους ή περιστασιακή χρήση.

Εισαγωγή

Παρακαλούμε διαβάστε και ακολουθείτε αυστηρά τις απαιτήσεις που περιέχονται σε αυτές τις οδηγίες λειτουργίας. Κρατήστε το εγχειρίδιο και έγγραφα που πιστοποιούν την ημερομηνία αγοράς της συσκευής σε ασφαλές μέρος, έτσι ώστε να μπορούν εύκολα να βρεθούν και να χρησιμοποιηθούν στο μέλλον.

Η συσκευή προορίζεται για θέρμανση αέρα σε οικιακού χώρου.

Κανόνες ασφαλείας



Προσοχή!

Απαιτήσεις οι οποίες, εάν δεν τηρηθούν, θα μπορούν να οδηγήσουν σε σοβαρό τραυματισμό ή σοβαρή ζημιά στον εξοπλισμό.

Κατά τη χρήση της συσκευής, τηρείτε τους γενικούς κανόνες ασφαλείας για το χειρισμό ηλεκτρικών συσκευών. Η μη τήρηση των οδηγιών ασφαλείας και των οδηγιών μπορεί να προκαλέσει ηλεκτροπληξία, πυρκαγιά ή/και σοβαρό τραυματισμό. Πριν χρησιμοποιήσετε τη συσκευή, διαβάστε προσεκτικά τις ακόλουθες προφυλάξεις ασφαλείας:

- Όταν ο θερμοανεμιστήρας είναι ενεργοποιημένος για πρώτη φορά, μπορεί να εμφανιστεί μια χαρακτηριστική μυρωδιά καπνού λόγω της καύσης λαδιού στα θερμαντικά στοιχεία. Συνιστάται να ενεργοποιήσετε τη θερμάστρα για 10-20 λεπτά σε ένα καλά αεριζόμενο χώρο πριν από την εγκατάσταση.
- Οποιαδήποτε ηλεκτρική συσκευή πρέπει να επιβλέπεται, ειδικά εάν υπάρχουν παιδιά κοντά. Βεβαιωθείτε ότι τα παιδιά δεν αγγίζουν τη συσκευή με τα χέρια τους.
- Μην χρησιμοποιείτε το αερόθερμο με βλάβη ή/και κατεστραμμένο ή φθαρμένο καλώδιο τροφοδοσίας.
- Το καλώδιο τροφοδοσίας πρέπει να είναι τοποθετημένο με τέτοιο τρόπο ώστε να μην μπαίνει, να μην λειαίνει, να σπάει, να σχηματίζει βρόχους ή να καταστρέφεται με άλλο τρόπο.
- Μην αφήνετε τα ξένα αντικείμενα ή υγρά να εισέλθουν στη συσκευή.
- Τοποθετείτε πάντα τη συσκευή έτσι ώστε να μην υπάρχει κίνδυνος ανάφλεξης εύφλεκτων υλικών (π.χ. κουρτίνες). Βεβαιωθείτε ότι τίποτα δεν εμποδίζει τους αγωγούς αέρα εισόδου και εξόδου. Για να αποφύγετε τη φωτιά, μην τοποθετείτε ρούχα ή άλλα αντικείμενα πάνω από τη συσκευή.

- Βεβαιωθείτε ότι το σώμα της συσκευής και το θερμαντικό στοιχείο της έχουν κρυώσει πριν αποσυρμαρμολογηθεί και τοποθετηθεί στη συσκευασία για μακροχρόνια αποθήκευση. Μην χρησιμοποιείτε τη συσκευή σε ανοιχτούς εξωτερικούς χώρους.
- Βεβαιωθείτε ότι η τάση δικτύου αντιστοιχεί σε αυτήν που αναγράφεται στην ετικέτα της συσκευής.
- Μην προσπαθήσετε να επισκευάσετε μόνοι σας τη συσκευή. Παρακαλούμε επικοινωνήστε με τον προμηθευτή σας.
- Αποσυνδέστε τη συσκευή από την πρίζα όταν δεν την χρησιμοποιείτε και πριν τον καθαρισμό.

Προορισμός της συσκευής

Η συσκευή έχει σχεδιαστεί για θέρμανση αέρα σε οικιακού χώρου.

Γενική όψη της συσκευής



Εικόνα. 1

- Μονάδα ελέγχου
- Οπές εξαερισμού
- Είσοδοι εξαερισμού
- Σετ πλαισίου με τροχούς.

Συσκευή μονάδας ελέγχου

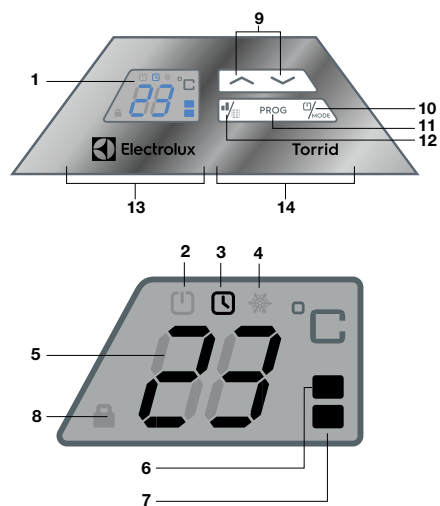

Εικόνα 2 Μονάδα ελέγχου

1. Οθόνη LED
2. Λειτουργία με καθορισμένη θερμοκρασία
3. Λειτουργία με χρονοδιακόπτη για απενεργοποίηση
4. Anti-frost
5. Θερμοκρασία του αέρα
6. Πλήρης ισχύς
7. 1/2 ισχύς
8. Γονικός έλεγχος
9. Κουμπιά ελέγχου
10. Ενεργοποίηση / Απενεργοποίηση
11. Κουμπί εναλλαγής των λειτουργιών
12. Πλήρης / μισή ισχύς
13. Μονάδα ένδειξης
14. Μονάδα εγκατάστασης Easy Push

Προετοιμασία για λειτουργία

1. Αφαιρέστε προσεκτικά τον θερμοανεμιστήρα από χαρτόνι.
2. Αφαιρέστε τα χρωματιστά αυτοκόλλητα από τον μπροστινό πίνακα πριν από τη χρήση.
3. Όταν το ενεργοποιείτε για πρώτη φορά, μπορεί να εμφανιστεί κάποια μυρωδιά, η οποία θα εξαφανιστεί μετά την έναρξη της λειτουργίας του θερμοανεμιστήρα.
4. Στερεώστε τη συσκευή σε σταθερή θέση σύμφωνα με τις οδηγίες συναρμολόγησης και εγκατάστασης.
5. Μετά την εγκατάσταση του θερμοανεμιστήρα, συνδέστε τον σε πρίζα.

6. Δεν συνιστάται να χρησιμοποιείτε την ίδια ηλεκτρική πρίζα για να συνδέσετε ταυτόχρονα τον θερμοανεμιστήρα και άλλη ηλεκτρική συσκευή υψηλής ισχύος.

Ενεργοποίηση της συσκευής



Συνδέστε το καλώδιο τροφοδοσίας της συσκευής σε μια πρίζα. Πατήστε το κουμπί θερμαντήρα \odot ΟΟ για να θέσετε τη συσκευή σε λειτουργία. Στην οθόνη θα εμφανιστεί η πραγματική θερμοκρασία δωματίου. Πατήστε το κουμπί ενεργοποίησης / απενεργοποίησης \oplus του θερμαντήρα προκειμένου να τεθεί σε λειτουργία η συσκευή. Η οθόνη θα εμφανίσει:

■ – Ένδειξη πλήρους ισχύος,

°C – Ένδειξη θερμοκρασίας

☒ – Ένδειξη λειτουργίας «Ανεση», καθώς και η πραγματική θερμοκρασία δωματίου

Σημείωση:

Όταν ενεργοποιείται για πρώτη φορά, η συσκευή χρησιμοποιεί την πλήρη ισχύ του θερμαντικού στοιχείου.

Επιλογή τρόπου λειτουργίας της συσκευής (πλήρης / μισή ισχύς)

Από προεπιλογή, η συσκευή λειτουργεί σε πλήρη ισχύ. Για να επιλέξετε τον τρόπο λειτουργίας της συσκευής (πλήρης ή μισή ισχύς), πατήστε το κουμπί



Η οθόνη θα δείχνει την αντίστοιχη ένδειξη:

■ – μισή ισχύς,

■ – πλήρης ισχύς.

Ρύθμιση της θερμοκρασίας

Θα εμφανιστούν οι ρυθμίσεις θερμοκρασίας στην οθόνη. Χρησιμοποιήστε τα κουμπιά \wedge ή \vee για να ρυθμίσετε τη θερμοκρασία. Κάθε πάτημα αυτών των κουμπιών αντιστοιχεί σε αύξηση ή μείωση της θερμοκρασίας κατά 1°C, αντίστοιχα. Η εργοστασιακή θερμοκρασία είναι 24 °C. Η μέγιστη δυνατή θερμοκρασία είναι 35°C και η ελάχιστη είναι 5°C. Εάν τα κουμπιά \wedge ή \vee είναι πατημένα συνεχώς, η θερμοκρασία αυξάνεται συνεχώς ή μειώνεται κατά 1 °C για κάθε 0,5 δευτερόλεπτο. Εάν δεν πατηθούν κουμπιά εντός 5 δευτερολέπτων, η συσκευή θα επιστρέψει στην κανονική κατάσταση λειτουργίας. Στην οθόνη θα εμφανιστεί η πραγματική θερμοκρασία δωματίου.

Ρύθμιση των λειτουργιών

Πατήστε το κουμπί λειτουργίας, υπάρχουν 6 προγράμματα που αλλάζουν τη θέρμανση μεταξύ λειτουργίας «Comfort» και «Antifreeze» σε διαφορετικές ώρες της ημέρας και της νύχτας. Τα P1-P5 είναι προκαθορισμένα και δεν μπορούν να αλλάξουν. Τα προγράμματα «UP» μπορούν να οριστούν από τον χρήστη. Ο παρακάτω πίνακας δείχνει τον χρόνο εκτέλεσης για κάθε πρόγραμμα.

εβδομάδα	Πρόγραμμα πριν την εγκατάσταση	θέση εγκατάστασης	Θερμοκρασία οικονομίας	ΑΠΕΝΕΡΓΟΠΟΙΗΣΗ /OFF	ΕΝΕΡΓΟΠΟΙΗΣΗ /ON	ΑΠΕΝΕΡΓΟΠΟΙΗΣΗ /OFF	ΕΝΕΡΓΟΠΟΙΗΣΗ /ON	ΑΠΕΝΕΡΓΟΠΟΙΗΣΗ /OFF	ΕΝΕΡΓΟΠΟΙΗΣΗ /ON	ΑΠΕΝΕΡΓΟΠΟΙΗΣΗ /OFF
Δευτέρα-Παρασκευή	P1	Υποδομότητα, διάδρομοι, κουζίνα, σαλόνι, τραπεζαρία, δωμάτιο, χειμερινός κήπος	5°C	00:00πριν το μεσημέρι -6:30πριν το μεσημέρι	6:30πριν το μεσημέρι -8:30πριν το μεσημέρι	8:30πριν το μεσημέρι -17:00μετά το μεσημέρι	17:00μετά το μεσημέρι-22:30μετά το μεσημέρι	22:30μετά το μεσημέρι-24:00μετά το μεσημέρι		
Σάββατο-Κυριακή	P1	Υποδομότητα, διάδρομοι, κουζίνα, σαλόνι, τραπεζαρία, δωμάτιο, χειμερινός κήπος	5°C	00:00πριν το μεσημέρι -7:30πριν το μεσημέρι	7:30πριν το μεσημέρι -10:00πριν το μεσημέρι	10:00πριν το μεσημέρι -12:00πριν το μεσημέρι	12:00μετά το μεσημέρι-14:00μετά το μεσημέρι	14:00μετά το μεσημέρι-17:00μετά το μεσημέρι	17:00μετά το μεσημέρι-22:30μετά το μεσημέρι	22:30μετά το μεσημέρι-24:00μετά το μεσημέρι
Δευτέρα-Παρασκευή	P2	Γραφείο	5°C	00:00πριν το μεσημέρι -6:00πριν το μεσημέρι	6:00πριν το μεσημέρι -17:00μετά το μεσημέρι	17:00μετά το μεσημέρι-24:00μετά το μεσημέρι				
Σάββατο-Κυριακή	P2	Γραφείο	5°C	00:00πριν το μεσημέρι -24:00μετά το μεσημέρι						
Δευτέρα-Κυριακή	P3	τόπος συναλλαγών	5°C	00:00πριν το μεσημέρι -6:00πριν το μεσημέρι	6:00πριν το μεσημέρι -22:00μετά το μεσημέρι	22:00μετά το μεσημέρι-24:00μετά το μεσημέρι				
Δευτέρα-Κυριακή	P4	στο σπίτι, ο τελικός χρήστης ενεργοποιεί το μηχανήμα όταν χρειάζεται θέρμανση, εάν όχι, απενεργοποιήστε το ρεόμα	5°C		00:00πριν το μεσημέρι -24:00μετά το μεσημέρι					
Δευτέρα-Κυριακή	P5	14:00pm-17:00pm στο σπίτι, ο τελικός χρήστης ενεργοποιεί το μηχανήμα όταν χρειάζεται θέρμανση, εάν όχι, απενεργοποιήστε το ρεόμα	5°C	00:00πριν το μεσημέρι -24:00μετά το μεσημέρι						
	UP									Το πρόγραμμα χρήστη εκκινείται τη στιγμή που καθορίζεται από τη χρήση

Ρυθμίσεις προγράμματος

Για να επιλέξετε ένα πρόγραμμα για εκτέλεση:

1. Πατήστε το κουμπί επιλογής προγράμματος, το κουμπί «λειτουργία». Θα εμφανιστεί το τρέχον επιλεγμένο πρόγραμμα, το προεπιλεγμένο εργοστασιακό πρόγραμμα είναι «P4».
2. Συνεχίστε να πατάτε το «Mode», θα εμφανιστεί το P1-P2-P3-P4-P5-UP-P1... έχρι να εμφανιστεί το επιθυμητό πρόγραμμα. Μετά από
3. 3 δευτερόλεπτα, το παράθυρο LED θα επιστρέψει στην εμφάνιση της καθορισμένης θερμοκρασίας. Η λειτουργία επιλογής προγράμματος θα απενεργοποιηθεί, το επιλεγμένο πρόγραμμα θα αποθηκευτεί και θα χρησιμοποιηθεί για τον έλεγχο του θερμαντήρα

Ρυθμίστε το πρόγραμμα χρήστη στη λειτουργία «UP».

Το πρόγραμμα «UP» σάς επιτρέπει να αλλάζετε τη θερμάστρα σε λειτουργία άνετης λειτουργίας την κατάλληλη στιγμή και κάθε μέρα της εβδομάδας μπορεί να έχει διαφορετικές ρυθμίσεις. Μπορούν να εισαχθούν έως τρία διαστήματα στη λειτουργία άνεσης. Οι υπόλοιπες ώρες θα λειτουργούν σε λειτουργία προστασίας από παγετό με την προεπιλεγμένη ρύθμιση θερμοκρασίας 5°C.

1. Πατήστε «Mode» για να επιλέξετε τη λειτουργία «UP».
2. Πατήστε «Prog», το παράθυρο LED θα εμφανίσει «d1» και θα αρχίσει να αναβοσβήνει, σημαίνει ότι ρυθμίζετε το πρόγραμμα για τη Δευτέρα. Πατήστε «Ωρα» για να επιλέξετε

- d1....d7 για να επιλέξετε την ημέρα που θέλετε να ρυθμίσετε το πρόγραμμα.
3. Πατήστε το πλήκτρο «Πάνω» ή «Κάτω», στην οθόνη θα εμφανιστεί «1», και το φως θα αναβοσβήνει. Αυτό σημαίνει ότι μπορείτε να εισάγετε το 1ο χρονικό διάστημα για τη λειτουργία άνεσης.
 4. Πατήστε το πλήκτρο «Πάνω» ή «Κάτω», θα εμφανιστεί το «0» για πρώτη φορά, συνεχίστε να πατάτε «Πάνω» ή «Κάτω», θα εμφανιστεί το 1-2-3...22-23 μέχρι να ληφθεί η επιθυμητή ώρα έναρξης, πατήστε «Ωρα» για να επιβεβαιώσετε την ώρα έναρξης.
 5. Πατήστε το πλήκτρο «Πάνω» ή «Κάτω», έως ότου λάβετε την επιθυμητή ώρα λήξης, πατήστε «Ωρα» για να επιβεβαιώσετε την ώρα λήξης.
- Ο χρήστης ολοκληρώνει τη ρύθμιση 1ου διαστήματος και μεταβαίνει στη ρύθμιση 2ου διαστήματος.**
6. Αφού επιβεβαιώσει το διάστημα 1ης ρύθμισης, προχωρά στη ρύθμιση του 2ου διαστήματος.
 7. Επαναλάβετε τα βήματα 3 έως 5 για να ορίσετε το 2ο και το 3ο χρονικό διάστημα για υψηλή απόδοση θερμότητας.
 8. Θα μπορούσε να εγκατασταθεί μόνο σε ώρες, όχι λεπτά.
 9. Μπορούν να ρυθμιστούν το πολύ 3 χρονικά διαστήματα σε μία ημέρα. Εάν θέλετε να ορίσετε μόνο 1 ή 2 διαστήματα, απλώς πατήστε το κουμπί «Ωρα» για να αποθηκεύσετε τη ρύθμιση, θα πάει στην επόμενη μέρα.
 10. Η επανάληψη των παραπάνω βημάτων μπορεί να ορίσει το πρόγραμμα εργασίας για μία εβδομάδα.
 11. Κατά την παραπάνω ρύθμιση, απλώς πατήστε «Prog» ή μην εκτελέσετε καμία ενέργεια για 2 λεπτά, θα βγει από τη ρύθμιση και θα αποθηκεύσει τα εγκατεστημένα προγράμματα.







Ελέγξτε τη ρύθμιση του προγράμματος «UP».

1. Πατήστε «Prog» για 3 δευτερόλεπτα, το παράθυρο LED θα εμφανίσει «1», θα εμφανιστεί τη ρύθμιση του προγράμματος Δευτέρας. Πατήστε «Ωρα» για να επιλέξετε οποιαδήποτε ημέρα της εβδομάδας για να εμφανιστούν οι ρυθμίσεις του προγράμματος.
2. Πατήστε «Prog», δείχνει «1.», Πατήστε «Prog», δείχνει τον άνετο χρόνο έναρξης του 1ου διαστήματος.
3. Πατήστε «Prog» πάλι, δείχνει τον άνετο χρόνο τερματισμού του 1ου διαστήματος.
4. Πατήστε «Prog», δείχνει τον άνετο χρόνο έναρξης του 2ου διαστήματος.
5. Πατήστε «Prog» πάλι, δείχνει τον άνετο χρόνο τερματισμού του 2ου διαστήματος.
6. Πατήστε «Prog», δείχνει τον άνετο χρόνο

έναρξης του 3ου διαστήματος.

7. Πατήστε «Prog» πάλι, δείχνει τον άνετο χρόνο τερματισμού του 3ου διαστήματος.
8. Επαναλάβετε τα παραπάνω βήματα για να ελέγξετε το d1-d7, εάν ο χρήστης θέλει να ορίσει μία ημέρα, απλώς πατήστε το πλήκτρο Ωρα και επιλέξτε την ημερομηνία που χρειάζεται ο χρήστης και, στη συνέχεια, πατήστε «Prog» για έλεγχο.

Ρύθμιση του χρονόμετρου απενεργοποίησης της συσκευής

Πατήστε το κουμπί **PROG** για να ρυθμίσετε το χρονόμετρο. Στην οθόνη θα εμφανιστεί η ώρα και η ένδειξη του χρονομέτρου  στην οθόνη θα αναβοσβήνει. Πατήστε τα κουμπιά  ή  για να ρυθμίσετε το χρονόμετρο. Το χρονόμετρο κυμαίνεται από 0 έως 24 ώρες. Εάν τα κουμπιά  ή  είναι πατημένα συνεχώς, ο χρόνος αυξάνεται συνεχώς ή μειώνεται κατά 1 ώρα κάθε 0,5 δευτερόλεπτα. Η προεπιλεγμένη ρύθμιση του χρονομέτρου πρέπει να είναι «0 ώρες». Όταν η ένδειξη του χρονομέτρου είναι συνεχώς αναμμένη, το σύστημα ξεκινά τον μετρητή χρόνου, σύμφωνα με την τελευταία ρυθμισμένη τιμή, εάν δεν γίνουν πατήματα κουμπιών για 5 δευτερόλεπτα μετά τη ρύθμιση του χρονομέτρου. Κάθε φορά που πατάτε τα κουμπιά  ή  για να ρυθμίσετε το χρονόμετρο, το σύστημα θα επανέλθει στη νέα προκαθορισμένη ώρα. Όταν παρέλθει ο καθορισμένος χρόνος, το σύστημα θα απενεργοποιήσει αυτόματα τη θερμάστρα, θέτοντάς την σε κατάσταση αναμονής με απενεργοποίηση της θέρμανσης.

Λειτουργία "Ανοιχτού παραθύρου"

Όταν αυτή η λειτουργία είναι ενεργή, όταν η θερμοκρασία πέσει μέσα σε 10 λεπτά (και στη συνέχεια έως 30 λεπτά) κατά 5 μοίρες ή περισσότερο, η λειτουργία Anti-frost ενεργοποιείται στη θερμάστρα. Εάν, σε διάστημα 10 - 30 λεπτών, η θερμοκρασία συνεχίσει να μειώνεται, η συσκευή απενεργοποιείται. Επιπλέον, ο θερμαντήρας περιμένει τη σταθεροποίηση της μείωσης της θερμοκρασίας δωματίου, εάν αυξηθεί κατά 2 μοίρες, τότε ενεργοποιείται η τελευταία λειτουργία ρύθμισης.

Λειτουργία "Γονικού ελέγχου"

Κλειδώνει όλα τα κουμπιά στον πίνακα ελέγχου. Κατά τη λειτουργία της συσκευής πατήστε και κρατήστε πατημένο το κουμπί αριστερού και

δεξιού βέλους ταυτόχρονα για λίγα δευτερόλεπτα. Η ένδειξη κλειδώματος θα ανάψει στην οθόνη. Η λειτουργία Γονικού Ελέγχου είναι ενεργοποιημένη. Για να απενεργοποιήσετε τη λειτουργία, επαναλάβετε την ίδια διαδικασία όπως και για την ενεργοποίηση.

Λειτουργία "Auto Restart Resume"

Σε περίπτωση βραχυπρόθεσμης διακοπής ρεύματος και της περαιτέρω ενεργοποίησής του, ο μεταγωγέας μεταβαίνει αυτόματα στη λειτουργία λειτουργίας, διατηρώντας παράλληλα τον τελευταίο τρόπο λειτουργίας της συσκευής και τη ρυθμισμένη θερμοκρασία (Εάν έχει ρυθμιστεί ο χρονοδιακόπτης, αποθηκεύεται ο χρόνος απενεργοποίησης). Αν κατά τη στιγμή της διακοπής ρεύματος η συσκευή ήταν σε κατάσταση αναμονής, στη συνέχεια, όταν θα αποκατασταθεί η παροχή ηλεκτρικού ρεύματος θα παραμείνει στην ίδια κατάσταση.

Λειτουργία "Anti-frost"

Πατήστε το κουμπί PROG 2 φορές. Στη οθόνη θα εμφανιστεί το εικονίδιο  - Λειτουργία Αντιψύξης είναι ενεργοποιημένη.

Λειτουργία "Προστασίας από υπερθέρμανση"

Η συσκευή είναι εξοπλισμένη με διακόπτη προστασίας που ενεργοποιείται όταν επιτευχθεί το ανώτερο όριο θερμοκρασίας. Ο θερμαντήρας σβήνει αυτόματα σε περίπτωση υπερθέρμανσης. Μετά την εξάλειψη της πηγής υπερθέρμανσης, ο θερμαντήρας θα ενεργοποιηθεί αυτόματα.

Απενεργοποίηση της συσκευής

Για να απενεργοποιήσετε τη συσκευή, πατήστε το κουμπί  σε οποιαδήποτε λειτουργία.



Η διαφορά μεταξύ των θερμοκρασιών ενεργοποίησης / απενεργοποίησης για το σημείο ρύθμισης μπορεί να κυμαίνεται μεταξύ 0,1°C και 3°C, ανάλογα με τον όγκο και τη θερμομόνωση του δωματίου. Συνιστούμε, όταν χρησιμοποιείτε τη συσκευή σε μεγάλα δωμάτια που υπόκεινται σε γρήγορη ψύξη, ρυθμίστε τη θερμοκρασία 2-3°C υψηλότερη από την επιθυμητή για αποτελεσματικότερη λειτουργία του θερμαντήρα.

Εγκατάσταση της συσκευής

Συνιστώμενη εγκατάσταση

Ο θερμαντήρας πρέπει να είναι σταθερός σύμφωνα με τις οδηγίες. Κρατήστε το διακόπτη και άλλους μηχανισμούς μακριά από το πιστόλιμα του νερού. Απαγορεύεται αυστηρά να καλύπτετε ή να συνδέετε τις εισόδους ή τις εξόδους αέρα (γρίλιες), λόγω του κινδύνου ατυχήματος ή ζημιάς στη συσκευή. Μην τοποθετείτε πίσω από κουρτίνες, πόρτες, τοίχους ή αεραγωγούς. Τηρείτε τις ελάχιστες αποστάσεις εγκατάστασης σε δάπεδα, επιφάνειες, έπιπλα κ.λπ.

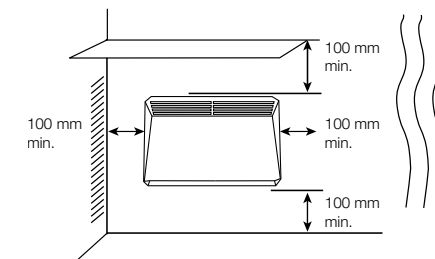

Εικόνα 3

Τοποθέτηση της συσκευής σε τοίχο:

- Ελευθερώστε το υποστήριγμα τοίχου από το θερμαντήρα: πιέστε τα μάνδαλα και τραβήξτε το βραχίονα προς το μέρος σας πιέζοντας προς τα κάτω τα δύο μάνδαλα (εικ. 4).

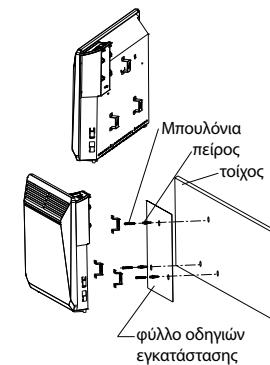

Εικ. 4

- Χρησιμοποιήστε το υποστήριγμα ως σήμανση για τις διαστάσεις της εγκατάστασης βάζοντας τον στον τοίχο.
- Ελέγξτε τη θέση του υποστηρίγματος και, στη συνέχεια, σημειώστε και ανοίξτε τις σπές.
- Τοποθετήστε το βραχίονα στον τοίχο και

ασφαλίστε το.

- Στερεώστε τη συσκευή πάνω στο υποστήριγμα ως εξής (εικ. 5).
- Τοποθετήστε το κάτω μέρος του θερμοανεμιστήρα στο βραχίονα με τη βοήθεια ειδικών οπών που βρίσκονται στο κάτω μέρος του θερμοανεμιστήρα (εικ. 5a).
- Τοποθετήστε το πάνω μέρος του θερμοανεμιστήρα στο βραχίονα, στερεώνοντάς το με τα μάνδαλα στο βραχίονα (εικ. 5b).
- βιδώστε τις βίδες στα μάνδαλα του βραχίονα.

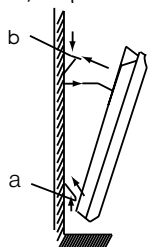

Εικ. 5

Εγκατάσταση στο πάτωμα

Χρησιμοποιώντας το σασί (παρέχεται χωριστά), έχοντας προηγουμένως μελετήσει το σχήμα στήριξης (Εικ. 6), εγκαταστήστε τη συσκευή στο πάτωμα:

1. Γυρίστε προσεκτικά τον θερμοανεμιστήρα ανάποδα (Εικ. 6).
2. Πάρτε ένα από τα σασί και στερεώστε το στο τακάκι προσεγείωσης στη δεξιά ή την αριστερή άκρη του θερμαντήρα έτσι ώστε να ταιριάζει άνετα στο σώμα του θερμοανεμιστήρα. Η οπή της βίδας πρέπει να ταιριάζει.
3. Ασφαλίστε το σασί με το ειδικό στήριγμα που παρέχεται (Εικ. 7).
4. Επαναλάβετε το ίδιο για τοποθέτηση το δεύτερο σασί.

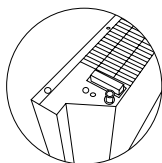

Εικ. 6

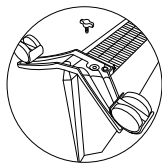

Εικ. 7

Φροντίδα

Ο θερμοανεμιστήρας δεν απαιτεί ιδιαίτερη φροντίδα. Πριν από τη συντήρηση (φροντίδα), είναι απαραίτητο να αποσυνδέσετε τον θερμοανεμιστήρα

από το δίκτυο τροφοδοσίας. Το σώμα της συσκευής πρέπει να σκουπίζεται περιοδικά με ένα μαλακό πανί χωρίς χνούδι ή υγρό σφουγγάρι. Ποτέ μην χρησιμοποιείτε λειαντικά, αφρώδη απορρυπαντικά ή διαλύτες. Είναι πολύ εύκολο να καθαρίσετε το χώρο πίσω από ένα επιτοίχιο θερμοανεμιστήρα. Πιέστε προς τα κάτω τα δύο μάνδαλα στο πίσω μέρος του θερμαντήρα και τραβήξτε το θερμαντήρα προς τα εμπρός. Αφού αφαιρεθεί, μπορείτε να πλύνετε τον τοίχο στον οποίο είχε εγκατασταθεί. Αφού ολοκληρώσετε τον καθαρισμό, επανατοποθετήστε τον θερμοανεμιστήρα στην κανονική της θέση λειτουργίας. Συνιστώμενη εσωτερική θερμοκρασία και υγρασία: α) για τη λειτουργία του θερμοανεμιστήρα: από -25°C έως +30°C, υγρασία από 40% έως 90%. β) για αποθήκευση του θερμοανεμιστήρα: από -20°C έως +80°C, υγρασία από 40% έως 90%.

Αντιμέτωπιση προβλημάτων

Συμπτώματα της βλάβης	Αιτία της βλάβης	Βήματα αντιμετώπισης προβλημάτων
Δεν έχει θέρμανση	1) Δεν υπάρχει παροχή ηλεκτρικού ρεύματος. 2) Θερμαντήρας είναι σε κατάσταση αναμονής. 3) Η πραγματική θερμοκρασία δωματίου είναι υψηλότερη από τη ρύθμιση του θερμοστάτη.	1) Δημιουργήστε μια αξιόπιστη σύνδεση. 2) Βάλτε το αερόθερμο σε λειτουργία. 3) Ρυθμίστε τη λειτουργία θερμοκρασίας της λειτουργίας του θερμαντήρα.
Οσμή καμένης σκόνης όταν ενεργοποιήθηκε για πρώτη φορά	Δεν είναι βλάβη	Η μυρωδιά εξαφανίζεται μετά από λίγα λεπτά λειτουργίας

Εάν, αφού δοκιμάσετε όλα τα βήματα αντιμετώπισης προβλημάτων, το πρόβλημα παραμένει, επικοινωνήστε με ένα εξουσιοδοτημένο κέντρο σέρβις στην περιοχή σας ή με τον αντιπρόσωπο πωλήσεων.

Τεχνικά χαρακτηριστικά

Μοντέλο	ECH/T - 1000 E EEC	ECH/T - 1500 E EEC	ECH/T - 2000 E EEC
Ονομαστική κατανάλωση ισχύος, βάτ	900-1000	1350-1500	1800-2000
Ονομαστικό ρεύμα, A	4.1-4.17	6.14-6.25	8.18-8.33
Ονομαστική τάση, V~Hz	220-240~50-60	220-240~50-60	220-240~50-60
Αντοχή στη σκόνη και την υγρασία	IP24	IP24	IP24
Κατηγορία ηλεκτρικής προστασίας	I	I	I
Heating area, μ ² *	10-12	13-15	18-20
Μέγεθος συσκευής (Π×Υ×Β), χιλιοστά	480×413×113	640×413×113	800×413×113
Μέγεθος συσκευασίας (Π×Υ×Β), χιλιοστά	575×445×142	735×445×142	895×445×142
Καθαρό βάρος, κιλό	3.44	4.33	5.33
Μεικτό βάρος, κιλό	4.57	5.67	6.77

*Η υποδεικνυόμενη τιμή είναι μια οδηγία και μπορεί να διαφέρει ανάλογα με τις πραγματικές συνθήκες λειτουργίας.



Ο θερμοανεμιστήρας εφοδιάζεται με ένα αυτοκόλλητο τοποθετημένο στο μπροστινό πλαίσιο. Αφαιρέστε το πριν χρησιμοποιήσετε τη συσκευή.

Αντιμέτωπιση προβλημάτων

E1 - βλάβη του αισθητήρα θερμοκρασίας
E2 - υπερθέρμανση στο δωμάτιο πάνω από 50 °C
Εάν προκύψουν τέτοια σφάλματα, μπορείτε να επικοινωνήσετε με τον πωλητή.

Εξοπλισμός

1. Θερμοανεμιστήρας
2. Βάση τοίχου
3. Πρότυπο τοποθέτησης
4. Ένα σύνολο συνδετήρων
5. Εγχειρίδιο λειτουργίας
6. Σετ πλαισίου με τροχούς

Αποθήκευση της συσκευής

Βεβαιωθείτε ότι ο θερμοανεμιστήρας έχει κρυώσει πριν τον αποθηκεύσετε. Συνιστάται να καθαρίσετε τον θερμοανεμιστήρα και να την αποθηκεύσετε

(κατά προτίμηση στην εργοστασιακή συσκευασία) σε δροσερό και στεγνό μέρος εάν δεν σκοπεύετε να χρησιμοποιήσετε τη συσκευή για μεγάλο χρονικό διάστημα.

Ανακύκλωση



Μια χρησιμοποιημένη συσκευή δεν μπορεί να απορριφθεί με οικιακά απορρίμματα (2012/19/EU)

Υποχρεώσεις εγγύησης

Η υπηρεσία εγγύησης εκτελείται σύμφωνα με τους όρους που καθορίζονται στην ενότητα "Εγγύηση" **Εγγύηση:**

- Η περίοδος εγγύησης για το προϊόν είναι δύο χρόνια από την ημερομηνία αγοράς. Εάν προκύψουν ελαττώματα λόγω ελαττωμάτων υλικών και/ή κατασκευής κατά τη διάρκεια αυτής της διετούς περιόδου εγγύησης, το προϊόν θα επισκευαστεί ή θα αντικατασταθεί.
- Δωρεάν επισκευή ή αντικατάσταση είναι δυνατή μόνο εάν παρέχονται πειστικά αποδεικτικά στοιχεία, για παράδειγμα μια απόδειξη που επιβεβαιώνει ότι η ημέρα που ζητήθηκε η υπηρεσία είναι εντός της περιόδου εγγύησης.
- Η εγγύηση δεν καλύπτει προϊόντα και/ή μέρη του προϊόντος που υπόκεινται σε φθορά, τα οποία μπορούν να θεωρηθούν αναλώσιμα από τη φύση τους και τα οποία είναι κατασκευασμένα από γυαλί.
- Η εγγύηση είναι άκυρη εάν το ελάττωμα προκαλείται από ζημιά που προκαλείται από ακατάλληλη χρήση, κακή συντήρηση (για παράδειγμα, η βλάβη προκλήθηκε από ξένα αντικείμενα ή υγρά που εισέρχονταν στο προϊόν) ή εάν πραγματοποιήθηκαν αλλαγές ή επισκευές από άτομο που δεν έχουν εξουσιοδοτηθεί από τον Κατασκευαστή.
- Για τη σωστή χρήση του προϊόντος, ο χρήστης πρέπει να τηρεί αυστηρά όλες τις οδηγίες που περιλαμβάνονται στο εγχειρίδιο χρήστη και πρέπει να απέχει από οποιαδήποτε ενέργεια ή χειραγώγηση που περιγράφεται ως ανεπιθύμητη ή που αναφέρεται στο εγχειρίδιο χρήστη.
- Αυτοί οι περιορισμοί εγγύησης δεν επηρεάζουν τα νόμιμα δικαιώματά σας.

Υποστήριξη:

Υποστήριξη κατά τη διάρκεια και μετά την περίοδο εγγύησης είναι διαθέσιμη σε όλες τις χώρες όπου το προϊόν διανέμεται επίσημα. Επικοινωνήστε με τον πωλητή για βοήθεια.

Ημερομηνία κατασκευής

Η ημερομηνία κατασκευής αναφέρεται στο αυτοκόλλητο στο σώμα της συσκευής, και επίσης κρυπτογραφημένο στον Code-128.

Η ημερομηνία κατασκευής καθορίζεται ως εξής
SN XXXXXXX XXXX XXXXXX XXXXX

μήνας και έτος παραγωγής

Μην αφαιρείτε και προσέξτε την ασφάλεια του σειριακού αριθμού στη συσκευή. Εάν το αυτοκόλλητο σειριακού αριθμού χαθεί ή καταστραφεί, δεν θα είναι δυνατό να αποκατασταθεί η ημερομηνία παραγωγής αν είναι απαραίτητη.

Εισαγωγές

Κατασκευαστής: CladSwiss AG,
Μπάνχοφστρασε, 27, 6300 Ζουγκ, Ελβετία.
E-mail: info@cladswiss.com

Κατασκευασμένο στη Λαϊκή Δημοκρατία της Κίνας.

Το Electrolux είναι εγγεγραμμένο εμπορικό σήμα, που χρησιμοποιείται με άδεια από την AB Electrolux (publ.).

Ο κατασκευαστής διατηρεί το δικαίωμα να κάνει αλλαγές στο σχεδιασμό και τα χαρακτηριστικά της συσκευής.

Το κείμενο και οι αριθμοί στην οδηγία χρήσης ενδέχεται να περιέχουν τεχνικά λάθη και τυπογραφικά λάθη. Οι αλλαγές στις προδιαγραφές και το εύρος μπορούν να αλλάξουν χωρίς προειδοποίηση.

Επιτρέπονται σφάλματα και τυπογραφικά λάθη σε κείμενα και αριθμούς. Ο σχεδιασμός και τα τεχνικά δεδομένα της συσκευής ενδέχεται να διαφέρουν από αυτά που εμφανίζονται στη συσκευασία. Παρακαλούμε επικοινωνήστε με σύμβουλο πωλήσεων για περισσότερες λεπτομέρειες.

Απαιτήσεις πληροφοριών για ηλεκτρικούς τοπικούς θερμαντήρες					
Αναγνωριστικά μοντέλου: ECH/T – 1000 E EEC					
Απαιτείται	Σύμβολο	αξία	Μονάδα	Απαιτείται	Μονάδα
Θερμική ισχύς				Τύπος παροχής θερμότητας, μόνο για τοπικούς θερμαντήρες με ηλεκτρική αποθήκευση (επιλέξτε έναν)	
Ονομαστική θερμική ισχύς	P_{nom}	0.91	kW	χειροκίνητη ρύθμιση του φορτίου θερμότητας, με ενσωματωμένο θερμοστάτη	ΔΕΝ
Ελάχιστη απόδοση θερμότητας (ενδεικτική)	P_{min}	0.42	kW	χειροκίνητος έλεγχος φόρτισης θερμότητας με ανατροφοδότηση θερμοκρασίας δωματίου και/ή εξωτερικού χώρου	ΔΕΝ
Μέγιστη συνεχής παραγωγή θερμότητας	$P_{max,c}$	0.98	kW	ηλεκτρονικός έλεγχος της φόρτισης της θερμότητας σε εσωτερικούς και/ή εξωτερικούς χώρους	ΔΕΝ
Βοηθητική κατανάλωση ενέργειας				θερμική ισχύ από ανεμιστήρα	ΔΕΝ
ονομαστική παραγωγή θερμότητας	$e_{l,max}$	0	kW	Τύπος ελέγχου θερμότητας/θερμοκρασίας δωματίου (επιλέξτε έναν)	
ελάχιστη παραγωγή θερμότητας	$e_{l,min}$	0	kW	έξοδος θερμότητας ενός σταδίου και χωρίς έλεγχο θερμοκρασίας δωματίου	ΔΕΝ
Σε κατάσταση αναμονής	$e_{l,SB}$	0.00025	kW	Δύο ή περισσότερα χειροκίνητα στάδια, χωρίς έλεγχο θερμοκρασίας δωματίου	ΔΕΝ
				με μηχανικό θερμοστάτη για έλεγχο θερμοκρασίας δωματίου	ΔΕΝ
				με ηλεκτρονικό έλεγχο θερμοκρασίας δωματίου	ΔΕΝ
				ηλεκτρονικός έλεγχος της θερμοκρασίας δωματίου συν χρονομετρητής ημέρας	ΔΕΝ
				ηλεκτρονικός έλεγχος θερμοκρασίας δωματίου συν εβδομαδιαίο χρονομέτρο	ΝΑΙ
Άλλες επιλογές ελέγχου (είναι δυνατές πολλές επιλογές)					
				έλεγχος θερμοκρασίας δωματίου με ανίχνευση παρουσίας	ΔΕΝ
				έλεγχος θερμοκρασίας δωματίου, με ανοιχτό παράθυρο	ΝΑΙ
				με δυνατότητα τηλεχειρισμού	ΔΕΝ
				με προσαρμοστικό έλεγχο εκκίνησης	ΔΕΝ
				με περιορισμό χρόνου εργασίας	ΔΕΝ
				με αισθητήρα λαμπτήρα	ΔΕΝ
Στοιχεία επικοινωνίας	Κατασκευαστής: CladSwiss AG, Μπάνχοφστρασε, 27, 6300 Ζουγκ, Ελβετία. E-mail: info@cladswiss.com				

Απαιτήσεις πληροφοριών για ηλεκτρικούς τοπικούς θερμαντήρες					
Αναγνωριστικά μοντέλου: ECH/T – 1500 E EEC					
Απαιτείται	Σύμβολο	αξία	Μονάδα	Απαιτείται	Μονάδα
Θερμική ισχύς			Τύπος παροχής θερμότητας, μόνο για τοπικούς θερμαντήρες με ηλεκτρική αποθήκευση (επιλέξτε έναν)		
Ονομαστική θερμική ισχύς	P_{nom}	1.4	kW	χειροκίνητη ρύθμιση του φορτίου θερμότητας, με ενσωματωμένο θερμοστάτη	ΔΕΝ
Ελάχιστη απόδοση θερμότητας (ενδεικτική)	P_{min}	0.7	kW	χειροκίνητος έλεγχος φόρτισης θερμότητας με ανατροφοδότηση θερμοκρασίας δωματίου και/ή εξωτερικού χώρου	ΔΕΝ
Μέγιστη συνεχής παραγωγή θερμότητας	$P_{max,c}$	1.4	kW	ηλεκτρονικός έλεγχος της φόρτισης της θερμότητας σε εσωτερικούς και/ή εξωτερικούς χώρους	ΔΕΝ
Βοηθητική κατανάλωση ενέργειας			θερμική ισχύ από ανεμιστήρα		ΔΕΝ
ονομαστική παραγωγή θερμότητας	eI_{max}	0	kW	Τύπος ελέγχου θερμότητας/θερμοκρασίας δωματίου (επιλέξτε έναν)	
ελάχιστη παραγωγή θερμότητας	eI_{min}	0	kW	έξοδος θερμότητας ενός σταδίου και χωρίς έλεγχο θερμοκρασίας δωματίου	ΔΕΝ
Σε κατάσταση αναμονής	eI_{sb}	0.00026	kW	Δύο ή περισσότερα χειροκίνητα στάδια, χωρίς έλεγχο θερμοκρασίας δωματίου	ΔΕΝ
				με μηχανικό θερμοστάτη για έλεγχο θερμοκρασίας δωματίου	ΔΕΝ
				με ηλεκτρονικό έλεγχο θερμοκρασίας δωματίου	ΔΕΝ
				ηλεκτρονικός έλεγχος της θερμοκρασίας δωματίου συν χρονομετρητής ημέρας	ΔΕΝ
				ηλεκτρονικός έλεγχος θερμοκρασίας δωματίου συν εβδομαδιαίο χρονόμετρο	ΝΑΙ
			Άλλες επιλογές ελέγχου (είναι δυνατές πολλές επιλογές)		
				έλεγχος θερμοκρασίας δωματίου με ανίχνευση παρουσίας	ΔΕΝ
				έλεγχος θερμοκρασίας δωματίου, με ανοιχτό παράθυρο	ΝΑΙ
				με δυνατότητα τηλεχειρισμού	ΔΕΝ
				με προσαρμοστικό έλεγχο εκκίνησης	ΔΕΝ
				με περιορισμό χρόνου εργασίας	ΔΕΝ
				με αισθητήρα λαμπτήρα	ΔΕΝ
Στοιχεία επικοινωνίας	Κατασκευαστής: CladSwiss AG, Μπάνχοφστρασε, 27, 6300 Ζουγκ, Ελβετία. E-mail: info@cladswiss.com				

Απαιτήσεις πληροφοριών για ηλεκτρικούς τοπικούς θερμαντήρες					
Αναγνωριστικά μοντέλου: ECH/T – 1500 E EEC					
Απαιτείται	Σύμβολο	αξία	Μονάδα	Απαιτείται	Μονάδα
Θερμική ισχύς			Τύπος παροχής θερμότητας, μόνο για τοπικούς θερμαντήρες με ηλεκτρική αποθήκευση (επιλέξτε έναν)		
Ονομαστική θερμική ισχύς	P_{nom}	1.9	kW	χειροκίνητη ρύθμιση του φορτίου θερμότητας, με ενσωματωμένο θερμοστάτη	ΔΕΝ
Ελάχιστη απόδοση θερμότητας (ενδεικτική)	P_{min}	0.82	kW	χειροκίνητος έλεγχος φόρτισης θερμότητας με ανατροφοδότηση θερμοκρασίας δωματίου και/ή εξωτερικού χώρου	ΔΕΝ
Μέγιστη συνεχής παραγωγή θερμότητας	$P_{max,c}$	1.9	kW	ηλεκτρονικός έλεγχος της φόρτισης της θερμότητας σε εσωτερικούς και/ή εξωτερικούς χώρους	ΔΕΝ
Βοηθητική κατανάλωση ενέργειας			θερμική ισχύ από ανεμιστήρα		ΔΕΝ
ονομαστική παραγωγή θερμότητας	eI_{max}	0	kW	Τύπος ελέγχου θερμότητας/θερμοκρασίας δωματίου (επιλέξτε έναν)	
ελάχιστη παραγωγή θερμότητας	eI_{min}	0	kW	έξοδος θερμότητας ενός σταδίου και χωρίς έλεγχο θερμοκρασίας δωματίου	ΔΕΝ
Σε κατάσταση αναμονής	eI_{sb}	0.00025	kW	Δύο ή περισσότερα χειροκίνητα στάδια, χωρίς έλεγχο θερμοκρασίας δωματίου	ΔΕΝ
				με μηχανικό θερμοστάτη για έλεγχο θερμοκρασίας δωματίου	ΔΕΝ
				με ηλεκτρονικό έλεγχο θερμοκρασίας δωματίου	ΔΕΝ
				ηλεκτρονικός έλεγχος της θερμοκρασίας δωματίου συν χρονομετρητής ημέρας	ΔΕΝ
				ηλεκτρονικός έλεγχος θερμοκρασίας δωματίου συν εβδομαδιαίο χρονόμετρο	ΝΑΙ
			Άλλες επιλογές ελέγχου (είναι δυνατές πολλές επιλογές)		
				έλεγχος θερμοκρασίας δωματίου με ανίχνευση παρουσίας	ΔΕΝ
				έλεγχος θερμοκρασίας δωματίου, με ανοιχτό παράθυρο	ΝΑΙ
				με δυνατότητα τηλεχειρισμού	ΔΕΝ
				με προσαρμοστικό έλεγχο εκκίνησης	ΔΕΝ
				με περιορισμό χρόνου εργασίας	ΔΕΝ
				με αισθητήρα λαμπτήρα	ΔΕΝ
Στοιχεία επικοινωνίας	Κατασκευαστής: CladSwiss AG, Μπάνχοφστρασε, 27, 6300 Ζουγκ, Ελβετία. E-mail: info@cladswiss.com				

OBSAH

1. ÚVOD	29
2. BEZPEČNOSTNÍ PŘEDPISY	29
3. ÚČEL ZAŘÍZENÍ	29
4. CELKOVÝ VZHLED ZAŘÍZENÍ	29
5. ŘÍDICÍ JEDNOTKA ZAŘÍZENÍ	30
6. PŘÍPRAVA K PRÁCI	30
7. ZAPNUTÍ ZAŘÍZENÍ	30
8. NASTAVENÍ TEPLoty	30
9. NASTAVENÍ REŽIMU	31
10. NASTAVENÍ PROGRAMU	31
11. NASTAVENÍ ČASOVAČE VYPNUTÍ ZAŘÍZENÍ	32
12. FUNKCE	32
13. VYPNUTÍ SPOTŘEBIČE	33
14. INSTALACE ZAŘÍZENÍ	33
15. PÉČE	34
16. ODSTRAŇOVÁNÍ PROBLÉMŮ	35
17. SPECIFIKACE	35
18. VYBAVENÍ	35
19. SKLADOVÁNÍ SPOTŘEBIČE	35
20. UTILIZACE	36
21. ZÁRUČNÍ PODMÍNKY	36
22. DATUM VÝROBY	36

MYSLÍME O VÁS

Děkujeme, že jste si koupili Electrolux. Vybrali jste si produkt podporovaný desetiletými profesionálními zkušenostmi a inovací. Unikátní a stylový, byl navržen s ohledem na vás. Proto, kdykoli jej použijete, můžete si být jisti, že výsledek bude vždy vynikající. Vítejte v Electrolux!

Na našem webu můžete:



Najít doporučení pro použití produktů, návody k ohluzce a informace o technické údržbě: <http://http://www.home-comfort.com/support/>



Při prodeji produktu je prodejce povinen vyplnit oddíl „Informace o produktu“ na vnitřní straně zadního přebalu tohoto návodu.

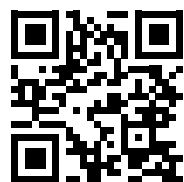

Použité symboly



Upozornění/Důležité bezpečnostní informace



Obecné informace a doporučení

Záruční servis se provádí v souladu s podmínkami uvedenými v části "Záruční podmínky".

Poznámka:

V textu tohoto návodu může mít elektrokonvektor takové technické názvy jako zařízení, přístroj, aparát atd.

Toto zařízení je vhodné pouze pro dobře izolované místnosti nebo příležitostné použití.

Úvod

Přečtěte si a přísně dodržujte požadavky obsažené v tomto návodu k použití. Manuál a dokumenty, které potvrzují datum nákupu zařízení, uschovejte na bezpečném místě, aby jej bylo možné v budoucnu snadno najít a použít.

Přístroj je určen k ohřevu vzduchu v domácnostech.

Bezpečnostní předpisy



Pozor!

Požadavky, které, pokud nebudou dodrženy, by mohly mít za následek vážné zranění nebo vážné poškození zařízení.

Při používání zařízení dodržujte obecná bezpečnostní pravidla při používání elektrických zařízení. Nedodržení bezpečnostních pokynů a návodu může vést k úrazu elektrickým proudem, požáru nebo vážnému zranění. Před použitím zařízení si pečlivě přečtěte následující bezpečnostní pravidla:

- Při prvním zapnutí přímotopu se může díky spalování oleje v topných tělesech objevit charakteristický zápach kouře. Před instalací se doporučuje zapnout přímotop na 10 - 20 minut v dobře větraném prostoru.
- Veškeré elektrické spotřebiče by měly být pod dozorem, zejména pokud jsou v blízkosti dětí. Sledujte, aby se děti nedotýkali spotřebiče rukama.
- Nepoužívejte konvektor s poškozením a/nebo poškozeným nebo roztrženým napájecím kabelem.
- Síťový kabel musí být umístěn tak, aby na něj nebylo šlápnuto, aby nedošlo k jeho opotřebení nebo byl roztržený, netvořil smyčky nebo nebyl vystaven jinému poškození.
- Zabraňte vniknutí cizích předmětů nebo tekutin do zařízení.
- Vždy umístěte spotřebič tak, aby se nemohly vznítit žádné hořlavé materiály (např. záclony). Ujistěte se, že nic neblokuje vstupní a výstupní potrubí. Aby nedocházelo k požáru, nedávejte na zařízení oblečení ani jiné předměty.

- Ujistěte se, že tělo spotřebiče a jeho topný článek vychladly před demontáží zařízení a ukládání do obalu pro dlouhodobé skladování.
- Nepoužívejte zařízení na volném prostranství venku.
- Ujistěte se, že síťové napětí odpovídá napětí uvedenému na nálepce spotřebiče.
- Nepokoušejte se přístroj sami opravovat. Kontaktujte prodejce.
- Pokud se zařízení nepoužívá a před čištěním, odpojte jej ze sítě.

Účel zařízení

Přístroj je určen k ohřevu vzduchu v domácnostech.

Celkový vzhled zařízení



Obr. 1

1. Řídicí Jednotka
2. Větrací výstupní otvory
3. Větrací vstupní otvory
4. Sada podvozků s válečky.

Řídicí Jednotka zařízení

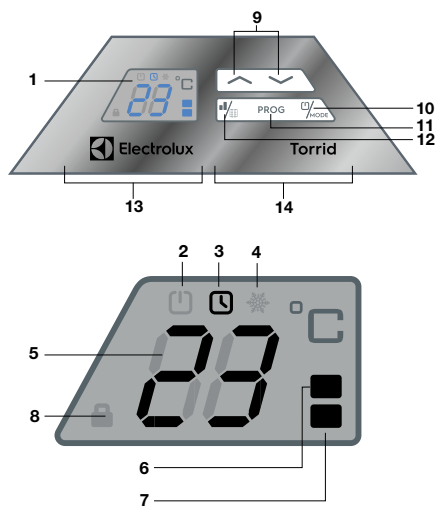

Obr. 2 Řídicí Jednotka

1. LED displej
2. Provozní režim s nastavenou teplotou
3. Rozvrh s časovačem na vypnutí
4. Anti-frost
5. Teplota vzduchu
6. Plný výkon
7. 1/2 výkon
8. Rodičovská kontrola
9. Ovládací tlačítka
10. Zapnutí/ vypnutí
11. Tlačítko ovládání režimů provozu
12. Plný / poloviční výkon
13. Indikační blok
14. Instalační blok Easy Push

Příprava k práci

1. Opatrně vytáhněte topení z lepenkové krabice.
2. Před použitím odstraňte barevné nálepky z předního panelu.
3. Při prvním zapnutí se může objevit nějaký zápach, který po zahájení činnosti konvektoru zmizí.
4. Upevněte zařízení ve stabilní poloze podle pokynů k montáži a instalaci.
5. Nedoporučuje se používat stejnou elektrickou zásuvku k současnému připojení topení a jiného vysoce výkonového elektrického spotřebiče.

Zapnutí zařízení



Připojte napájecí kabel spotřebiče do elektrické zásuvky. Stisknutím tlačítka topení ☺ uvedete spotřebič do provozu. Na displeji se zobrazí skutečná pokojová teplota. Stiskněte tlačítko zapnutí / vypnutí ☺ přímotopu za účelem uvedení zařízení do provozu. Na displeji se zobrazí:

- - indikátor plného výkonu,
- °C - indikátor teploty,
- ☺ - Indikátor režimu «Comfort» a skutečná pokojová teplota.

Poznámka:

Při prvním zapnutí zařízení využívá plný výkon topného článku.

Výběr provozního režimu zařízení (plný / poloviční výkon)

Ve výchozím nastavení pracuje přístroj na plný výkon. Chcete-li vybrat provozní režim zařízení (plný nebo poloviční výkon), stiskněte tlačítko ■.

Na displeji se zobrazí odpovídající indikátor:

- - poloviční výkon,
- - plný výkon.

Nastavení teploty

Nastavení teploty se projeví na displeji. Použijte tlačítka ▲ nebo ▼ pro nastavení teploty. Každé stisknutí těchto tlačítek bude odpovídat zvýšení nebo snížení teploty o 1°C přiměřeně. Tovární nastavená teplota je 24 °C. Maximální možná teplota je 35 °C a minimální je 5 °C. Pokud jsou tlačítka ▲ nebo ▼ držena nepřetržitě, teplota se bude neustále zvyšovat nebo snižovat o 1 °C po každých 0,5 sekundy. Pokud během 5 sekund nestisknete žádné tlačítko, zařízení se vrátí do normálního provozního stavu. Na displeji se zobrazí skutečná pokojová teplota.

Nastavení režimu

Po stisknutí tlačítka režimu je k dispozici 6 programů, které v různých denních a nočních hodinách přepínají vytápění mezi režimem «Komfort» a režimem «Ochrana proti zamrznání». P1-P5 jsou přednastaveny a nelze je měnit. Programy «UP» může definovat uživatel.

V následující tabulce jsou uvedeny provozní doby jednotlivých programů.

Týdně	Program před instalací Pre-set program	Místo instalace	Úsporná teplota	ZAP/OFF	VYP/ON	ZAP/OFF	VYP/ON	ZAP/OFF	VYP/ON	ZAP/OFF
Pondělí - Pátek	P1	Ložnice, chodby, kuchyně, obývací pokoj, jídelna, koupelna, zimní zahrada	5°C	00:00před polednem-6:30před polednem	6:30před polednem-8:30před polednem	8:30před polednem-17:00po poledni	17:00po poledni-22:30po poledni	22:30po poledni-24:00po poledni		
Sobota- Neděle	P1	Ložnice, chodby, kuchyně, obývací pokoj, jídelna, koupelna, zimní zahrada	5°C	00:00před polednem-7:30před polednem	7:30před polednem-10:00před polednem	10:00před polednem-12:00před polednem	12:00po poledni-14:00po poledni	14:00po poledni-17:00po poledni	17:00po poledni-22:30po poledni	22:30po poledni-24:00po poledni
Pondělí - Pátek	P2	Kancelář	5°C	00:00před polednem-6:00před polednem	6:00před polednem-17:00po poledni	17:00po poledni-24:00po poledni				
Sobota- Neděle	P2	Kancelář	5°C	00:00před polednem-24:00po poledni						
Pondělí - Neděle	P3	Obchodní místo	5°C	00:00před polednem-6:00před polednem	6:00před polednem-22:00po poledni	22:00po poledni-24:00po poledni				
Pondělí - Neděle	P4	v domácnosti koncový uživatel zapne přístroj, když je potřeba teplo, pokud ne, vypne se	5°C		0:00před polednem-24:00po poledni					
Pondělí - Neděle	P5	14:00po poledni-17:00po poledni koncový uživatel musí odejít, jednoduše zapněte přístroj na 5C, abyste zabránili zpřed polednemrznuti	5°C	0:00před polednem-24:00po poledni						
	UP	Uživatelský program, který je spuštěn v čase definovaném pomocí funkce								

Nastavení programu

Výběr programu, který chcete spustit:

1. Stiskněte tlačítko volby programu, tlačítko «mode». Zobrazí se aktuálně zvolený program, výchozí program z výroby je «P4»;
2. Pokračujte ve stisknutí tlačítka «Mode», zobrazí se P1-P2-P3-P4-P5-UP-P1... dokud se nezobrazí požadovaný program;
3. Po 3 sekundách se okno LED vrátí k zobrazení nastavené teploty. Funkce volby programu je deaktivována, zvolený program se uloží a bude se používat k ovládání topného panelu

Nastavení uživatelského programu do režimu «UP».

Program «UP» umožňuje přepnout topení do režimu «Komfort» v požadovaném čase a každý den v týdnu může mít jiné nastavení.

V režimu «Komfort» lze zadat maximálně tři intervaly. Zbývající hodiny budou v režimu ochrany proti mrazu s výchozím nastavením teploty 5°C.

1. Stiskněte «Mode» pro výběr režimu «UP»;
2. Stiskněte tlačítko «Prog», v okně LED se zobrazí «d1» a začne blikat, což znamená, že program je nastaven na pondělí; Stisknutím tlačítka «Time» zvolíte d1....d7 a vyberte den, kdy chcete program nastavit;
3. Stiskněte tlačítko «Nahoru» nebo «Dolů», na displeji se zobrazí «1». a kontrolka bude blikat. To znamená, že můžete zadat 1. časový interval pro komfortní režim;
4. Stiskněte tlačítko «Nahoru» nebo «Dolů», poprvé se zobrazí «0», pokračujte v mačkání «Nahoru» nebo «Dolů», zobrazí se 1-2-3...22-23 dokud se neobjeví požadovaná počáteční hodina, stiskněte tlačítko «Time» pro potvrzení počáteční

hodiny.

- Stiskněte tlačítko «Nahoru» nebo «Dolů», dokud nenastavíte požadovanou hotovou hodinu, stiskněte tlačítko «Time» pro potvrzení hotové hodiny.







Uživatel dokončí nastavení 1. intervalu a přepne na nastavení 2. intervalu.

- Po potvrzení 1. intervalu nastavení přejde k nastavení 2. intervalu.
- Opakováním kroků 3 až 5 nastavte 2. a 3. časový interval pro vysoký tepelný výkon.
- Mohl být nastaven pouze v hodinách, nikoli v minutách.
- V jednom dni lze nastavit maximálně 3 časové intervaly. Pokud je třeba nastavit pouze 1 nebo 2 intervaly, jednoduše stiskněte tlačítko «Time» a nastavení uložíte, přenesete se do dalšího dne.
- Opakováním výše uvedených kroků lze stanovit pracovní program na jeden týden.
- Během výše uvedeného nastavení stačí stisknout tlačítko «Prog» nebo po dobu 2 minut neprovádět žádnou akci, čímž se nastavení ukončí a nastavené programy se uloží.

Zkontrolujte nastavení programu «UP».

- Tlačítko «Prog» do 3 sekund se v okénku LED zobrazí «d1», zobrazí se nastavení pondělního programu. Stisknutím tlačítka «Time» vyberte libovolný den v týdnu a zobrazte nastavení programu;
- Tlačítko «Prog», ukazuje "1.", Tlačítko «Prog», ukazuje hodinu komfortního začátku 1. intervalu;
- Tlačítko «Prog» zase ukazuje hodinu komfortního zakončení 1. intervalu;
- Tlačítko «Prog», ukazuje "2.", Tlačítko «Prog», ukazuje hodinu komfortního začátku 2. intervalu;
- Tlačítko «Prog» zase ukazuje hodinu komfortního zakončení 2. intervalu;
- Tlačítko «Prog», ukazuje "3.", Tlačítko «Prog», ukazuje hodinu komfortního začátku 3. intervalu;
- Tlačítko «Prog» zase ukazuje hodinu komfortního zakončení 3. intervalu;
- Opakujte výše uvedené kroky pro kontrolu d1-d7, pokud chce uživatel nastavit jeden den, jednoduše stiskněte tlačítko Time a vyberte požadované datum, poté stiskněte tlačítko «Prog» pro kontrolu.

Nastavení časovače vypnutí zařízení

Stiskněte tlačítko **PROG** pro nastavení časovače. Na displeji se zobrazí čas a indikátor  na displeji bude blikat. Stiskněte tlačítka  nebo  pro nastavení časovače. Časový rozsah je od 0 do 24 hodin. Pokud jsou tlačítka  nebo  držena nepřetržitě, čas se bude neustále zvyšovat nebo snižovat o 1 hodinu každých 0,5 sekundy. Výchozí nastavení časovače by mělo být «0 hodin». Pokud indikátor časovače svítí nepřetržitě, systém spustí časovač podle poslední nastavené hodnoty, pokud po dobu 5 sekund po nastavení časovače není stisknuto žádné tlačítko. Pokaždé, když stisknete tlačítka  nebo  pro nastavení časovače, systém se resetuje na nový přednastavený čas. Po uplynutí nastaveného času systém automaticky vypne přímotop a uvede ho do pohotovostního režimu s vypnutým ohřevem.

Funkce "Otevřené Okno"

Když je tato funkce aktivní, tak při klesání teploty během 10 minut (a poté až do 30 minut) o 5 nebo více stupňů, na přímotopu se aktivuje režim Anti-frost. Pokud v časovém intervalu 10 - 30 minut teplota stále klesá, zařízení se vypne. Dále přímotop čeká na stabilizaci poklesu pokojové teploty, pokud vzroste o 2 stupně, aktivuje se poslední nastavený režim.

Funkce "Rodičovské kontroly"

Zamkne všechna tlačítka na ovládacím panelu. Když je přístroj v provozu, stiskněte a držte současně několik sekund levé a pravé tlačítko se šipkou. Na displeji se rozsvítí indikátor zámku. Je aktivována funkce Rodičovská kontrola. Chcete-li tuto funkci deaktivovat, opakujte stejnou operaci.

Funkce "Auto Restart Resume"

V případě krátkodobého výpadku proudu a jeho dalšího začlenění se konvektor automaticky přepne na provozní režim, se zachováním posledního provozního režimu zařízení a nastavené teploty (pokud byl nastaven časovač, uložená doba vypnutí se uloží). Pokud bylo zařízení v pohotovostním režimu, zůstane po obnovení dodávky elektřiny ve stejném režimu.

Funkce "Anti-frost"

Stiskněte dvakrát tlačítko PROG. Na displeji se zobrazí  - zapnuto.

Funkce "Ochrany proti přehřátí"

Zařízení je vybaveno automatickým vypínačem, který se aktivuje po dosažení horní meze teploty. V případě přehřátí se topení automaticky vypne. Po odstranění zdroje přehřátí se topení automaticky zapne.

Vypnutí spotřebiče

Chcete-li zařízení vypnout, stiskněte tlačítko  jakémkoli provozním režimu.



Rozdíl mezi teplotami zapnutí / vypnutí pro požadovanou hodnotu může být mezi 0,1°C a 3°C, v závislosti na objemu a tepelné izolaci místnosti. Doporučujeme, abyste při provozu zařízení ve velkých místnostech podléhajících rychlému chlazení nastavili teplotu o 2-3°C vyšší, než je požadována, pro efektivnější provoz ohříváče.

Instalace zařízení

Doporučená instalace

Konvektor musí být upevněn v souladu s předpisy. Spínač a další mechanismy udržujte mimo stříkající vodu. Je přísně zakázáno zakrývat nebo zapojovat přívoody nebo vývoody vzduchu (mříže) z důvodu nebezpečí nehody nebo poškození zařízení. Neumisťujte za závěsy, dveře, otvory v stěně nebo blízko větracích otvorů. Dodržujte minimální instalační vzdálenosti na podlahách, površích, nábytku atd.

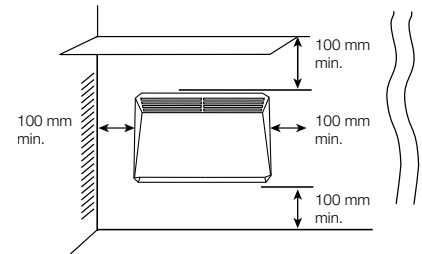

Obr. 3

Montáž zařízení na zeď:

- Uvolněte nástěnný držák z konvektoru: stiskněte západky a přitáhněte držák směrem k sobě zatlačením na dvě západky (obr. 4).

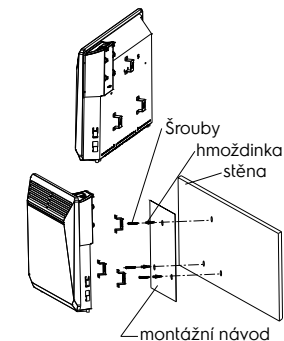

obr. 4

- Držák použijte jako označení pro instalační rozměry jeho připevněním ke zdi.
- Zkontrolujte polohu držáku, označte a vyvrtejte otvory.
- Umístěte držák na zeď a zajistěte jej.
- Připevněte zařízení k držáku následujícím způsobem (obr. 5).
- Nasuňte spodní část konvektoru na držák pomocí speciálních otvorů umístěných ve spodní části konvektoru (obr. 5a).
- Nasuňte horní část konvektoru na držák a upevněte jej západkami na držáku (obr. 5b).
- Utáhněte šrouby do západek na držáku.

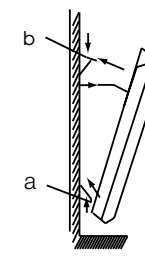

Obr. 5

Instalace na podlahu

Prostudujte montážní schéma (obr. 6), pomocí podvozku (dodává se zvlášť) nainstalujte zařízení na podlahu:

1. Opatrně otočte konvektor vzhůru nohama (Obr. 6).
2. Vezměte jeden z podvozku a připevněte k přistávací ploše v pravém nebo levém okraj konvektoru tak, aby těsně přiléhал k tělu konvektoru. Otvor pro šroub se musí shodovat.
3. Zajistěte podvozek pomocí speciálního příslušenství, které je součástí soupravy (Obr. 7).
4. Stejný postup opakujte i pro připevnění druhého podvozku.

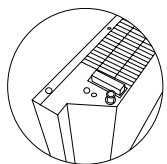

Obr. 6

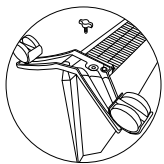

Obr. 7

Péče

Konvektor nevyžaduje žádnou zvláštní údržbu. Před servisem (opatováním) musí být konvektor odpojen od napájení.

Tělo přístroje by mělo být pravidelně otíráno měkkým hadříkem, který nepouští vlákna nebo vlhkou houbou. Nikdy nepoužívejte abrazivní, pěnicí prostředky nebo rozpouštědla. Je docela snadné vyčistit prostor za nástěnným přímotopem. Zatlačte obě západky na zadní straně přímotopu a vytáhněte přímotop dopředu. Po vyjmutí bude možné omýt zeď, na které ten byl instalován.

Po dokončení čištění nastavte přímotop do normální provozní polohy.

Doporučená vnitřní teplota a vlhkost:

- a) pro provoz konvektoru: od -25°C do +30°C, vlhkost od 40% do 90%;
- b) pro skladování konvektoru: od -20°C do +80°C, vlhkost od 40% do 90%.

Odstraňování problémů

Příznak poruchy	Příčina poruchy	Kroky pro odstraňování poruchy
Není žádné zahřátí	1) Není napájení. 2) Konvektor je v pohotovostním režimu. 3) Skutečná teplota v místnosti je vyšší než nastavení termostatu.	1) Vytvořte spolehlivé spojení. 2) Nastavte konvektor do provozního režimu. 3) Upravte teplotní režim konvektoru.
Při prvním zapnutí zápach spáleného prachu	To nie jest usterka	Zápach zmizí po několika minutách provozu konvektoru

Pokud po vyzkoušení všech kroků pro řešení potíží problém přetrvává, kontaktujte autorizované servisní středisko ve vaší oblasti nebo vašeho obchodního zástupce

Specifikace

Model	ECH/T – 1000 E EEC	ECH/T – 1500 E EEC	ECH/T – 2000 E EEC
Jmenovitý příkon, W	900-1000	1350-1500	1800-2000
Jmenovitý proud, A	4.1-4.17	6.14-6.25	8.18-8.33
Jmenovité napětí, V-Hz	220-240-50-60	220-240-50-60	220-240-50-60
Odolnost proti prachu a vlhkosti	IP24	IP24	IP24
Třída elektrické ochrany	I	I	I
Vytápěná plocha, m ² *	10-12	13-15	18-20
Velikost spotřebiče (Š×V×H), mm	480×413×113	640×413×113	800×413×113
Velikost balení (Š×V×H), mm	575×445×142	735×445×142	895×445×142
Čistá hmotnost, kg	3.44	4.33	5.33
Hrubá hmotnost, kg	4.57	5.67	6.77

* Uvedená hodnota je indikativní a může se lišit v závislosti na skutečných provozních podmínkách.



Konvektor je dodáván s nálepkou na předním panelu. Před použitím zařízení je nutné jej odstranit.

Odstraňování problémů

E1 - porucha snimače teploty

E2 - přehřátí v místnosti o více než 50°C

Pokud k těmto chybám dojde, kontaktujte svého prodejce.

Vybavení

1. Elektrický přímotop
2. Nástěnný držák
3. Montážní šablona
4. Soubor spojovacích prostředků
5. Uživatelský manuál
6. Sada podvozku s kolečky

Skladování spotřebiče

Před uložením chladiče se ujistěte, že je ochlazen. Doporučuje se vyčistit přímotop a skladovat (nejlépe v původním obalu) na chladném suchém místě pokud plánujete zařízení delší dobu nepoužívat.

Utilizace



Odsloužený spotřebič nelze utilizovat společně s komunálním odpadem (2012/19/EU).

Záruční podmínky

Záruční servis se provádí v souladu s podmínkami uvedenými v části Záruční podmínky.

Záruka:

- Záruční doba na výrobek je dva roky od data nákupu. Pokud se během této dvouleté záruční doby vyskytnou nějaké závady způsobené vadami materiálu nebo zpracování, bude produkt opraven nebo vyměněn.
- Opravy nebo výměny zdarma jsou možné pouze tehdy, jsou-li předloženy přesvědčivé důkazy, například s potvrzením, že den, kdy je požadována služba, je v záruční době.
- Záruka se nevztahuje na výrobky a/nebo části výrobku, které podléhají opotřebení a které lze považovat za spotřební materiál nebo ze skla.
- Záruka není platná, je-li vada způsobena poškozením, způsobeným nesprávným používáním, špatnou údržbou (např. odmítnutí vznikl kvůli vniknutí dovnitř výrobky cizích předmětů nebo kapalin), nebo pokud změny nebo opravy byly provedeny osobami, které nejsou autorizované Výrobce.
- Pro správné používání produktu musí uživatel přísně dodržovat všechny pokyny obsažené v uživatelské příručce a musí se zdržet jakýchkoli činností nebo manipulací, které jsou popsány jako nežádoucí nebo které jsou uvedeny v uživatelské příručce.
- Tato omezení záruky neovlivňují vaše zákonná práva.

Podpora:

Podpora během a po záruční době je k dispozici ve všech zemích, kde je produkt oficiálně distribuován. Obráťte se na prodejce o pomoc.

Datum výroby

Datum výroby je uvedeno na štítku na těle zařízení a je také zašifrováno v Code-128.

Datum výroby se stanoví takto:

SN XXXXXXXX XXXX XXXXXXXX XXXXX

měsíc a rok výroby

Neodstraňujte a uchovávejte sériové číslo zařízení. Pokud dojde ke ztrátě nebo poškození nálepky se sériovým číslem, nebude možné v případě potřeby obnovit datum výroby.

Importér

Výrobce: CladSwiss AG,
Bahnhofstrasse 27, 6300 Zug, Švýcarsko.
E-mail: info@cladswiss.com

Vyrobeno v Číně.

Electrolux je registrovaná ochranná známka používaná na základě licence AB Electrolux (publ.).
Výrobce si vyhrazuje právo provádět změny v konstrukci a specifikacích zařízení.

Text a čísla pokynů mohou obsahovat technické chyby a typografické chyby. Specifikace a změny sortimentu se mohou změnit bez předchozího upozornění.

Chyby a tiskové chyby jsou povoleny v textech a číselných označeních. Konstrukce a technické údaje zařízení se mohou lišit od údajů uvedených na obalu. Pro více informací kontaktujte svého obchodního poradce.

Požadavek na informace pro elektrické lokální ohřivače prostoru					
Identifikátory modelu: ECH/T - 1000 E EEC					
Předmět	Symbol	Hodnota	Jednotka	Předmět	Jednotka
Teplný výkon			Typ dodávky tepla, pouze pro lokální ohřivače s elektrickým zásobníkem (vyberte jeden)		
Jmenovitý tepelný výkon	P_{nom}	0.91	kW	ruční regulace tepelného nabíjení, s integrovaným termostatem	NE
Minimální tepelný výkon (orientační)	P_{min}	0.42	kW	ruční regulace tepelného náboje se zpětnou vazbou na vnitřní a/nebo venkovní teplotu	NE
Maximální trvalý tepelný výkon	$P_{max,c}$	0.98	kW	elektronická regulace tepelného náboje se zpětnou vazbou na pokojovou a/nebo venkovní teplotu	NE
Pomocná spotřeba elektřiny				tepelný výkon pomocí ventilátoru	
Při jmenovitém tepelném výkonu	$e_{l,max}$	0	kW	Typ regulace tepelného výkonu/pokojové teploty (vyberte jednu)	
Při minimálním tepelném výkonu	$e_{l,min}$	0	kW	jednostupňový tepelný výkon bez regulace pokojové teploty	NE
V pohotovostním režimu	$e_{l,SB}$	0.00025	kW	dva nebo více manuálních stupňů, bez regulace pokojové teploty	NE
				s mechanickou regulací teploty v místnosti	NE
				s elektronickou regulací pokojové teploty	NE
				elektronická regulace teploty v místnosti plus denní časovač	NE
				elektronická regulace teploty v místnosti plus týdenní časovač	ANO
Další možnosti ovládání (je možné několik variant)					
				ovládání pokojové teploty s detekcí přítomnosti	NE
				ovládání teploty v místnosti, s detekcí otevřeného okna	ANO
				s možností ovládání vzdálenosti	NE
				s adaptivní kontrolou startu	NE
				s omezením pracovní doby	NE
				s čidlem žárovky	NE
Kontaktní údaje	Výrobce: CladSwiss AG, Bahnhofstrasse 27, 6300 Zug, Švýcarsko. E-mail: info@cladswiss.com				

Požadavek na informace pro elektrické lokální ohřivače prostoru					
Identifikátory modelu: ECH/T - 1500 E EEC					
Předmět	Symbol	Hodnota	Jednotka	Předmět	Jednotka
Teplný výkon			Typ dodávky tepla, pouze pro lokální ohřivače s elektrickým zásobníkem (vyberte jeden)		
Jmenovitý tepelný výkon	P_{nom}	1.4	kW	ruční regulace tepelného nabíjení, s integrovaným termostatem	NE
Minimální tepelný výkon (orientační)	P_{min}	0.7	kW	ruční regulace tepelného náboje se zpětnou vazbou na vnitřní a/nebo venkovní teplotu	NE
Maximální trvalý tepelný výkon	$P_{max,c}$	1.4	kW	elektronická regulace tepelného náboje se zpětnou vazbou na pokojovou a/nebo venkovní teplotu	NE
Pomocná spotřeba elektřiny			tepelný výkon pomocí ventilátoru		
Při jmenovitém tepelném výkonu	$e_{l,max}$	0	kW	Typ regulace tepelného výkonu/pokojové teploty (vyberte jednu)	
Při minimálním tepelném výkonu	$e_{l,min}$	0	kW	jednostupňový tepelný výkon bez regulace pokojové teploty	NE
V pohotovostním režimu	$e_{l,SB}$	0.00026	kW	dva nebo více manuálních stupňů, bez regulace pokojové teploty	NE
				s mechanickou regulací teploty v místnosti	NE
				s elektronickou regulací pokojové teploty	NE
				elektronická regulace teploty v místnosti plus denní časovač	NE
				elektronická regulace teploty v místnosti plus týdenní časovač	ANO
Další možnosti ovládání (je možné několik variant)					
				ovládání pokojové teploty s detekcí přítomnosti	NE
				ovládání teploty v místnosti, s detekcí otevřeného okna	ANO
				s možností ovládání vzdálenosti	NE
				s adaptivní kontrolou startu	NE
				s omezením pracovní doby	NE
				s čidlem žárovky	NE
Kontaktní údaje	Výrobce: CladSwiss AG, Bahnhofstrasse 27, 6300 Zug, Švýcarsko. E-mail: info@cladswiss.com				

Požadavek na informace pro elektrické lokální ohřivače prostoru					
Identifikátory modelu: ECH/T - 2000 E EEC					
Předmět	Symbol	Hodnota	Jednotka	Předmět	Jednotka
Teplný výkon			Typ dodávky tepla, pouze pro lokální ohřivače s elektrickým zásobníkem (vyberte jeden)		
Jmenovitý tepelný výkon	P_{nom}	1.9	kW	ruční regulace tepelného nabíjení, s integrovaným termostatem	NE
Minimální tepelný výkon (orientační)	P_{min}	0.82	kW	ruční regulace tepelného náboje se zpětnou vazbou na vnitřní a/nebo venkovní teplotu	NE
Maximální trvalý tepelný výkon	$P_{max,c}$	1.9	kW	elektronická regulace tepelného náboje se zpětnou vazbou na pokojovou a/nebo venkovní teplotu	NE
Pomocná spotřeba elektřiny			tepelný výkon pomocí ventilátoru		
Při jmenovitém tepelném výkonu	$e_{l,max}$	0	kW	Typ regulace tepelného výkonu/pokojové teploty (vyberte jednu)	
Při minimálním tepelném výkonu	$e_{l,min}$	0	kW	jednostupňový tepelný výkon bez regulace pokojové teploty	NE
V pohotovostním režimu	$e_{l,SB}$	0.00025	kW	dva nebo více manuálních stupňů, bez regulace pokojové teploty	NE
				s mechanickou regulací teploty v místnosti	NE
				s elektronickou regulací pokojové teploty	NE
				elektronická regulace teploty v místnosti plus denní časovač	NE
				elektronická regulace teploty v místnosti plus týdenní časovač	ANO
Další možnosti ovládání (je možné několik variant)					
				ovládání pokojové teploty s detekcí přítomnosti	NE
				ovládání teploty v místnosti, s detekcí otevřeného okna	ANO
				s možností ovládání vzdálenosti	NE
				s adaptivní kontrolou startu	NE
				s omezením pracovní doby	NE
				s čidlem žárovky	NE
Kontaktní údaje	Výrobce: CladSwiss AG, Bahnhofstrasse 27, 6300 Zug, Švýcarsko. E-mail: info@cladswiss.com				

TARTALOM

1. BEVEZETÉS.....	41
2. BIZTONSÁGI ELŐÍRÁSOK.....	41
3. AZ ESZKÖZ RENDELTETÉSE.....	41
4. A SZERKEZETE ÁLTALÁNOS NÉZETE.....	41
5. A VEZÉRLŐ EGYSÉG SZERKEZETE.....	42
6. FELKÉSZÜLÉS A BEINDÍTÁSÁHOZ.....	42
7. AZ ESZKÖZ BEKAPCSOLÁSA.....	42
8. A HŐMÉRSÉKLET BEÁLLÍTÁSA.....	42
9. ÜZEMMÓDOK BEÁLLÍTÁSA.....	43
10. PROGRAM BEÁLLÍTÁSA.....	43
11. A KIKAPCSOLÁSI IDŐZÍTŐ BEÁLLÍTÁSA.....	44
12. FUNKCIÓ.....	44
13. AZ ESZKÖZ KIKAPCSOLÁSA.....	45
14. AZ ESZKÖZ TELEPÍTÉSE.....	45
15. KARBANTARTÁS.....	46
16. HIBAELHÁRÍTÁS.....	47
17. TECHNIKAI JELLEMZŐK.....	47
18. FELSZERELÉS.....	47
19. AZ ESZKÖZ TÁROLÁSA.....	47
20. HULLADÉKKEZELÉS.....	48
21. GARANCIAI KÖTELEZETTSÉGEK.....	48
22. GYÁRTÁSI DÁTUM.....	48

GONDOLUNK ÖNRE

Köszönjük, hogy megvásárolta az Electrolux készüléket. Ön kiválasztott egy terméket, amely mögött évtizedes szakmai tapasztalat és innováció áll. Egyedülálló és elegáns, gondosan az Ön számára készült. Ezért függetlenül attól, mikor is igénybe veszi a készüléket, mindig biztos lehet abban, hogy az eredmény mindig kifogastalan lesz. Üdvözöljük az Electrolux!

Honlapunkon található információ:



Honlapunkon található információ:
Termékjavaslatok, kezelési útmutató, üzemeltetési, karbantartási információk:
<http://http://www.home-comfort.com/support/>



A készülék eladásakor az eladónak ki kell töltenie a „Információ az áruról” részt, amely a jelen kezelési útmutató hátlapjának belső részén található.

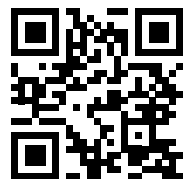

Használt jelölések



Figyelem/Fontos biztonsági információk



Általános információk és ajánlások

A jótállási szolgáltatást a „Jótállási kötelezettségek” bekezdésben meghatározott feltételeknek megfelelően végzik.

Megjegyzés:

A kezelési útmutató szövegében az elektromos konvektornak lehetnek olyan műszaki megnevezései, mint eszköz, műszer, készülék stb.

En a készülék csak jól izolált helyiségekben vagy alkalmi használatra alkalmas.

Bevezetés

Kérjük, olvassa el és szigorúan kövesse a jelen kezelési útmutató követelményeit. Az eszköz kézikönyvét és a vásárlás dátumát igazoló dokumentumokat biztonságos helyen őrizze meg, hogy később könnyen megtalálhassa és felhasználhassa.

A készüléket levegő melegítésére tervezték háztartási helyiségekben.

Biztonsági előírások



Figyelem!
Követelmények, amelyek be nem tartása súlyos sérüléseket vagy a berendezés súlyos károsodását okozhatja.

Az eszköz üzemeltetése során vegye figyelembe az elektromos eszközök használatára vonatkozó általános biztonsági szabályokat. A biztonsági előírások és utasítások be nem tartása áramütést, tüzet és/vagy súlyos sérüléseket okozhat. A termoventilátort ventilátor üzembe helyezése előtt olvassa el figyelmesen az alábbi biztonsági óvintézkedéseket:

- A termoventilátort első bekapcsolásakor jellegzetes füstszag léphet fel a fűtőelemekben lévő olaj égése miatt. Ajánlatos a felszerelése előtt bekapcsolni a termoventilátort 10-20 percre jól szellőző helyiségben.
- Minden elektromos eszköz felügyelet alatt kell, hogy legyen, különösen, ha a közelében gyermekek vannak. Ügyeljen arra, hogy a gyermekek ne érintsék meg az eszközt kézzel.
- Ne használja a konvektort sérülten és/vagy sérült, vagy kopott tápkábellel.
- A hálózati kábelt úgy kell elhelyezni, hogy ne lépjenek rá, hogy ne kophasson meg, ne szakadjon el, ne hozzon létre hurkokat és ne sérülhessen meg egyéb módon
- Ne engedje, hogy idegen tárgyak vagy folyadékok kerüljenek az eszközbe.
- Mindig úgy helyezze el az eszközt, hogy kizárja gyúlékony anyagok (pl. függönyök) meggyulladásának lehetőségét. Ügyeljen arra, hogy semmi ne zárja el a bemeneti és a kimeneti légszűrőket. A tűz elkerülése érdekében ne tegyen az eszközt ruhát, vagy más tárgyakat.

- Ellenőrizze, hogy az eszköz teste és a fűtőeleme lehűlt-e, mielőtt a készüléket szétszerelné és hosszú távú tárolás céljából a csomagolásba helyezné.
- Ne használja az eszközt nyílt térésekben, a helyiségekben kívül.
- Győződjön meg arról, hogy a hálózati feszültség megegyezik-e az eszköz címkéjén feltüntetett értékkel.
- Ne próbálja saját maga megjavítani a készüléket. Vegye fel a kapcsolatot az eladóval.
- Válassza le az eszközt a hálózatról, ha nem használja, és mielőtt megtisztítaná.

Az eszköz rendeltetése

Az eszközt háztartási levegő melegítésére tervezték.

A szerkezete általános nézete



1. Ábra

1. Vezérlő egység
2. Kimeneti szellőzőnyílások
3. Bemeneti szellőzőnyílások
4. Állványkészlet görgőkkel

A Vezérlő egység szerkezete

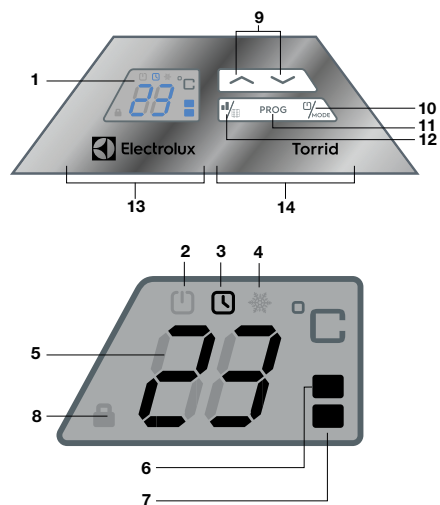

2. Ábra. Vezérlő egység

1. LED kijelző
2. Üzem mód a beállított hőmérsékleten
3. Üzem mód kikapcsolási időzítővel
4. Anti-frost
5. Levegő hőmérséklete
6. Teljes teljesítmény
7. 1/2 teljesítmény
8. Szülői felügyelet
9. Vezérlőgombok
10. Be- / kikapcsolás
11. Üzem mód váltó gomb
12. Teljes / fél teljesítmény
13. Kijelző egység
14. Easy Push telepítő egység

Felkészülés a beindításához

1. Óvatosan vegye ki a termoventilátort a kartondobozból.
2. Üzembe helyezés előtt távolítsa el a színes matricákat az előlapról.
3. Az első bekapcsoláskor megjelenhetnek bizonyos szagok, amelyek eltűnnek a konvektor működésének megkezdése után.
4. Rögzítse az eszközt stabil helyzetbe az összeszerelési és telepítési utasításoknak megfelelően.
5. A konvektor felszerelése után dugja be a konnektorba. Nem ajánlott ugyanazt az elektromos aljzatot használni a termoventilátor és más nagy teljesítményű elektromos készülék egyidejű csatlakoztatásához.

Az eszköz bekapcsolása



Csatlakoztassa a készülék tápkábelét egy konnektorba. Nyomja meg a hősugárzó ☺ gombját azért, hogy a készülék üzembe helyezze. A kijelzőn megjelenik a tényleges szobahőmérséklet.

Gombját azért, hogy a készülék üzembe helyezze. A kijelzőn megjelenik a tényleges szobahőmérséklet ☺ gombját azért, hogy a készülék üzembe helyezze.

A kijelzőn a következő látható:

■ - teljes teljesítményjelző,

°C - hőmérséklet-jelző,

☺ - „Kényelem” mód jelzője, valamint a tényleges szobahőmérséklet.

Megjegyzés:

Az első bekapcsoláskor a készülék a fűtőelem teljes energiáját használja fel.

A készülék üzemmódjának kiválasztása (teljes/fél energia)

Alapértelmezés szerint a műszer teljes teljesítmény módban működik. A készülék üzemmódjának (teljes vagy fél) kiválasztásához nyomja meg a ■ gombot. A kijelzőn megjelenik a megfelelő jelző:

■ - fele teljesítmény

■ - teljes teljesítmény

A hőmérséklet beállítása

A hőmérsékleti beállítások tükröződnek a kijelzőn.

Használja a ▲ vagy ▼ gombot a hőmérséklet beállításához. Ezeknek a gomboknak minden egyes megnyomásával a hőmérséklet 1°C-kal növekszik vagy csökken. A gyárilag beállított hőmérséklet 24°C foknál fele meg.

A maximális lehetséges hőmérséklet 35°C, a minimum pedig 5°C.

Ha a ▲ vagy ▼ gombokat folyamatosan lenyomva tartjuk, akkor a hőmérséklet folyamatosan növekszik vagy csökken 1°C-kal 0,5 másodpercenként. Ha 5 másodpercen belül nem nyom meg egyetlen gombot sem, akkor a készülék visszatér a normál üzemi állapotba. A kijelzőn megjelenik a tényleges szobahőmérséklet.

Üzem módok beállítása

Nyomja meg az üzemmód gombot, 6 program van, amely a nappali és éjszakai különböző időpontokban kapcsolja át a fűtést a «Komfort» és a «Fagyásgátló» üzemmód között. A P1-P5 előre telepítve vannak, és nem módosíthatók. Az «UP» programokat a felhasználó határozhatja meg. Az alábbi táblázat az egyes programok futási idejét mutatja.

Heti	Program a telepítés előtt	Felszerelési hely	Gazdaságos hőmérséklet	KI / OFF	BE / ON	KI / OFF	BE / ON	KI / OFF	BE / ON	KI / OFF	BE / ON
Hétfő-Péntek	P1	Hálószoba, folyosók, konyha, nappali, étkező, fürdőszoba, télikert	5°C	00:00dél előtt -6:30dél előtt	6:30dél előtt -8:30dél után	8:30dél előtt -17:00dél után	17:00dél után -22:30dél után	22:30dél után -24:00dél után			
Szombat-Vasárnap	P1	Hálószoba, folyosók, konyha, nappali, étkező, fürdőszoba, télikert	5°C	00:00dél előtt -7:30dél előtt	7:30dél előtt -10:00dél előtt	10:00dél előtt -12:00dél előtt	12:00dél után -14:00dél után	14:00dél után -17:00dél után	17:00dél után -22:30dél után	22:30dél után -24:00dél után	
Hétfő-Péntek	P2	Iroda	5°C	00:00dél előtt -6:00dél előtt	6:00dél előtt -17:00dél után	17:00dél után -24:00dél után					
Szombat-Vasárnap	P2	Iroda	5°C	00:00dél előtt -24:00pm							
Hétfő-Vasárnap	P3	kereskedési hely	5°C	00:00dél előtt -6:00dél előtt	6:00dél előtt -22:00dél után	22:00dél után -24:00dél után					
Hétfő-Vasárnap	P4	Home, end user power on the machine when need heat, if not, then power off	5°C		0:00dél előtt -24:00dél után						
Hétfő-Vasárnap	P5	14:00pm- 17:00pm Home, end user need to travel out, while just power on the machine with 5C to prevent frost	5°C	0:00dél előtt -24:00pm							
	UP	Felhasználói program, a használat által meghatározott időpontban indul									

Program beállítása

A futtatandó program kiválasztása:

1. Press Nyomja meg a programválasztó gombot, az «üzemmód» gombot. Megjelenik az aktuálisan kiválasztott program, a gyári alapértelmezett program a «P4»;
2. Tartsa lenyomva a «Mode» gombot, akkor megjelenik P1-P2-P3-P4-P5-UP-P1... amíg meg nem jelenik a kívánt program;
3. 3 másodperc elteltével a LED ablak visszatér a beállított hőmérséklet megjelenítésére. A programválasztási funkció le lesz tiltva, a kiválasztott program mentésre kerül, és a panelűtés vezérlésére szolgál.

Állítsa a felhasználó programját «UP» üzemmódba. Set the User Program «UP» mode

Az «UP» « program lehetővé teszi, hogy a fűtőtestet kényelmes üzemmódba kapcsolja

a megfelelő időben, és a hét minden napján különböző beállítások lehetnek. A komfort üzemmódban legfeljebb három intervallum adható meg. Az óra többi része fagyvédelmi módban fog működni, az alapértelmezett hőmérséklet-beállítás 5°C.

1. Nyomja meg a « Mode » gombot az «UP» mód kiválasztásához;
2. Nyomja meg a «Prog» gombot, a LED ablakban megjelenik a «d1», és villogni kezd, ez azt jelenti, hogy a programot hétfőre telepítik; Nyomja meg a «Time» gombot gombot az d1....d7 kiválasztásához, és válassza ki a napot, amelyen be szeretné állítani a programot;
3. Nyomja meg a «Fel» vagy a «Le» gombot, a kijelzőn megjelenik az «1» és a fény villogni fog. Ez azt jelenti, hogy megadhatja az 1. időintervallumot a komfort üzemmódban;
4. Nyomja meg a «Fel» vagy a «Le» gombot, először «0» jelenik meg, tartsa lenyomva

a «Fel» vagy a «Le» gombot, 1-2-3...22-23 jelenik meg, amíg a kívánt kezdési órát el nem éri, nyomja meg a «Time» gombot a kezdési óra megerősítéséhez

- Nyomja meg a «Fel» vagy a «Le» gombot amíg meg nem kapja a kívánt befejezett órát, nyomja meg a „Time” gombot a befejezett óra megerősítéséhez.

A felhasználó befejezi az 1. intervallum beállítását, és átvált a 2. intervallum beállításra.

- Az 1. beállítási intervallum megerősítése után a 2. beállítási intervallumra lép.
- Ismételje meg a 3-5. lépéseket a 2. és 3. időintervallum beállításához a magas hőteljesítmény érdekében.
- Csak órákban lehetett beállítani, nem percekben.
- Egy nap alatt legfeljebb 3 időintervallumot lehet beállítani. Ha csak 1 vagy 2 intervallumot kell beállítani, csak nyomja meg a «Time» gombot a beállítás mentéséhez, akkor a következő napra megy.
- A fenti lépések megismétlésével egy hétre beállíthatja a munkaprogramot.
- A fenti beállítás során csak nyomja meg a «Prog» gombot, vagy ne tegyen semmit 2 percig, kilép a beállításból és elmenti a telepített programokat.

Ellenőrizze az „UP” programbeállítást.

- Meg a «Prog» gombot 3 másodpercig a LED-ablakban a „dl” felirat látható, ez a hétfői programbeállítást mutatja. Nyomja meg az „Time” gombot a hét bármely napjának kiválasztásához a programbeállítások megjelenítéséhez;
- Meg a «Prog» gombot, mutatja «1.», Meg a «Prog» gombot, az 1. intervallum kényelmes kezdő óráját mutatja;
- Meg a «Prog» gombot ismét megmutatja az 1. intervallum kényelmes befejezésének óráját;
- Meg a «Prog» gombot , ismét megmutatja az 2. intervallum kényelmes kezdő óráját mutatja;
- Meg a «Prog» gombot ismét megmutatja az 2. intervallum kényelmes befejezésének óráját;
- Meg a «Prog» gombot , ismét megmutatja az 3. intervallum kényelmes kezdő óráját mutatja;
- Meg a «Prog» gombot ismét megmutatja az 3. intervallum kényelmes befejezésének óráját;
- Ismételje meg a fenti lépéseket a dl-d7

ellenőrzéséhez, ha a felhasználó egy napot szeretne beállítani, csak nyomja meg az Time gombot, válassza ki a felhasználó által igényelt dátumot, majd nyomja meg a «Prog» gombot az ellenőrzéshez.

A kikapcsolási időzítő beállítása

Nyomja meg a **PROG** gombot az időzítő beállításához. A kijelzőn megjelenik az idő, és az időzítő jelzője  villogni kezd. Nyomja meg a **▲** vagy **▼** gombokat az időzítő beállításához. Az időzítő időtartama 0 és 24 óra között van. Ha a **▲** vagy **▼** gombokat folyamatosan lenyomva tartjuk, akkor az idő folyamatosan növekszik vagy csökken 1 órával 0,5 másodpercenként. Az időzítő alapértelmezett beállításának «0 óra» kell hogy legyen. Ha az időzítő jelzőfénye folyamatosan világít, a rendszer elindítja az időzítőt az utolsó beállított értéknek megfelelően, ha 5 másodpercen belül az időzítő beállítása után nem nyom meg egyetlen gombot sem.

Minden alkalommal, amikor megnyomja a **▲** vagy **▼** gombot az időzítő beállításához, a rendszer visszaáll az új előre beállított időre. Ha a beállított idő eltelt, a rendszer automatikusan kikapcsolja a hőszugárzót, átállítva azt készenléti üzemmódba a fűtés kikapcsolásával.

“A Nyitott ablak” funkció

Ha ez a funkció aktív, amikor a hőmérséklet 10 percen belül (majd 30 perc alatt) 5 vagy annál több fokkal esik, akkor a termostátus automatikusan aktiválódik az Anti-frost mód. Ha 10-30 perc alatt a hőmérséklet tovább csökken, akkor a készülék kikapcsol. Tovább a termostátust várja a szobahőmérséklet csökkenésének stabilizálódását, ha 2 fokkal megemelkedik, akkor bekapcsol az utoljára beállított üzemmódban.

“A Szülői felügyeleti” funkció

Zárolja a vezérlőpult összes gombját. Miközben az eszköz működik, nyomja meg, és tartsa lenyomva a bal és a jobb nyílógombot néhány másodpercig. A zár jelzése kigyúl a kijelzőn. A Szülői felügyeleti funkció aktiválva van. A funkció elutasításához ismételje ugyan azon műveleteket, mint a bekapcsolásához.

“Anti-frost” funkció

Nyomja meg a PROG gombot kétszer. A kijelzőn a ❄ - jel jelenik meg.

Az Auto “Restart Resume funkció”

Rövid távú áramszünet és annak további bekapcsolása esetén a konvektor automatikusan üzem módra vált, elmentve az eszköz utolsó munka üzemmódját és a beállított hőmérsékletet (ha időzítőt állított be, a beállított kikapcsolási idő elmentésre kerül). Ha az eszköz, készenléti állapotban volt az áramszünet időtartama alatt, akkor az ugyanazon módban marad, amikor az áramellátást visszaállítják.

Túlmelegedés elleni védelem

Az eszköz megszakítóval van felszerelve, amely akkor aktiválódik, ha elérte felső hőmérsékleti határt. A termostátust automatikusan kikapcsolja túlmelegedés esetén. A túlmelegedés forrásának kiküszöbölése után a termostátust automatikusan bekapcsol.

Az eszköz kikapcsolása

Ahoz, hogy kikapcsolja az eszközt nyomja meg  bármelyik üzemmódban.



A be- és kikapcsolási hőmérséklete közötti különbség a megadott érték számára 0,1°C és 3°C között lehet, a helyiség térfogatától és hőszigetelésétől függően. Javasoljuk a készüléket nagy helyiségekben történő üzemeltetése során, amelyek gyors lehülésnek vannak kitéve, állítsa a hőmérsékletet a kívántnál 2-3°C-kal magasabbra, a melegítő hatékonyabb működése érdekében.

Az eszköz telepítése

Ajánlott telepítés

A konvektort az előírásoknak megfelelően kell rögzíteni.

A kapcsolót és más mechanizmusokat távol kell tartani a fröccsenő víztől. Szigorúan tilos a bemeneti vagy kimeneti levegő nyílásokat (rácsok) lefedni vagy bedugaszolni, a

balesetek vagy a készülék károsodásának kockázata. Ne helyezhető függönyök, ajtók, fal vagy szellőzőnyílások mögé. Vegye figyelembe a padló, felületek, bútorok stb. minimális beépítési távolságát.

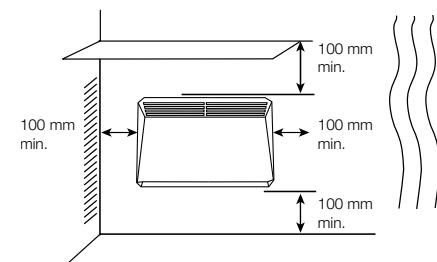

3. Ábra

Az eszköz falra szerelése:

- Szabadítsa meg a fali tartót.
- S konvektorról: nyomja meg a reteszeket és húzza a tartót maga felé, lefelé nyomva a két reteszt (4. ábra).

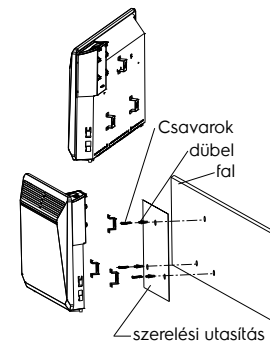

4. Ábra

- Használja a tartót a beépítési méreteket megjelölésére, hozzá téve a falhoz.
- Ellenőrizze a tartó helyzetét, majd jelölje meg és fúrja ki a lyukakat.
- Tegye a tartót a falra és rögzítse azt.
- Rögzítse az eszközt a tartóhoz az alábbiak szerint (5. ábra).
- Helyezze a tartóra konvektor alsó részét a speciális nyílások segítségével, amelyek a konvektor also részén helyezkednek el (5. ábra a).
- Helyezze a konvektor felső részét a tartóra, rögzítve azt a tartón lévő reteszekkel (5. ábra b).

- Csavarja be a csavarokat a tartón lévő rezeszekbe.

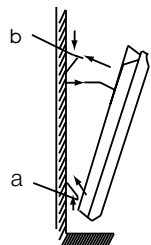

5. Ábra

A tisztítás befejezése után állítsa vissza a termoventilátort normál működési helyzetébe.

Ajánlott beltéri hőmérséklet és páratartalom:

- a) a konvektor működéshez: -25°C és +30°C, páratartalom 40% és 90% között;
 b) a konvektor tárolására: -20°C-tól és +80°C, páratartalom 40% és 90% között.

Padlóra szerelés

Az alvázat használva (külön megvásárolható), a előzetesen tanulmányozva a rögzítési rajzot (6. ábra) telepítse a készüléket a padlóra:

1. Óvatosan fordítsa meg a konvektort fejjel lefelé (6. Ábra).
2. Vegye elő az alváz egyikét, és helyezze azt a konvektor jobb vagy bal oldalán lévő leszálló területhez úgy, hogy szorosan illeszkedjen a konvektor testéhez. A csavarfuratnak egyeznie kell.
3. Rögzítse az alvázat a speciális mellékelt tartó segítségével (7. Ábra).
4. Ugyan ezt ismétlje meg a második alváz rögzítéséhez.

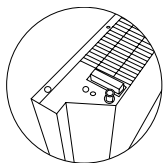

6. Ábra

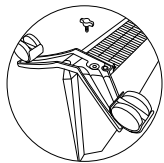

7. Ábra

Karbantartás

A konvektor nem igényel különleges karbantartást. Szervizelés (karbantartás) előtt a konvektort le kell választani az áramforrásról.

Az eszköz testét rendszeresen törölje le puha, nem foszló ruhával vagy nedves szivaccsal. Semmilyen esetben se ne használjon súroló, habosítószert vagy oldószert. A falra szerelt termoventilátort mögött lévő hely megtisztítása viszonylag egyszerű. Nyomja le a két retest termoventilátort hátulján, és húzza előre maga a termoventilátort. Az után, miután levette azt lemoshatja azt a falrészt, amelyre telepítette.

Hibaelhárítás

Meghibásodás jelei	Meghibásodás oka	Hibaelhárítási lépések
Nincs fűtés	1) Nincs energiaellátás. 2) A konvektor készenléti üzemmódban van. 3) A tényleges szobahőmérséklete meghaladja a termosztáton beállított hőmérsékletet.	1) Hozzon létre egy megbízható kapcsolatot. 2) Állítsa a konvektort üzem módba. 3) Állítsa be a konvektor hőmérsékleti módját.
Az égetett por illata az első bekapcsoláskor	Nem bizonyul hibának	A szag eltűnik a konvektor néhány perces működése után

Ha az összes hibaelhárítási lépés kipróbálása után a probléma továbbra is fennáll, vegye fel a kapcsolatot a helyi hivatalos szervizközponttal vagy az értékesítési képviselővel.

Technikai jellemzők

Modell teljesítmény	ECH/T - 1000 E EEC	ECH/T - 1500 E EEC	ECH/T - 2000 E EEC
Névleges energiafogyasztás, W	900-1000	1350-1500	1800-2000
Névleges áram, A	4.1-4.17	6.14-6.25	8.18-8.33
Névleges feszültség, V-Hz	220-240-50-60	220-240-50-60	220-240-50-60
Por- és nedvesség védelem	IP24	IP24	IP24
Elektromos védelmi osztály	I	I	I
Fűtési terület, m ² *	10-12	13-15	18-20
Készülék mérete (S*M*M), mm	480*413*113	640*413*113	800*413*113
Csomagolás mérete (S*M*M), mm	575*445*142	735*445*142	895*445*142
Nettó súly, kg	3.44	4.33	5.33
Bruttó súly, kg	4.57	5.67	6.77

* A feltüntetett érték tájékoztató jellegű, amely a tényleges működési körülményektől függően eltérő lehet.



A konvektorhoz felszereléséhez tartozik egy matrica, amely az előlapon van elhelyezve. Az eszköz üzembehelyezése előtt távolítsa el.

3. Szerelési sablon
4. Rögzítőelem készlet
5. Kezelési útmutató
6. Set shasi me rota

Az eszköz tárolása

Tárolás előtt győződjön meg arról, hogy a termoventilátort teljesen lehűlt-e. Javasolt megtisztítani a termoventilátort, és (lehetőleg az eredeti csomagolásában) hűvös, száraz helyen tároljni, ha azt tervezi, hogy hosszú ideig nem használja az eszközt.

Hulladékkezelés



Már nem működő készülék nem dobható ki a háztartási hulladékkal együtt (2012/19/EU).

Garanciai kötelezettségek

Hibaelhárítás

E1 - hőmérséklet-érzékelő hibás működése
 E2 - a helyiség túlmelegedése több mint 50 °C fölé.

Ezen hibák előfordulása esetén, vegye fel a kapcsolatot az eladóval.

Felszerelés

1. Elektromos termoventilátort
2. Fali tartó

A jótállási szolgáltatást a „Jótállási kötelezettségek” bekezdésben meghatározott feltételeknek megfelelően végzik.

Garancia:

- A termék jótállási ideje a vásárlás napjától számított két év. Ha bármilyen hiba történik anyag - és/vagy gyártási hiba miatt a kétéves garanciaidő alatt, akkor a terméket megjavítják vagy cserélik.
- Az ingyenes készülék javítása vagy annak csereje csak akkor lehetséges, ha meggyőző bizonyítékot szolgáltatnak, például egy nyugta segítségével, amely megerősíti, hogy a szolgáltatás igénylésének napja a garanciaidőn belül van.
- A jótállás nem terjed ki a kopott és elhasználódott termékekre és/vagy alkatrészekre, amelyeket jellegükben fogyóeszköznek lehet tekinteni, vagy amelyek üvegből készültek.
- A jótállás nem érvényes, ha a hibát nem megfelelő használat, rossz karbantartás okozta (például hiba történt idegen tárgy vagy folyadék bejutása miatt a termékbe), vagy ha a változásokat vagy javítást végeztek azok a személyek, amelyek nem a Gyártó által voltak jogosulva.
- A termék helyes használatához a felhasználónak szigorúan be kell tartania az összes utasítást, amelyek a felhasználói kézikönyvben szerepelnek, és tartózkodnia kell minden olyan művelettől vagy manipulációtól, amelyet nemkívánatosnak írnak le, vagy amelyet a felhasználói kézikönyv jelez.
- Ezek a garanciakorlátozások nem befolyásolják az Ön törvényes jogait.

Támogatás:

A támogatás a garancia időszak alatt és azt követően minden országban rendelkezésre áll, ahol a terméket hivatalosan forgalmazzák. Forduljon segítségért az eladóhoz.

Gyártási dátum

A gyártás dátuma az eszköz testén található matricán van feltüntetve, és kódolva van a Code-128-ban is.

A gyártás dátumát a következőképpen kell meghatározni:

SN XXXXXXXX XXXX XXXXXXX XXXXX

a gyártás hónapja és éve

Ne törölje és ügyeljen a sorozatszám épségére az eszközön. A sorozatszám elhagyott matrica elvesztése vagy megrongálása megakadályozza a gyártási dátum helyreállítását, ha szükséges

Importőr

Gyártó: CladSwiss AG,
Bahnhofstrasse 27, 6300 Zug, Svájc.
E-mail: info@cladswiss.com

Készült a Kínai Népköztársaságban.

Az Electrolux egy bejegyzett védjegy, amelyet az AB Electrolux (publ.) engedélyével használnak.
A gyártó fenntartja jogot arra, hogy változtasson az eszköz konstrukciójában és jellemzőiben.

Kezelési útmutató szövege és számai tartalmazhatnak technikai hibákat és tipográfiai hibákat. A választék és a műszaki adatok változásai előzetes értesítés nélkül megváltozhatnak.
A szövegekben és a numerikus jelölésekben vegendettek a hibák és az elütések.
Az eszköz kivitele és műszaki adatai eltérhetnek a csomagoláson szereplőktől.
Kérjük, forduljon értékesítési tanácsadójához a részletesebb információ szerzés érdekében.

Az elektromos helyi fűtőberendezésekre vonatkozó információs követelmények					
Modell azonosító(k): ECH/T - 1000 E EEC					
Kívánt	Szimbólum	Érték	Mérték egység	Kívánt	Mérték egység
Hőteljesítmény			Hőellátás típusa, csak elektromos tárolóval rendelkező helyi termoventilátorokhoz (válasszon ki egyet)		
Névleges hőteljesítmény	P_{nom}	0.91	kW	a hűtöltés kézi szabályozása beépített termosztáttal	NEM
Minimális hőteljesítmény	P_{min}	0.42	kW	a hűtöltés kézi szabályozása visszajelzésével a beltéri és/vagy a kültéri hőmérsékletről	NEM
Maximális folyamatos hőteljesítmény	$P_{max,c}$	0.98	kW	a hűtöltés elektronikus vezérlése beltéri és/vagy kültéri környezetben	NEM
Kiegészítő energiafogyasztás				hőteljesítmény a ventilátor segítségével	
Névleges hőteljesítmény mellett	$e_{l,max}$	0	kW	Hőelvezetés/szobahőmérséklet-szabályozás típusa (válasszon ki egyet)	
Minimális hőteljesítmény mellett	$e_{l,min}$	0	kW	egyfokozatú hőelvezetés és szobahőmérséklet-szabályozás lehetőségének hiánya	NEM
Készenléti állapotban	$e_{l,SB}$	0.00025	kW	két további kézi állapot szobahőmérséklet-szabályozás nélkül	NEM
				szobahőmérséklet-szabályozáshoz mechanikus termosztáttal	NEM
				elektronikus szobahőmérséklet-szabályozással	NEM
				elektronikus szobahőmérséklet-szabályozás plusz nappali időzítővel	NEM
				elektronikus szobahőmérséklet-szabályozás plusz heti időzítő	IGEN
Egyéb vezérlő lehetőségek (több lehetőség is lehetséges)					
				szobahőmérséklet-szabályozás jelenlét-érzékeléssel	NEM
				szobahőmérséklet-szabályozás, nyitott ablakkal	IGEN
				távvezérlési funkcióval	NEM
				adaptív indításvezérléssel	NEM
				korlátozott munkaidővel	NEM
				izzó érzékelővel	NEM
Elérhetőség	Gyártó: CladSwiss AG, Bahnhofstrasse 27, 6300 Zug, Svájc. E-mail: info@cladswiss.com				

Az elektromos helyi fűtőberendezésekre vonatkozó információk követelmények					
Modell azonosító(k): ECH/T - 1500 E EEC					
Kívánt	Szimbólum	Érték	Mérték egység	Kívánt	Mérték egység
Hőteljesítmény			Hőellátás típusa, csak elektromos tárolóval rendelkező helyi termoventilátorokhoz (válasszon ki egyet)		
Névleges hőteljesítmény	P_{nom}	1.4	kW	a hőtöltés kézi szabályozása beépített termosztáttal	NEM
Minimális hőteljesítmény	P_{min}	0.7	kW	a hőtöltés kézi szabályozása visszajelzésével a beltéri és/vagy a kültéri hőmérsékletről	NEM
Maximális folyamatos hőteljesítmény	$P_{max,c}$	1.4	kW	a hőtöltés elektronikus vezérlése beltéri és/vagy kültéri környezetben	NEM
Kiegészítő energiafogyasztás			hőteljesítmény a ventilátor segítségével		
Névleges hőteljesítmény mellett	$e_{l,max}$	0	kW	Hőelvezetés/szobahőmérséklet-szabályozás típusa (válasszon ki egyet)	
Minimális hőteljesítmény mellett	$e_{l,min}$	0	kW	egyfokozatú hőelvezetés és szobahőmérséklet-szabályozás lehetőségének hiánya	NEM
Készenléti állapotban	$e_{l,SB}$	0.00026	kW	két további kézi állapot szobahőmérséklet-szabályozás nélkül	NEM
				szobahőmérséklet-szabályozáshoz mechanikus termosztáttal	NEM
				elektronikus szobahőmérséklet-szabályozással	NEM
				elektronikus szobahőmérséklet-szabályozás plusz nappali időzítővel	NEM
				elektronikus szobahőmérséklet-szabályozás plusz heti időzítő	IGEN
			Egyéb vezérlő lehetőségek (több lehetőség is lehetséges)		
				szobahőmérséklet-szabályozás jelenlét-érzékeléssel	NEM
				szobahőmérséklet-szabályozás, nyitott ablakkal	IGEN
				távvezérlési funkcióval	NEM
				adaptív indításvezérléssel	NEM
				korlátozott munkaidővel	NEM
				izzó érzékelővel	NEM
Elérhetőség	Gyártó: CladSwiss AG, Bahnhofstrasse 27, 6300 Zug, Svájc. E-mail: info@cladswiss.com				

Az elektromos helyi fűtőberendezésekre vonatkozó információk követelmények					
Modell azonosító(k): ECH/T - 2000 E EEC					
Kívánt	Szimbólum	Érték	Mérték egység	Kívánt	Mérték egység
Hőteljesítmény			Hőellátás típusa, csak elektromos tárolóval rendelkező helyi termoventilátorokhoz (válasszon ki egyet)		
Névleges hőteljesítmény	P_{nom}	1.9	kW	a hőtöltés kézi szabályozása beépített termosztáttal	NEM
Minimális hőteljesítmény	P_{min}	0.82	kW	a hőtöltés kézi szabályozása visszajelzésével a beltéri és/vagy a kültéri hőmérsékletről	NEM
Maximális folyamatos hőteljesítmény	$P_{max,c}$	1.9	kW	a hőtöltés elektronikus vezérlése beltéri és/vagy kültéri környezetben	NEM
Kiegészítő energiafogyasztás			hőteljesítmény a ventilátor segítségével		
Névleges hőteljesítmény mellett	$e_{l,max}$	0	kW	Hőelvezetés/szobahőmérséklet-szabályozás típusa (válasszon ki egyet)	
Minimális hőteljesítmény mellett	$e_{l,min}$	0	kW	egyfokozatú hőelvezetés és szobahőmérséklet-szabályozás lehetőségének hiánya	NEM
Készenléti állapotban	$e_{l,SB}$	0.00025	kW	két további kézi állapot szobahőmérséklet-szabályozás nélkül	NEM
				szobahőmérséklet-szabályozáshoz mechanikus termosztáttal	NEM
				elektronikus szobahőmérséklet-szabályozással	NEM
				elektronikus szobahőmérséklet-szabályozás plusz nappali időzítővel	NEM
				elektronikus szobahőmérséklet-szabályozás plusz heti időzítő	IGEN
			Egyéb vezérlő lehetőségek (több lehetőség is lehetséges)		
				szobahőmérséklet-szabályozás jelenlét-érzékeléssel	NEM
				szobahőmérséklet-szabályozás, nyitott ablakkal	IGEN
				távvezérlési funkcióval	NEM
				adaptív indításvezérléssel	NEM
				korlátozott munkaidővel	NEM
				izzó érzékelővel	NEM
Elérhetőség	Gyártó: CladSwiss AG, Bahnhofstrasse 27, 6300 Zug, Svájc. E-mail: info@cladswiss.com				

You can get additional information about this and other products directly from the Seller or through our information lines:

Contact us «CladSwiss»
Switzerland, 6300 Zug, Bahnhofstrasse 27.

About the equipment purchase and cooperation:
Tel: +41 41 532 50 00
E-mail: info@home-comfort.com

For technical and service issues:
Tel: +41 41 532 50 01
E-mail: service@cladswiss.com

Internet address: <http://www.home-comfort.com>

Product Details (populated upon sale) • Detajet e produktit (të populluara pas shitjes)
• Szczegóły produktu (wypełniane w momencie sprzedaży) • Informații despre articol (se completează la vânzare) • Информация за продукта (попълва се при продажба)
• Informace o produktu (vyplní se při prodeji) • Információ az áruról (eladáskor kitöltendő)
• Detalji o proizvodu (popunjeni prilikom prodaje) • Podaci o proizvodu (popunjava se prilikom prodaje) • Informacije o izdelku (izpolnite ga ob prodaji) • Informácie o produkte (vyplni sa pri predaji) • Информации за производот (што треба да се пополнат кога производот се продава) • Πληροφορίες για το προϊόν (να συμπληρωθούν κατά την πώληση)

Model • Modelul • Модел
• Modell • Μοντέλο

Serial number • Numër serik • Serijski broj
• Numer seryjny • Numărul seriei • Серийен номер • Sériové číslo • Sorozatszám
• Serijska številka • Сериски број
• Σειριακός αριθμός

Date of sale • Data e shitjes • Datum prodaje
• Data sprzedaży • Data vânzării
• Дата на продажба • Datum prodeje
• Az eladás dátuma • Dátum predaja • Датум на продажба • Ημερομηνία πώλησης

Seller Seal • Vula e shitësit • Peçat prodavaça
• Pieczęć sprzedawcy • Ștampila vânzătorului
• Печат на продавача • Prodejce Seal
• Az eladó pecsétje • Peçat prodavca
• Žig prodajalca • Peçiatka predajcu
• Печатот на продавачот • Πωλητής Σφραγίδα

<http://www.home-comfort.com>



Electrolux is a registered trademark used under license from AB Electrolux (publ).

This manual may contain technical and typing errors. Changes to technical characteristics and assortment are subject to change without notice.



RoHS IP24

